

FINTEK
REDESIGN YOUR FEELINGS



OSLO 4.2

MULTILINGUAL

MANUALE DI INSTALLAZIONE, ISTRUZIONI D'USO E GARANZIA
INSTALLATION MANUAL, INSTRUCTIONS FOR USE AND WARRANTY
MANUEL D'INSTALLATION, INSTRUCTIONS D'UTILISATION ET GARANTIE
MANUAL DE INSTALACIÓN, INSTRUCCIONES DE USO Y GARANTÍA.
INSTALLATIONSANLEITUNG, GEBRAUCHSANWEISUNG UND GARANTIE



MADE IN ITALY

ITALIANO

1.1 INTRODUZIONE

ATTENZIONE. Conservare l'imballo fino a che l'installazione non verra' completata. Una volta aperto l'imballo, controllate che tutte le parti, componenti ed accessori siano intatti e non danneggiati (vedere lista accessori): in caso di problemi contattate il vostro rivenditore. Questo condizionatore e' stato progettato e costruito per rinfrescare e riscaldare il locale abitativo in cui verra' installato e deve essere usato solo per questo scopo. Il costruttore non e' responsabile per danni generati e/o provocati da un non corretto uso o da una incorretta installazione del prodotto. Questo condizionatore contiene refrigerante R32 : al termine del suo utilizzo, quando cioe' si vorra' sostituire l'apparecchio con uno nuovo, contattare gli Enti del vostro paese preposti allo smaltimento e riciclaggio di questo tipo di prodotti: non gettare il condizionatore dismesso in discariche abusive ma contattate sempre gli Enti preposti o il vostro rivenditore. Non accendete il condizionatore se l'installazione non e' stata completata in modo corretto e definitivo. Prima di accendere il condizionatore assicuratevi che l'impianto di messa a terra della vostra abitazione funzioni e vi garantisca il corretto grado di sicurezza elettrica.

1.2 IMPORTANTI REGOLE DI SICUREZZA



- Non cercate in nessun modo di riparare il condizionatore: questa operazione fara' decadere immediatamente i termini di garanzia: contattate sempre il vostro rivenditore o il centro assistenza autorizzato.
- Collegate la spina elettrica del condizionatore in una presa dove sia stato verificato che il voltaggio, la frequenza elettrica ed il carico elettrico siano quelli indicati nella etichetta dati tecnici applicata sul condizionatore.
- Il condizionatore non e' utilizzabile in luoghi bagnati o molto umidi.
- Non installate il condizionatore in prossimita' di fiamme libere, cucine, apparecchi riscaldanti o superfici calde.

- Fare attenzione che il cavo alimentazione non venga a contatto con superfici taglienti e comunque assicuratevi che niente possa rovinare o danneggiare il cavo elettrico; evitate di attorcigliare il cavo elettrico, anche quando il condizionatore e' spento.

- Non installate e non utilizzate il condizionatore in luoghi dove siano presenti sostanze infiammabili e/o corrosive.

- Prima di effettuare qualsiasi intervento di normale o straordinaria manutenzione assicuratevi di aver disconnesso la spina dalla presa elettrica.

- Evitate una lunga esposizione del vostro corpo al getto di aria fredda proveniente dal condizionatore: assicuratevi di ricambiare l'aria del locale in cui avete installato il condizionatore per garantire un rinnovo di aria fresca e ossigenata.

- Ogni riparazione del condizionatore deve essere effettuata solo da personale tecnico qualificato.

- Non cercate di riparare o modificare il condizionatore: il costruttore non e' responsabile dei danni causati dal condizionatore modificato o riparato da personale non qualificato o da un uso improprio dello stesso.

- Questo manuale di uso e installazione e' parte integrante del condizionatore: deve essere riposto in un luogo sicuro e facilmente consultabile qualora sia necessario.

- In caso di spostamento ed installazione in diverso luogo, questo manuale dovra' accompagnare il condizionatore nel nuovo ambiente dove verra' installato.

- Se smarrite questo manuale richiedetene uno al vostro rivenditore o al centro di assistenza tecnico.

1.3 CONSEGNA DELL'APPARECCHIO

Il condizionatore e' imballato in una scatola di cartone con protezioni interne per garantirne l'integrita' durante il trasporto. All'interno troverete questo manuale che e' parte integrante del condizionatore e deve essere letto attentamente e conservato in luogo sicuro ed accessibile. Quando sballate il condizionatore assicuratevi che siano presenti tutti gli accessori.

1.4 MOVIMENTAZIONE

Siate consapevoli del peso del condizionatore prima di cercare di sollevarlo o spostarlo. Prendete tutte le precauzioni necessarie per non arrecarvi danni fisici e per non rovinare il climatizzatore. Vi consigliamo di togliere il condizionatore dall'imballo solo dopo aver posizionato la scatola in prossimita' del punto dove verra' effettuata l'installazione.

Rimuovete accuratamente le bande adesive di protezione. Lo scatolone e tutte le altre parti dell'imballo devono essere collocate in luogo sicuro: non permettete ai bambini di giocare con le parti dell'imballo per evitare possibili inconvenienti fisici anche gravi.

1.5 LISTA ACCESSORI (Figura P0)

1. STAFFA FISSAGGIO
2. TELECOMANDO
3. PORTATELECOMANDO
4. TUBO SCARICO ACQUA
5. GRIGLIE ESTERNE
6. TUBO ESPULSIONE&INGRESSO ARIA
7. KIT VITI
8. CORDA FISSAGGIO GRIGLIE ESTERNE
9. MANUALE
10. FOGLIO DIMA DI INSTALLAZIONE
- (See page)
11. ANELLO DI CENTRAGGIO TUBO DIAMETRO 160mm
12. ANELLO DI CENTRAGGIO TUBO DIAMETRO 150mm

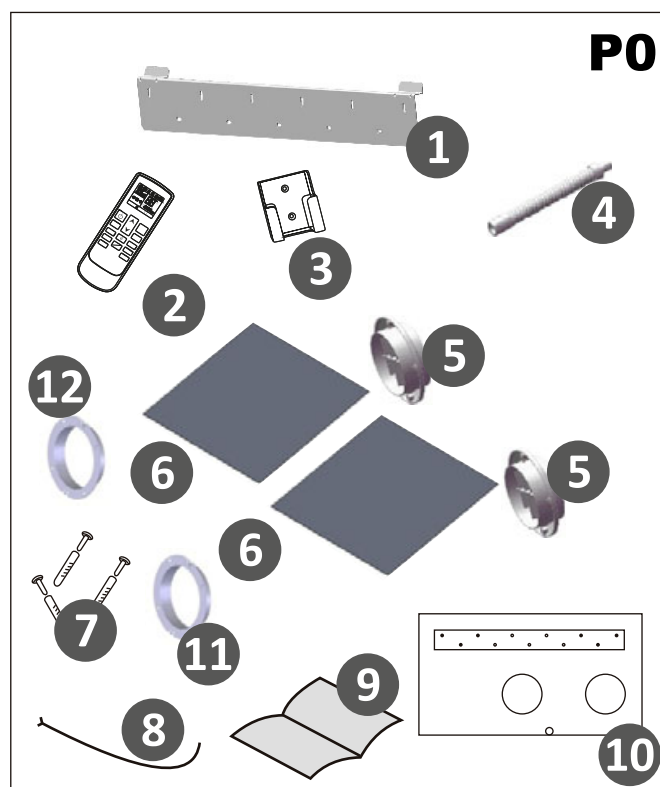

Questo apparecchio e' stato costruito secondo le norme di sicurezza della Direttiva 92/31/EEC and 93/68/EEC



Le pile del telecomando e l'imballo non possono essere smaltiti come rifiuti domestici: utilizzate gli appositi raccoglitori per i differenti tipi di materiale ed in ogni caso contattate le autorità preposte allo smaltimento dei rifiuti per conoscere come smaltire questi materiali.



Le pile del telecomando contengono sostanze pericolose e dannose all'ambiente: gettatele negli appositi contenitori o contattate l'ente preposto allo smaltimento di sostanze dannose.

1.6 SPECIFICHE TECNICHE(Figura P1,P2)

Modello	OSLO 4.2
Potenza condizionamento * W (BTU/h)	4156(14185)
Potenza riscaldamento * W (BTU/h)	4863(16600)
Resistenza elettrica di post riscaldamento * W (BTU/h)	500(1720)
Voltaggio (V)	230
Consumo in raffreddamento* (W)	1337
Amperaggio in raffreddamento* (A)	5.8
Consumo in riscaldamento* (W)	1347
Amperaggio in riscaldamento* (A)	5.9
Volume aria (m3/h)	480
Livello sonoro (dB A)	51
Deumidificazione* (L/24h)	26.4
Opzioni temperatura (telecomando)	18-30°C
Fusibile (T3,15L)	250V
Refrigerante	R32
Potenziale di riscaldamento globale (GWP)	675
Dimensioni W/H/D(cm)	100x58x24.5
Peso (kg)	45

*I dati riportati in tabella sono soggetti a cambiamenti dovuti a migliorie apportate al prodotto per aumentarne le prestazioni.

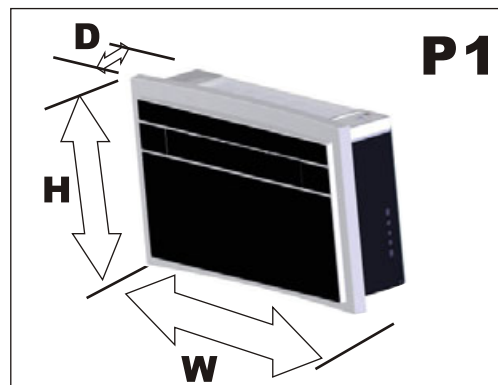

I dati riportati in tabella sono stati ricavati da prove di laboratorio secondo le norme Europee vigenti: EN 14511.

Condizioni di prova in condizionamento e deumidificazione:

Interno: 27°C bulbo secco e 19°C bulbo umido
 Esterno: 35°C bulbo secco e 24°C bulbo umido

Condizioni di prova in riscaldamento:

Interno: 20°C bulbo secco
 Esterno: 7°C bulbo secco e 6°C bulbo umido

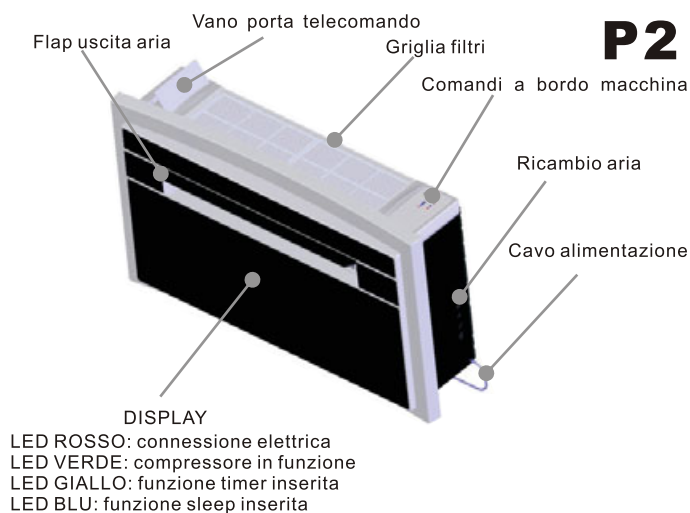
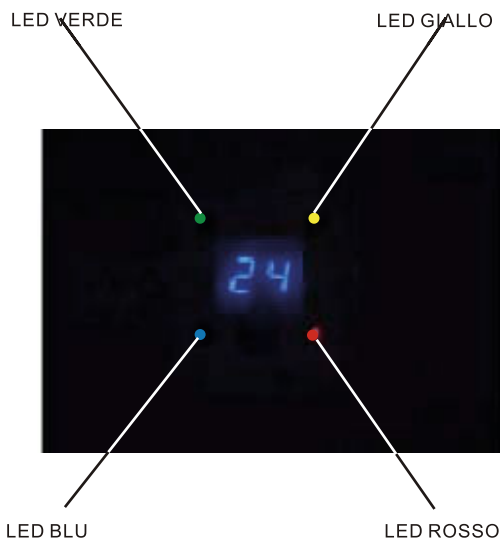

Il Display visualizza sia la temperatura ambiente che la temperatura impostata sulla macchina. Dopo avere impostato la temperatura desiderata tramite il telecomando in dotazione o tramite i comandi a bordo macchina, la temperatura impostata lampeggerà per 15 volte sul Display; dopo verrà visualizzata in modo fisso per 70 secondi la temperatura rilevata nell'ambiente. Al termine di questo periodo, il Display si spegnerà e rimarranno accesi solo i Led delle funzioni interessate.

2.1 POSIZIONAMENTO DEL CONDIZIONATORE (Figura P3)

Al fine di ottenere le maggiori prestazioni dal vostro condizionatore e per evitare guasti o rotture e' necessario installare il condizionatore in modo appropriato. Vi preghiamo di leggere attentamente e di seguire le istruzioni di installazione qui di seguito descritte.

-Il condizionatore deve essere installato su un muro perimetrale esterno del locale: assicurarsi prima di effettuare i due fori che all'esterno non ci siano ostacoli nel raggio di due metri: questo per garantire il corretto flusso di aria in entrata ed in uscita dalle griglie esterne.

-Mantenete gli spazi intorno al climatizzatore come riportato sul foglio dima di montaggio.

-Il muro su cui verra' instrallato il condizionatore dovra' avere le caratteristiche strutturali per sostenere il peso dell'apparecchio.

Dopo aver scelto la posizione ottimale dove installare il condizionatore come descritto nei punti precedenti, assicuratevi che la zona dove occorrera' realizzare i fori nel muro non sia interessata da cavi elettrici, tubi dell'acqua o di scarico, strutture portanti e cosi' via.

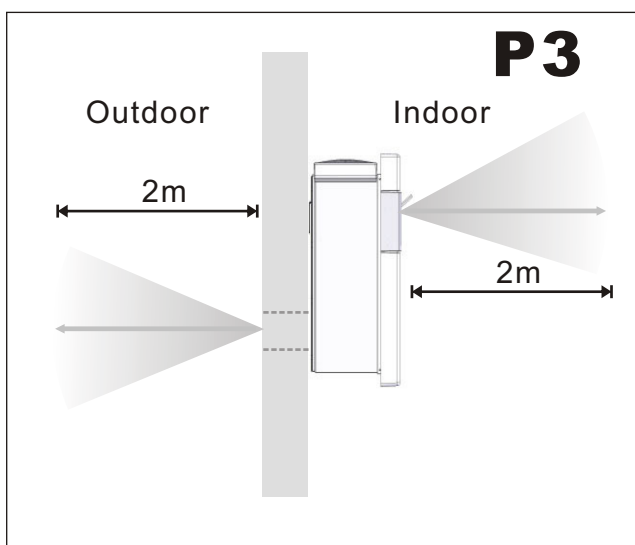

2.2 DIMA DI INSTALLAZIONE (Figura P4)

Fissate il foglio della dima al muro nella posizione che avete scelto per l'installazione, certi di aver verificato i punti precedentemente descritti. Accertatevi che il foglio della dima sia fissato a livello utilizzando una livella ad acqua. Altre importanti note e punti da osservare:

- Assicuratevi ancora una volta che nella posizione dove realizzerete i fori non ci sia passaggio di cavi, tubi o strutture portanti
- Assicuratevi che esternamente non vi siano ostacoli nel raggio di due metri: questi ostacoli riducono le prestazioni del condizionatore e lo possono danneggiare.
- Seguite le operazioni di installazione come descritto in questo manuale

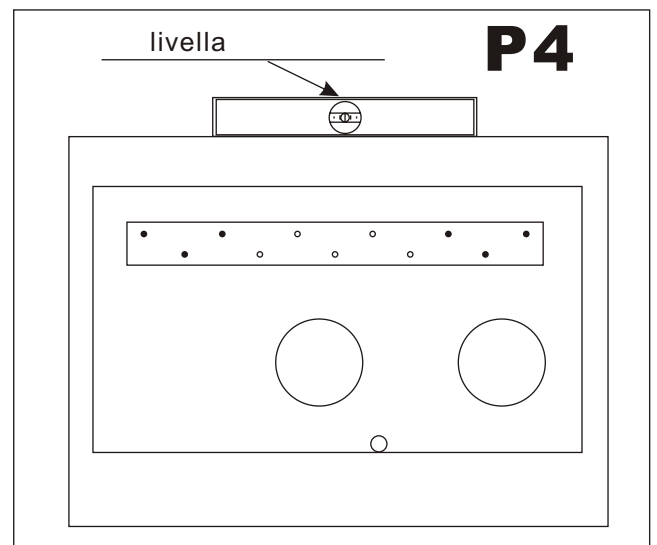

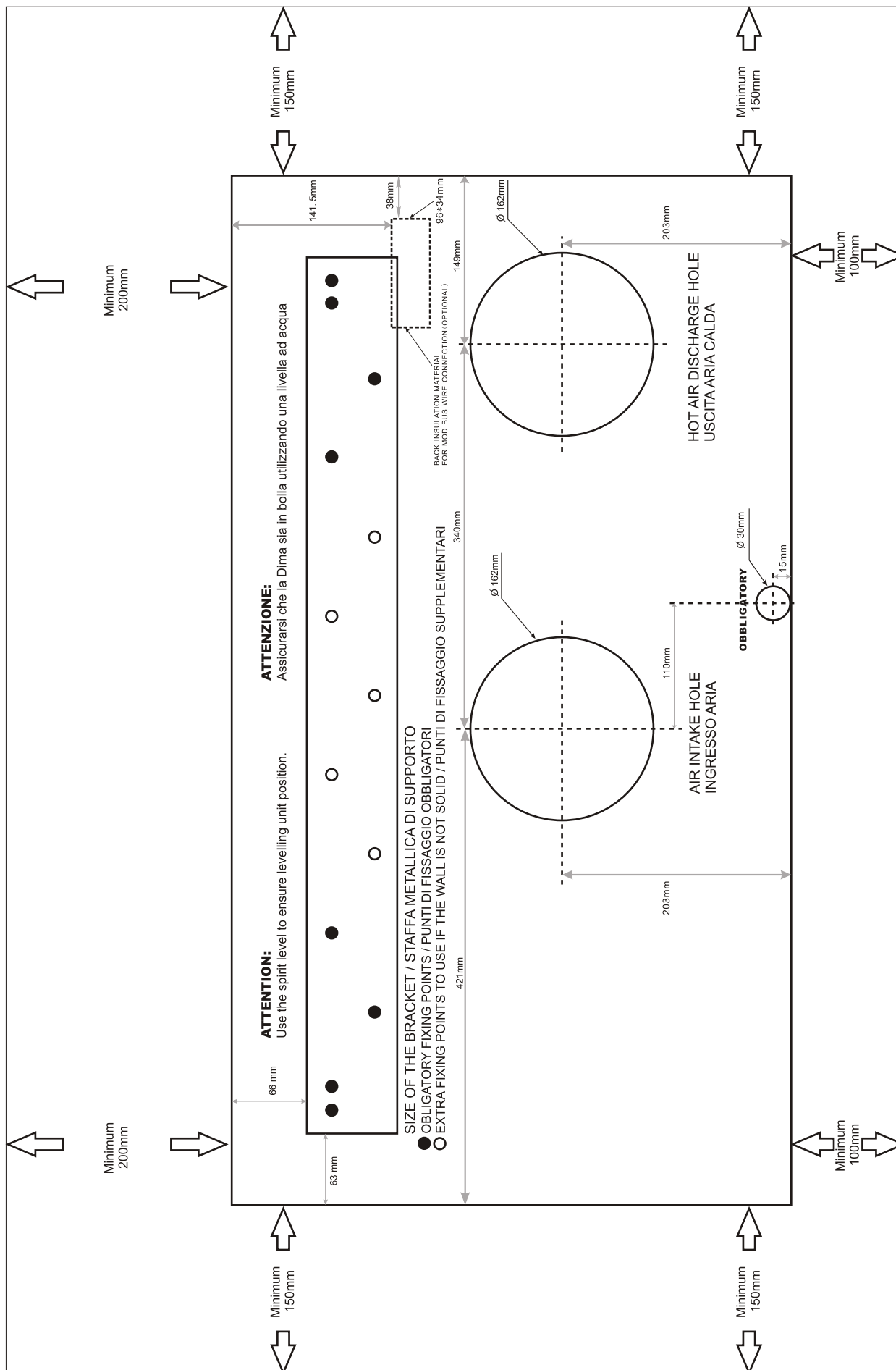

2.3 REALIZZAZIONE DEI FORI NEL MURO (Figura P5)

ATTENZIONE: Assicuratevi che esternamente, al piano terra, in corrispondenza di dove verranno realizzati i fori, l'area sia controllata e libera dal possibile passaggio di persone, animali o cose che potrebbero essere feriti o danneggiati dai calcinacci prodotti durante la realizzazione dei fori. Assicuratevi che l'area sia controllata fino a che la realizzazione dei fori sia terminata ed i tubi vengano posizionati.

FORI DI INGRESSO ED USCITA ARIA

- La realizzazione di questi fori deve essere eseguita con adeguati strumenti, apparecchi e utensili come per esempio frese a tazze da muro diamantate, trapani percussori con regolatore di coppia per evitare lesioni all'operatore, occhiali protettivi, guanti protettivi e così via.
- Fissate il foglio della dima di installazione utilizzando una livella ad acqua per assicurarsi che il posizionamento sia orizzontale.
- Realizzate dei fori o dei segni di riferimento al centro dei fori che dovete realizzare: la fresa a tazza per realizzare questi due fori, dovrà avere un diametro di 162mm

 E' fondamentale che i fori abbiano una inclinazione verso il basso (dall'interno verso l'esterno), di almeno 3 gradi di pendenza : questo per garantire un corretto smaltimento a caduta della condensa verso l'esterno.

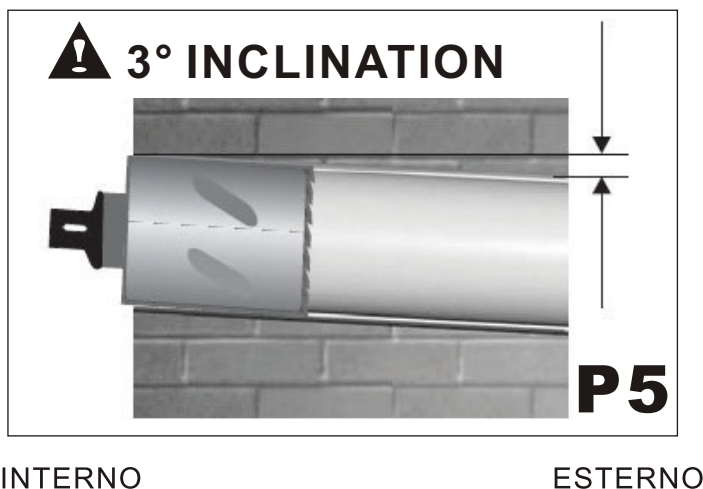

TUBO DRENAGGIO CONDENSA (Figura P13)

Questo condizionatore e' provvisto di un doppio sistema per espellere automaticamente l'acqua di condensa. Prima di installare il condizionatore e' importante che scegliate una di queste due diverse possibilita' che questo prodotto vi offre. Leggete attentamente le note informative seguenti prima di decidere in che modo sara' piu' conveniente per voi realizzare lo smaltimento dell'acqua di condensa. Sistema "A": realizzate il foro da 30mm di diametro come indicato sul foglio della dima di installazione nella corrispondente posizione. L'acqua verra' smaltita per gravita' e quindi assicuratevi che il foro abbia una pendenza verso il basso e verso l'esterno di almeno 3 gradi. Fra gli accessori troverete il tubo di drenaggio: nella parte posteriore del condizionatore, centralmente in basso, e' fissato un tappo di gomma: togliete il tappo di gomma e fissate il tubo di scarico in dotazione dalla parte del terminale di gomma, come indicato nella figura P13. Questa prima soluzione vi permette di raccogliere esternamente l'acqua condensata e confluirla e scaricarla in modo appropriato.

Se utilizzate il sistema di scarico condensa "A", NON rimuovete il tappo di gomma presente nel foro "B".

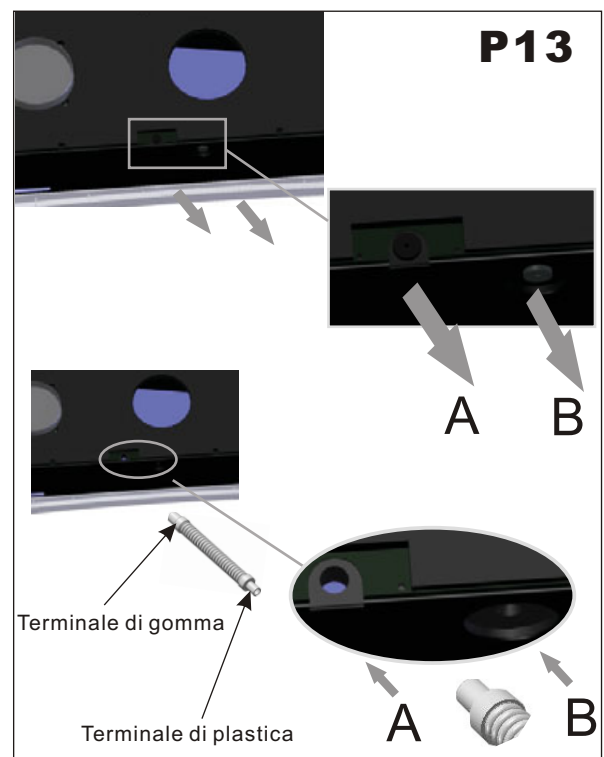

Il sistema di scarico condensa, previsto dal foro "B", è utile quando non è possibile drenare l'acqua all'esterno. Quindi per utilizzare questo sistema si consiglia di procedere come segue:

- 1-Non rimuovere il tappo presente nel foro "A".
- 2-Rimuovere il tappo presente nel foro "B".
- 3-Connettere il tubo di scarico in dotazione, nel foro "B" per convogliare l'acqua nell'opportuno scarico o contenitore predisposto.

2.4 FISSAGGIO STAFFA SUPPORTO (P6)

Sul foglio dima sono anche disegnati i fori per il fissaggio della staffa metallica per agganciare il condizionatore al muro.

- Realizzate i sei fori indicati in colore nero sulla dima: se il muro risultasse debole utilizzate anche gli altri fori per avere più punti di fissaggio della staffa metallica
 - Le viti di fissaggio ed i relativi tasselli a muro necessitano di fori dal diametro di 8mm.
- Il costruttore declina ogni responsabilità relativa al fissaggio della staffa metallica di supporto del condizionatore

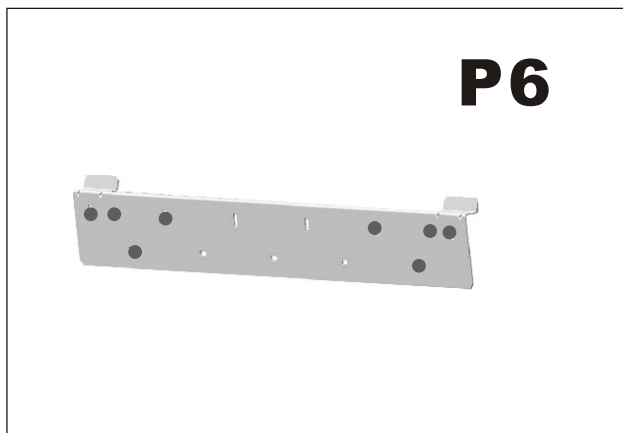

2.5 INSTALLAZIONE DEI TUBI

- Misurare la profondità del muro e tagliare a misura il film in plastica fornito. Arrotolare il film e sigillare la linea di giunzione del film con nastro adesivo.
- Inserirlo poi nel foro mantenendo la linea di giunzione sul lato superiore.
- Una volta posizionati i due tubi, ultimate il loro fissaggio fissando gli anelli di fissaggio o tramite della colla siliconica o mediante della viti in corrispondenza degli appositi fori.

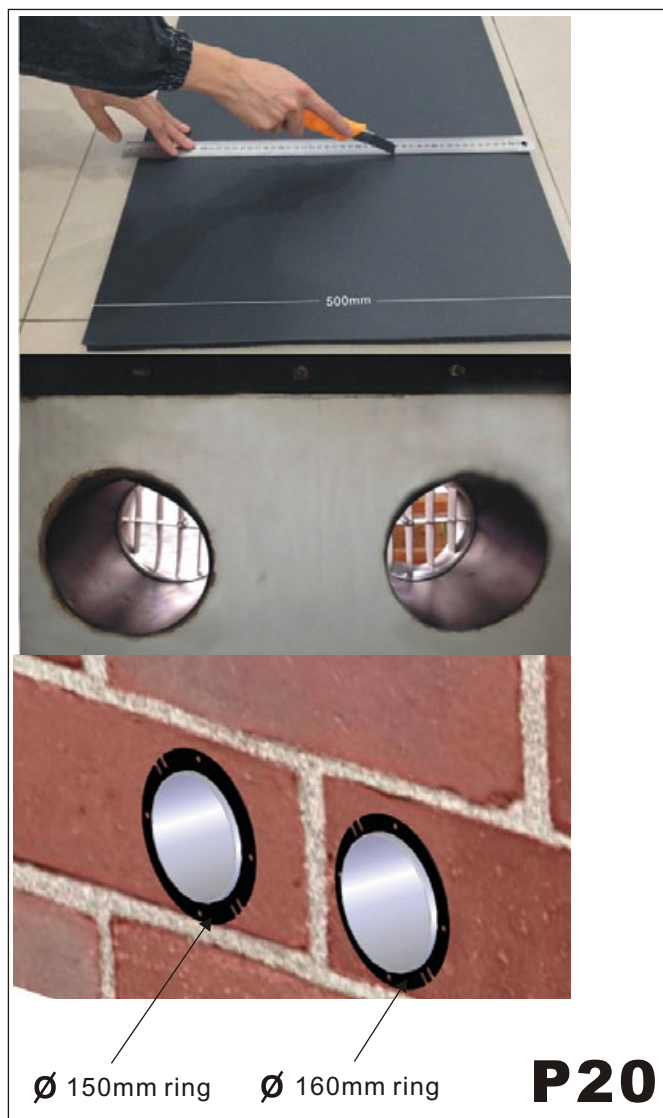

2.6 FISSAGGIO DELLE GRATE ESTERNE (Figure P7, P8, P9, P10)

Per posizionare e fissare le due griglie esterne procedere come descritto qui di seguito: queste griglie sono realizzate in materiale plastico deformabile e quindi possono essere piegate per essere infilate nei tubi che avete posizionato e fissato nel muro: vi consigliamo di provare piu' volte a piegare e rilasciare le griglie in modo da familiarizzare con esse e cosi' poter eseguire questa operazione facilmente e senza problemi: vi renderete subito conto che questa operazione e' molto semplice.

- La prima operazione e' quella di inserire la corda in dotazione all'interno del foro centrale delle griglie e bloccarla realizzando un nodo che non passi nel foro delle griglie stesse.

- Dato che i diametri dei due tubi sono differenti, una griglia verra' fissata con il labbro di tenuta all'esterno del tubo da 150mm di diametro e l'altra griglia con il labbro di tenuta all'interno del tubo da 160mm di diametro.

- Dopo aver inserito la corda, con una mano piegate su se stessa la griglia ed infilatela nel tubo tenendo la corda con l'altra mano: questo e' per evitare che la griglia vi possa sfuggire e cadere all'esterno

- Quando la griglia uscirà dal lato opposto del tubo, rilasciatela e tirando leggermente la corda la corda ed aiutandovi con l'altra mano, posizionate la griglia nella corretta posizione. Questa operazione potrebbe richiedere un po' di tempo ma e' importante che vi assicuriate che le griglie siano posizionate nel modo corretto (vedere le figure da P7 a P10).

- Vi consigliamo, prima di infilare le griglie nei rispettivi fori, di porre della colla siliconica (Silicone) nei punti e sulle superfici di contatto fra griglie e tubi in modo da garantire un corretto fissaggio. Fissate le griglie in modo che le alette risultino in posizione verticale.

- Fissate l'altro capo della corda come indicato in figura o in altro modo agevole e sicuro.

- Se e' possibile posizionare e fissare le griglie dall'esterno, le operazioni sopra descritte non saranno necessarie e potrete procedere come segue, in modo piu' semplice: dall'esterno posizionate le griglie fissandole con colla siliconica (Silicone) e anche viti e

tasselli in modo da essere sicuri del loro fissaggio e tenuta. Mantenete le alette in posizione verticale e ovviamente non utilizzate la corda per il fissaggio.

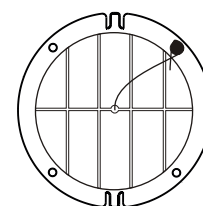
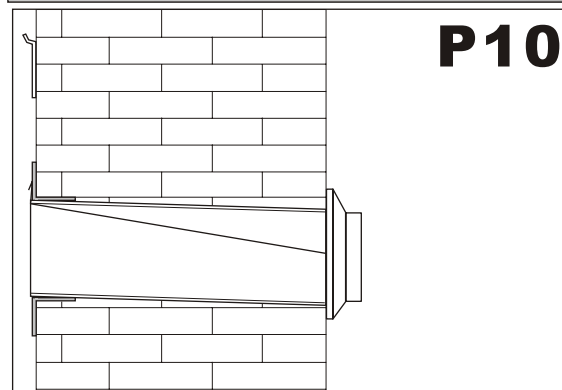
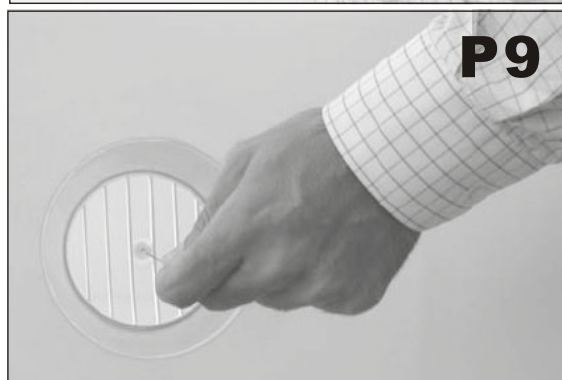
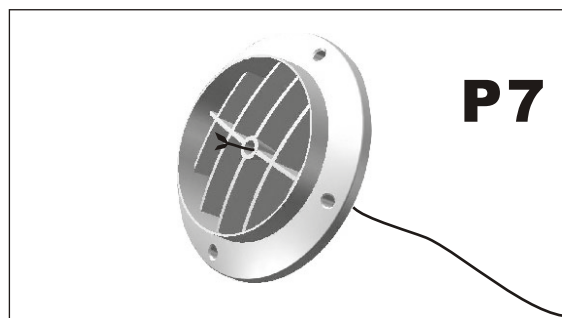

2.7 FISSAGGIO DEL CONDIZIONATORE (Figure P11, P12 e P14)

- Dopo esservi assicurati ancora una volta che la staffa a muro e' fissata in modo corretto e sicuro, che i tubi sono fissati nella corretta posizione, che l'eventuale scarico della condensa e' pronto (se e' necessario, vedi punto 2.3 capoverso Tubo Drenaggio Condensa), che gli allacciamenti elettrici sono disponibili e adatti all'utilizzo del condizionatore, agganciate il condizionatore alla staffa fissata al muro centrando i fori di fissaggio rettangolari come indicato in Figura P14.
- Sollevate il condizionatore come indicato in figura P11 e mai sollevare il condizionatore afferrando il pannello frontale ma solo attraverso la struttura metallica che e' la parte piu' resistente della struttura.
- Una volta agganciato il condizionatore alla staffa a muro, assicuratevi che la parte posteriore del condizionatore sia perfettamente adiacente al muro senza fessure o inclinazioni.
- Assicuratevi che il condotto del ventilatore che sporge nella parte posteriore della macchina, sia ben centrato nel tubo presente nel muro (Figura P14)









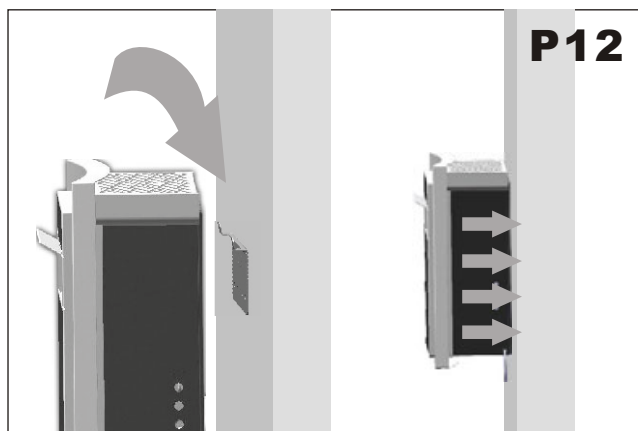
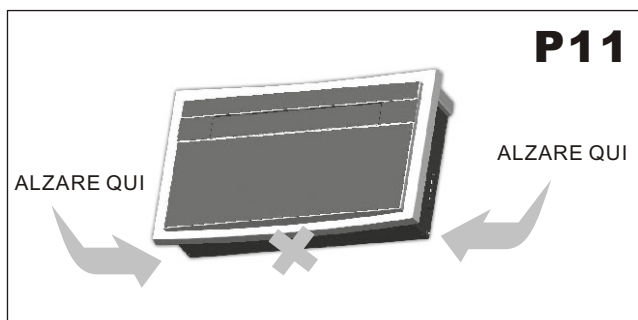
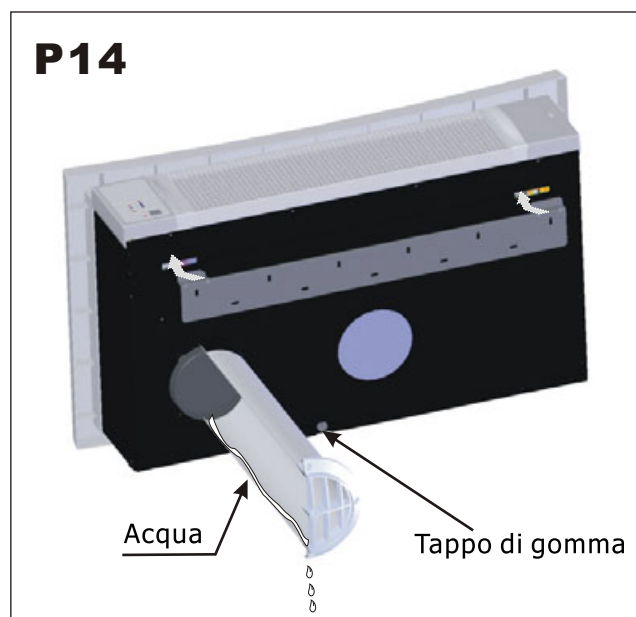







Questo apparecchio non puo' essere installato nelle lavanderie.

L'apparecchio deve essere installato in modo da poter accedere alla presa di alimentazione elettrica.

L'apparecchio deve essere installato in accordo con le norme di sicurezza vigenti nel paese in cui verra' installato



3.1 ICONE DEL TELECOMANDO

Icone	Significato	Icone	Significato
	Auto		Direzione a ria
	Raffreddamento		Velocita' ventilatore
	Deumidificazione		Notturmo
	Ventilazione		Auto fan
	Riscaldamento		Temp
	Luce (Non in uso)		Orologio
	Resistenza Elettrica di post-riscaldamento		Timer
	Lock		

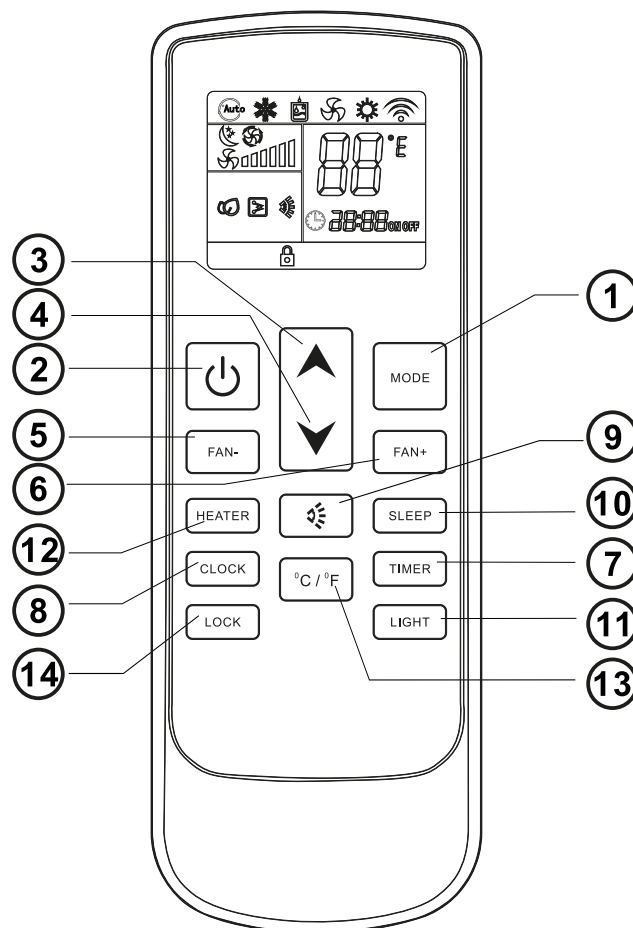

3.2 FUNZIONI DEL TELECOMANDO

- ① Tasto **MODE**: Seleziona il modo di funzionamento del condizionatore: Auto, Raffreddamento, e così via
- ② Tasto **ON/OFF**: Accende e spegne il condizionatore
- ③ Tasto **UP**: Incrementa la temperatura selezionata ed incrementa i tempi e/o le ore: serve per impostare i valori di temperatura e di tempo
- ④ Tasto **DOWN**: come per il tasto **UP** al punto precedente solo che questo tasto decrementa i valori
- ⑤ ⑥ Tasto **FAN SPEED**: seleziona la velocità del ventilatore: in alcuni modi la velocità del ventilatore verrà selezionata automaticamente e non sarà possibile selezionare diversa velocità: questo per ottenere le migliori prestazioni con i minor consumi. Selezionando il modo automatico di velocità del ventilatore, la velocità del ventilatore cambierà in funzione della relazione fra la temperatura dell'ambiente e la temperatura che avrete impostato sul telecomando: se la temperatura dell'ambiente è simile alla temperatura da voi impostata, la velocità selezionata automaticamente sarà quella più bassa: se la temperatura dell'ambiente sarà molto più calda o molto più fredda della temperatura che avrete impostato sul telecomando, la velocità selezionata automaticamente sarà quella più veloce.
- ⑦ Tasto **TIMER ON**: impostazione del tempo in cui il condizionatore si avvierà
Tasto **TIMER OFF**: impostazione del tempo in cui il condizionatore si spegnerà
- ⑧ Tasto **OROLOGIO**: settaggio orologio
- ⑨ Tasto **FLAP**: seleziona diverse posizioni del flap per modificare la direzione verso l'alto o verso il basso dell'aria in uscita dal condizionatore. Il condizionatore posizionerà automaticamente il flap nella posizione ottimale al funzionamento selezionato: vi consigliamo di lasciare il flap nella posizione selezionata dal condizionatore.
- ⑩ Tasto **NOTTURNO**: seleziona il modo di funzionamento notturno: in questo modo il condizionatore fisserà automaticamente temperature e velocità del ventilatore.
- ⑪ Tasto **LIGHT**: NON USATO.
- ⑫ Tasto **RESISTENZA ELETTRICA**: Il tasto accende o spegne la resistenza elettrica di post-riscaldamento: quest'ultima serve a rafforzare la capacità termica in riscaldamento quando le temperature esterne sono molto rigide, inferiori ai 0°C (zero gradi centigradi).
- ⑬ Tasto **°C/°F**: Premere il bottone "°C/°F" per passare da "Celsius" a "Fahrenheit".
- ⑭ Tasto **LOCK**: Bloccare il telecomando.

3.3 MODO RISCALDAMENTO

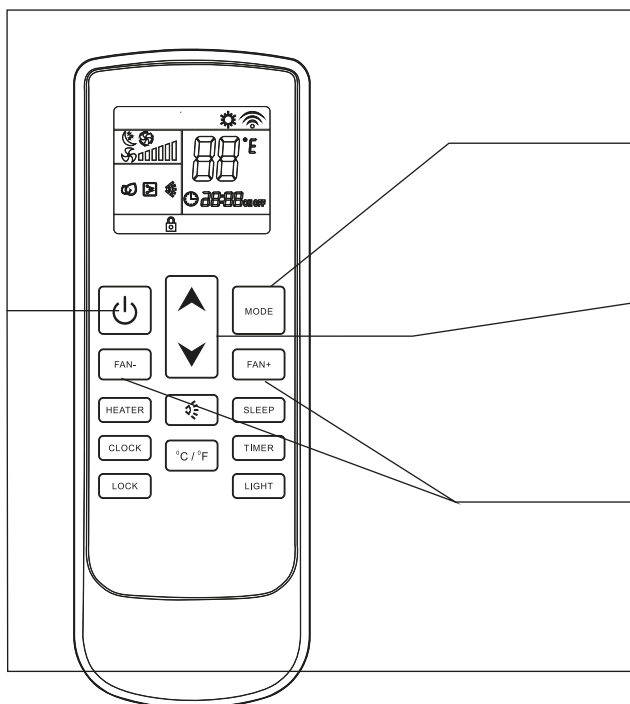

Sequenza delle operazioni. Fare riferimento al punto 3.1 e 3.2

- 1** Premere il tasto **ON/OFF** '⏻' ed il condizionatore si avvia secondo l'ultimo modo selezionato prima dello spegnimento
- 2** Premere il tasto **MODE** e selezionare il modo di funzionamento Riscaldamento heating. '🔥'
- 3** Premere i tasti **UP** '▲' e **DOWN** '▼' per impostare la temperatura desiderata
- 4** Premere il tasto **FAN SPEED** per selezionare la velocità del ventilatore desiderata
- 5** Premere di nuovo il tasto **ON/OFF** '⏻' per spegnere il condizionatore

3.4 MODO RAFFREDDAMENTO

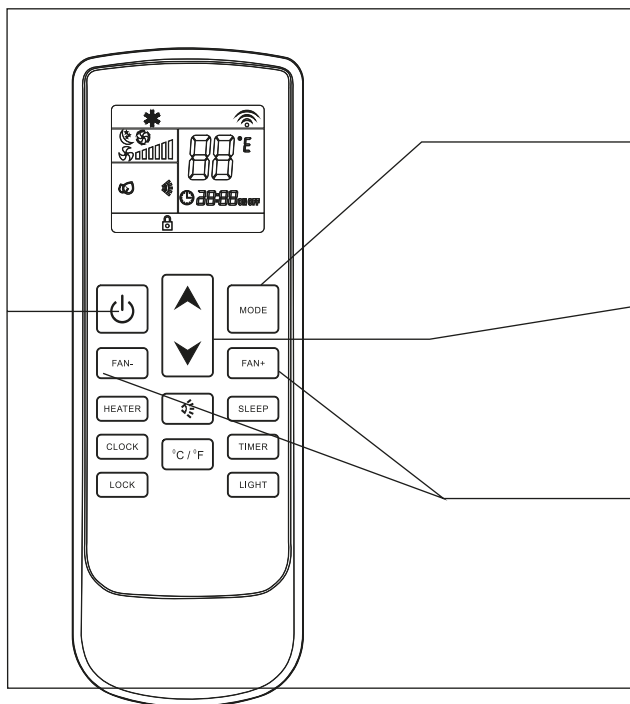

Sequenza delle operazioni. Fare riferimento al punto 3.1 e 3.2

- 1** Premere il tasto **ON/OFF** '⏻' ed il condizionatore si avvia secondo l'ultimo modo selezionato prima dello spegnimento
- 2** Premere il tasto **MODE** e selezionare il modo di funzionamento Raffreddamento. '❄️'
- 3** Premere i tasti **UP** '▲' e **DOWN** '▼' per impostare la temperatura desiderata
- 4** Premere il tasto **FAN SPEED** per selezionare la velocità del ventilatore desiderata
- 5** Premere di nuovo il tasto **ON/OFF** '⏻' per spegnere il condizionatore

3.5 MODO DEUMIDIFICAZIONE

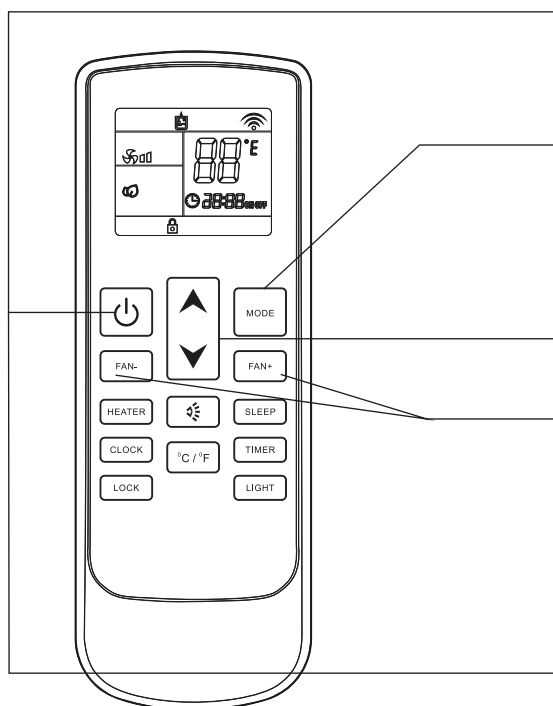

Sequenza delle operazioni. Fare riferimento al punto 3.1 e 3.2

- 1** Premere il tasto **ON/OFF** 'Ⓜ' ed il condizionatore si avvia secondo l'ultimo modo selezionato prima dello spegnimento
- 2** Premere il tasto **MODE** e selezionare il modo di funzionamento Deumidificazione. '🌫'
- 3** Premere i tasti **UP** '▲' e **DOWN** '▼' per impostare la temperatura desiderata
- 4** In modalità DEUMIDIFICAZIONE non è possibile impostare la velocità del ventilatore
- 5** Premere di nuovo il tasto **ON/OFF** 'Ⓜ' per spegnere il condizionatore
La velocità impostata automaticamente dalla macchina è la velocità MIN.

3.6 MODO VENTILAZIONE

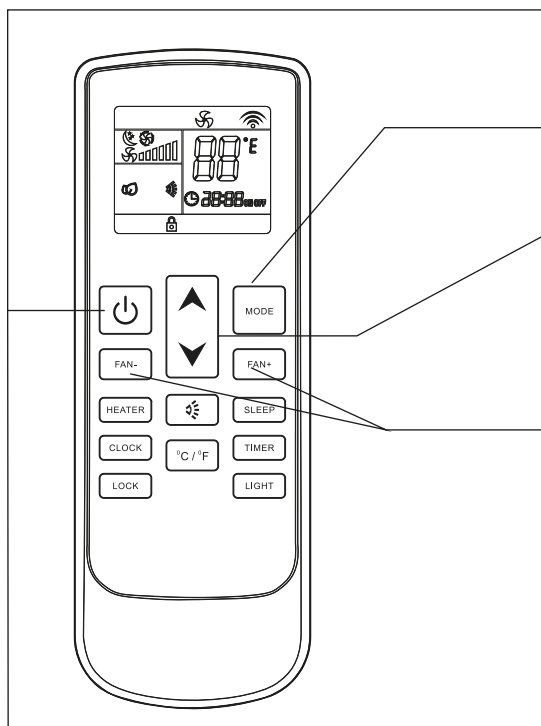

Sequenza delle operazioni. Fare riferimento al punto 3.1 e 3.2

- 1** Premere il tasto **ON/OFF** 'Ⓜ' ed il condizionatore si avvia secondo l'ultimo modo selezionato prima dello spegnimento
- 2** Premere il tasto **MODE** e selezionare il modo di funzionamento Ventilazione. '🌀'
- 3** Premere i tasti **UP** '▲' e **DOWN** '▼' per impostare la temperatura
- 4** Premere il tasto **FAN SPEED** per selezionare la velocità del ventilatore desiderata. Se selezionate la velocità AUTO la macchina determina in modo automatico il tipo di ventilazione più adeguato in funzione della temperatura ambiente e della temperatura impostata sulla macchina secondo la seguente logica :
 - Temperatura ambiente - Temp. Impostata > 5°C Velocità MAX
 - Temperatura ambiente - Temp. Impostata > 3°C Velocità MED
 - Temperatura ambiente - Temp. Impostata > 1°C Velocità MIN
- 5** Premere di nuovo il tasto **ON/OFF** 'Ⓜ' per spegnere il condizionatore

3.7 MODO NOTTURNO

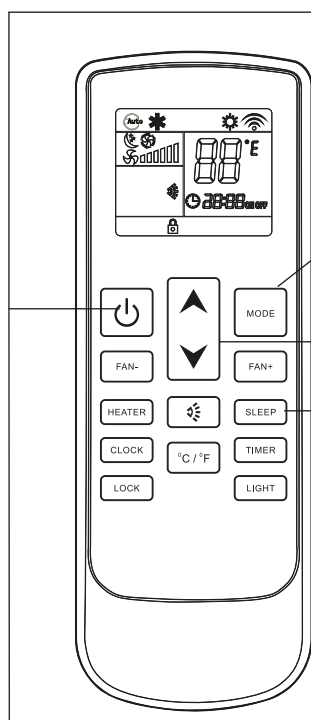

Sequenza delle operazioni. Fare riferimento al punto 3.1 e 3.2

- 1** Premere il tasto **ON/OFF** 'Ⓜ' ed il condizionatore si avvia secondo l'ultimo modo selezionato prima dello spegnimento
- 2** Premere il tasto **MODE** e selezionare il modo di funzionamento (Raffreddamento '❄' o Riscaldamento '⚙' o altro modo 'Auto')
- 3** Premere i tasti **UP** '∧' e **DOWN** '∨' per impostare la temperatura desiderata
- 4** Premere il tasto **SLEEP** per selezionare il modo di funzionamento notturno. L'icona relativa apparirà sul Display del telecomando. Premere nuovamente questo tasto per uscire da questo modo di funzionamento
- 5** Premere di nuovo il tasto **ON/OFF** 'Ⓜ' per spegnere il condizionatore

3.8 MODO AUTOMATICO

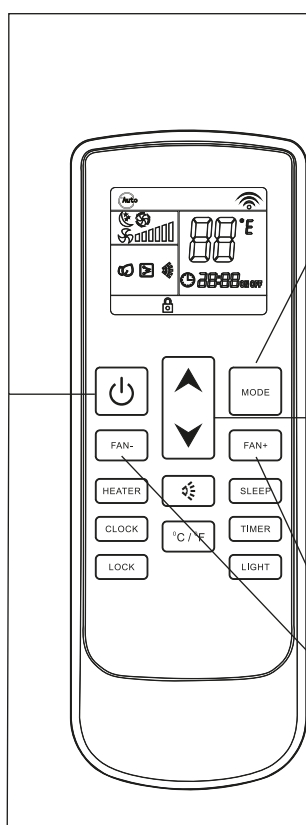

Sequenza delle operazioni. Fare riferimento al punto 3.1 e 3.2

- 1** Premere il tasto **ON/OFF** "Ⓜ" ed il condizionatore si avvia secondo l'ultimo modo selezionato prima dello spegnimento
- 2** Premere il tasto **MODE** e selezionare il modo di funzionamento **AUTO** "Auto"
- 3** Una volta premuto il tasto al punto 2, la macchina in modo automatico analizzerà la temperatura dell'ambiente e deciderà il modo di funzionamento secondo la seguente logica .
Se la temperatura ambiente rilevata è inferiore o uguale a 20°C la macchina selezionerà automaticamente la funzione di riscaldamento .
Se la temperatura ambiente rilevata è compresa tra i 20°C ed i 25 °C , la macchina selezionerà automaticamente la funzione di sola ventilazione .
Se la temperatura ambiente rilevata è maggiore o uguale a 25°C la macchina selezionerà automaticamente la funzione di condizionamento .
Nota Importante : In funzionamento Automatico non è possibile selezionare temperature diverse e pertanto i tasti UP e DOWN sono disabilitati .
- 4** Premere il tasto **FAN SPEED** per selezionare la velocità del ventilatore desiderata
- 5** Premere di nuovo il tasto **ON/OFF** 'Ⓜ' per spegnere il condizionatore

3.9 SPEGNIMENTO CON IL TIMER

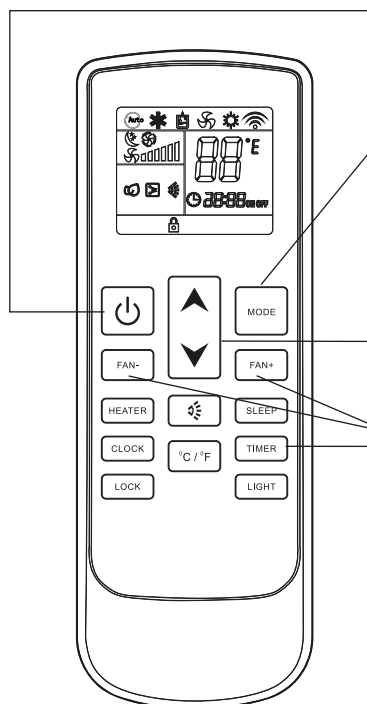

Sequenza delle operazioni. Fare riferimento al punto 3.1 e 3.2

- 1** Premere il tasto **ON/OFF** '⏻' ed il condizionatore si avvia secondo l'ultimo modo selezionato prima dello spegnimento
- 2** Premere il tasto **MODE** e selezionare il modo di funzionamento che desiderate.
- 3** Premere i tasti **UP** '▲' e **DOWN** '▼' per selezionare la temperatura che desiderate
- 4** Premere il tasto **FAN SPEED** per selezionare la velocità del ventilatore desiderata
- 5** Premere il tasto **TIMER** e mediante il tasto **UP** '▲' selezionare le ore e mediante il tasto **DOWN** '▼' selezionare i minuti: trascorso questo tempo che avrete impostato, il condizionatore si spegnerà automaticamente.

3.10 ACCENSIONE CON IL TIMER

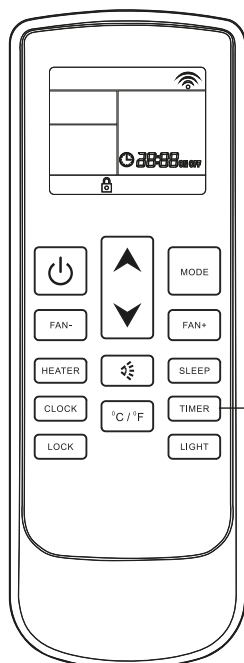

Sequenza delle operazioni. Fare riferimento al punto 3.1 e 3.2

- 1** Il condizionatore è spento
- 2** Premere il tasto **TIMER** ed impostare il tempo trascorso il quale, il condizionatore si accenderà: utilizzare il tasto **UP** '▲' per impostare le ore ed il tasto **DOWN** '▼' per impostare i minuti. In seguito impostare il modo di funzionamento desiderato, la temperatura desiderata e la velocità del ventilatore desiderata. Al raggiungimento del tempo impostato il condizionatore si accenderà automaticamente. Premendo di nuovo il tasto **TIMER** verrà disinserito questo modo.

3. 11 FUNZIONE RESISTENZA ELETTRICA

Sequenza delle operazioni. Fare riferimento al punto 3.1 e 3.2

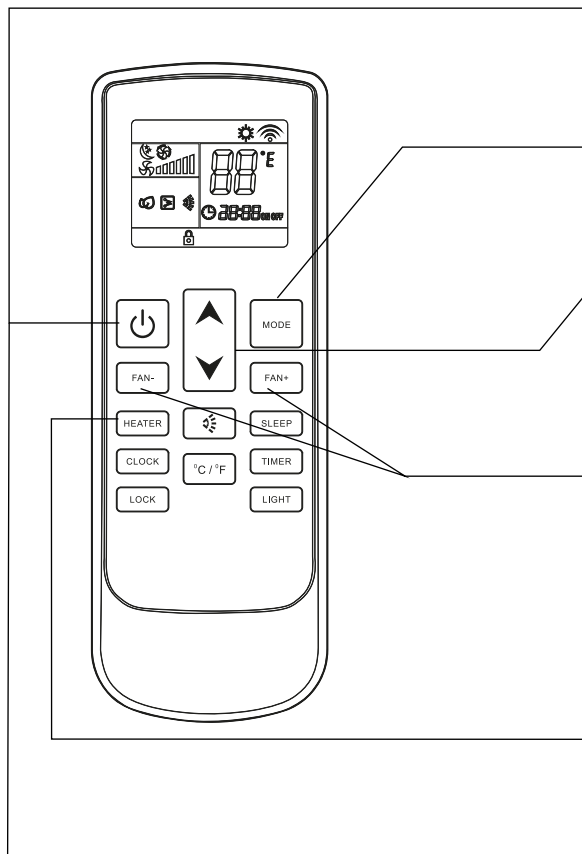

The diagram shows a remote control with the following buttons: ON/OFF (power), MODE, FAN-, FAN+, HEATER, SLEEP, CLOCK, °C/°F, TIMER, LOCK, and LIGHT. The LCD display shows various icons including a fan, a gear, and a sun. Six numbered callouts point to: 1. The ON/OFF button; 2. The MODE button; 3. The UP and DOWN arrow buttons; 4. The FAN SPEED button; 5. The HEATER button; 6. The ON/OFF button.

- 1** Premere il tasto **ON/OFF** 'Ⓜ' ed il condizionatore si avvia secondo l'ultimo modo selezionato prima dello spegnimento
- 2** Premere il tasto **MODE** e selezionare il modo di funzionamento Riscaldamento '☀'
- 3** Premere i tasti **UP** '∧' e **DOWN** '∨' per impostare la temperatura desiderata
- 4** Premere il tasto **FAN SPEED** per selezionare la velocità del ventilatore desiderata
- 5** Premendo il tasto **RESISTENZA ELETTRICA**, si accenderà sul display LCD la sua icona corrispondente, che indica che la resistenza è in funzione. Se premete il tasto nuovamente, l'icona scompare dal display che sta ad indicare che la resistenza elettrica è disattivata.
- 6** Premere di nuovo il tasto **ON/OFF** 'Ⓜ' per spegnere il condizionatore

3. 12 COMANDI A BORDO MACCHINA

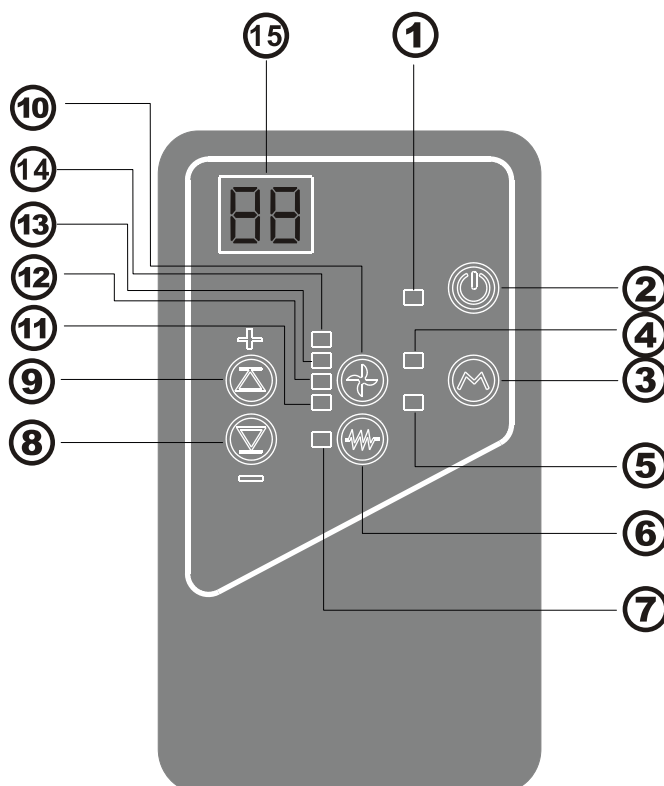

- ① LED MACCHINA ON : Indica che la macchina macchina è accesa perché è stato premuto il tasto (3) .
- ② TASTO DI ACCENZIONE E SPEGNIMENTO : Questo tasto accende e spegne il condizionatore .
- ③ TASTO MODALITA' DI FUNZIONAMENTO : Tramite questo tasto si può selezionare il modo di funzionamento dell'apparecchio , o la modalità Condizionamento (si accenderà il led (5) , o la modalità riscaldamento ,si accenderà il led (6) .
- ④ LED Condizionamento : Quando questo led è acceso indica che la macchina sta lavorando in funzione condizionamento .
- ⑤ LED Riscaldamento : Quando questo led è acceso indica che la macchina sta lavorando in funzione riscaldamento .
- ⑥ TASTO RESISTENZA ELETTRICA : Premendo questo tasto si accende o spegne la resistenza elettrica . (questa funzione è disponibile solo mentre la macchina è in modalità riscaldamento.)
- ⑦ LED Resistenza : Indica che se la resistenza è accesa o spenta .
- ⑧ ⑨ TEMPERATURE UP and DOWN : Tramite questi due tasti si può impostare la temperatura ambiente desiderata .
- ⑩ TASTO VELOCITA' VENTILATORE : Tramite questo tasto si può selezionare la velocità del ventilatore che verrà visualizzata dai corrispondenti led a lato .
- ⑪ LED velocità MAX
- ⑫ LED velocità MED
- ⑬ LED velocità MIN
- ⑭ LED velocità AUTO (Automatica)
 Se selezionate la velocità AUTO la macchina determina in modo automatico il tipo di ventilazione più adeguato in funzione della temperatura ambiente e della temperatura impostata sulla macchina secondo la seguente logica :
 - Temperatura ambiente - Temp. Impostata > 5°C Velocità MAX
 - Temperatura ambiente - Temp. Impostata > 3°C Velocità MED
 - Temperatura ambiente - Temp. Impostata > 1°C Velocità MIN
- ⑮ Display : Sul display è possibile visualizzare la temperatura impostata e la temperatura ambiente .
 Dopo avere impostato la temperatura desiderata , la temperatura impostata lampeggerà per 15 volte sul Display ; dopo verrà visualizzata in modo fisso per 70 secondi la temperatura rilevata nell'ambiente.
 Al termine di questo periodo , il Display si spegnerà .

3.13 RINNOVO ARIA

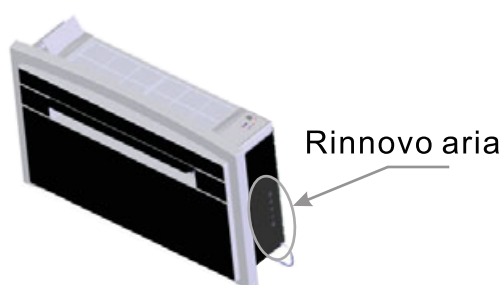

Rinnovo aria

Premere per chiudere

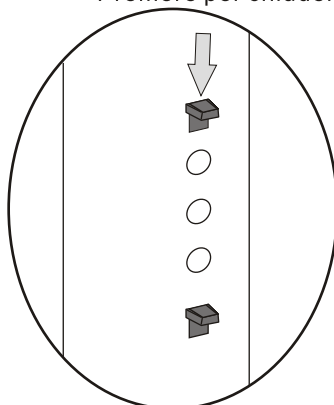

Posizione aperta

Posizione chiusa

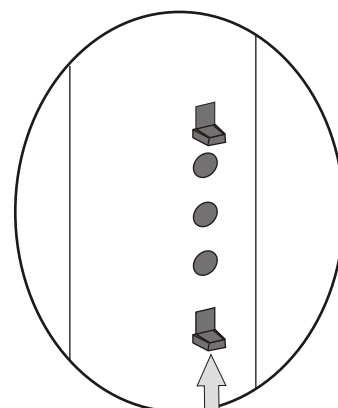

Premere per aprire

Quando il sistema di rinnovo e ricambio aria e' aperto, il condizionatore cambiera' automaticamente l'aria della stanza: in questo modo nuova e fresca aria sara' immessa nel locale. Potete aprire o chiudere il sistema di rinnovo aria in ogni momento. Quando il sistema di rinnovo e' chiuso, le prestazioni del condizionatore sono migliori e vi consigliamo di mantenere il sistema di rinnovo nella posizione chiusa e di aprirlo solo pochi minuti al giorno per rinnovare l'aria della vostra stanza.

3.14 INSTALLAZIONE E CAMBIO DELL BATTERIE TELECOMANDO

- Aprire l'alloggiamento delle batterie posto sul retro del telecomando, tirando ed alzando il gancio di tenuta dello sportellino
- Inserire due batterie tipo AAA: controllate bene ed accertatevi che le polarita' (segno + e -) vengano rispettati quando inserite le nuove batterie.
- Richiudete lo sportellino
- Premete il tasto **ON/OFF** ' ① ' per accertarvi del corretto funzionamento del telecomando con le nuove batterie

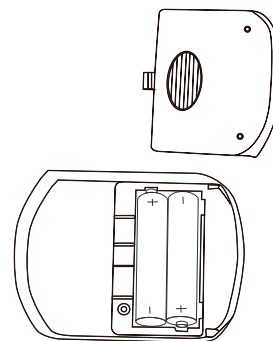

3.15 MANUTENZIONE (Figure P15, P16, P17, P18)

PULIZIA FILTRO:

Il filtro va pulito regolarmente per mantenere le prestazioni del condizionatore e prevenire guasti anche gravi. Vi consigliamo di pulire il filtro aria almeno una volta ogni due settimane. Un filtro pulito e' piu' efficace e migliorerà la qualità dell'aria della vostra stanza.

Per la pulizia del filtro procedete in questo modo:

- Spegnete il condizionatore e togliete la spina dalla presa elettrica
- Sollevare la griglia superiore come indicato in Figura P15. Sotto la griglia, troverete un filtro che è semplicemente incastrato ai lati in due binari. Con una semplice flessione, potete estrarlo come raffigurato nella Figura P17. Lavate il filtro con acqua corrente a temperatura ambiente (non calda); potete usare un sapone non aggressivo ed una spazzola morbida per rimuovere lo sporco più ostinato.

ATTENZIONE: Non utilizzate il condizionatore senza i filtri dell'aria perché si potrebbe danneggiare in modo grave.

PULIZIA ESTERNA:

- Prima di pulire il climatizzatore accertarsi sempre di aver scollegato la spina elettrica
- Pulire le superfici esterne del climatizzatore solo con uno straccio morbido leggermente umido
- Non utilizzare prodotti abrasivi e/o corrosivi per pulire il condizionatore
- Non utilizzare un panno ruvido e/o troppo imbevuto di acqua: se dell'acqua entra nel condizionatore può causare gravi danni allo stesso e anche procurare incendi o altri gravi problemi.

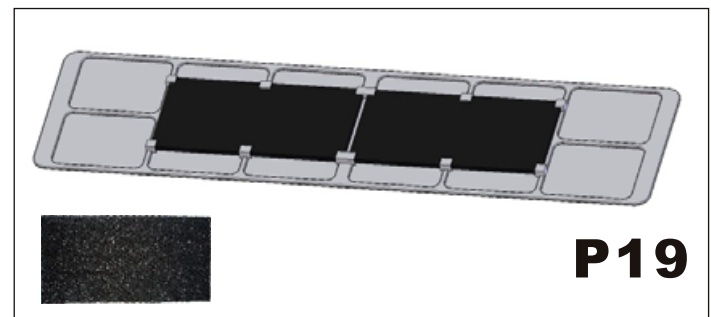
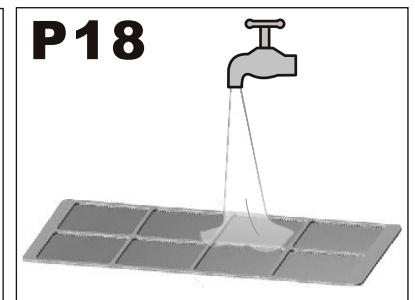
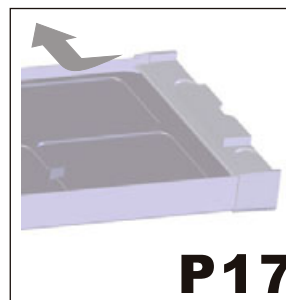
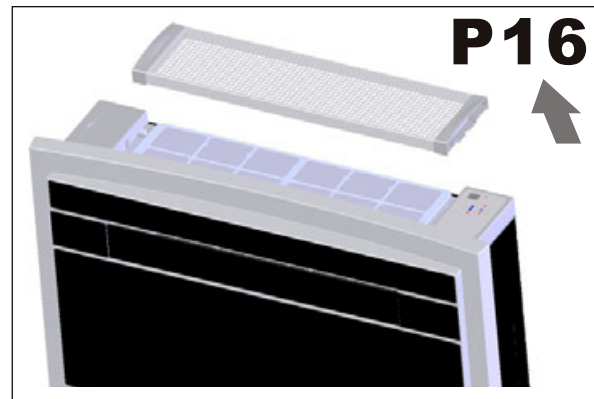

FILTRO ELETTROSTATICO (OPTIONAL) PASSIVO ANTIBATTERICO (P19)

Tali filtri sono opzionali e potrebbero non essere inclusi, se non lo fossero potrete acquistarli dal sito www.filtripercondizionatori.com La funzione di questi filtri è di rendere l'aria più respirabile, poiché la loro funzione è di trattenere tutte le impurità che i normali filtri antipolvere non possono trattenere, quali muffe spore allergeni in generale. Infatti tali filtri sono antibatterici, antiallergici e antilegionella. Essi DEVONO ESSERE ASSOLUTAMENTE SOSTITUITI E NON LAVATI l'acqua elimina il loro effetto

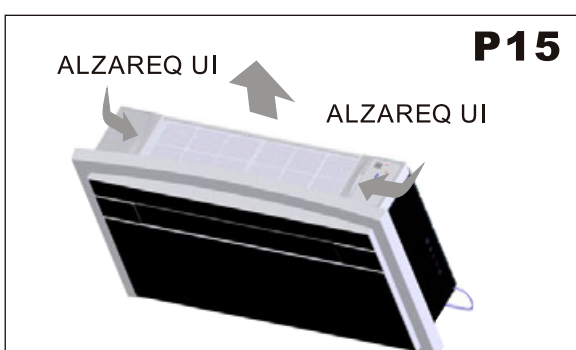

3. 16 SOLUZIONE PROBLEMI

CAUSE DI POSSIBILI PROBLEMI

- Il condizionatore non funziona
- Il condizionatore non raffresca il locale in cui e' stato installato
- Il condizionatore emette cattivo odore
- Dal condizionatore fuoriesce dell'acqua
- Il telecomando non funziona
- Il condizionatore non parte dopo la pausa prevista di 3 minuti

POSSIBILI INTERVENTI E RIMEDI

- Errato settaggio del timer: controllare
- Problemi di alimentazione elettrica:
Verificare la presenza della tensione di rete.
- Il filtro e' sporco: pulire il filtro.
- la temperatura della stanza e' troppo alta:
attendere che il condizionatore riporti la temperatura della stanza a valori accettabili.
- La temperatura impostata sul telecomando e' troppo elevata.
- Le griglie di entrata e/o uscita aria del condizionatore sono ostruite: rimuovere le ostruzioni quali fogli di carta, tende, vestiti tappeti ed altro inavvertitamente posati sul condizionatore e che chiudono o parzializzano le griglie.
- Errata installazione del condizionatore.
- Errata connessione del tubo di drenaggio condensa.
- Errata inclinazione dei due tubi inseriti nel muro.
- Sigillatura non sufficiente fra il condizionatore ed i due tubi fissati nel muro.
- Batterie del telecomando scariche: sostituire le batterie del telecomando.
- Protezione compressore: il condizionatore e' provvisto di una protezione che non fa partire il compressore se non sono trascorsi 3 minuti: attendere che questo tempo sia trascorso.

Per tutti i casi e problemi che non sono risolvibili mediante gli interventi descritti precedentemente, vi preghiamo di rivolgervi al vostro rivenditore o al centro assistenza autorizzato della vostra zona.



Per evitare incidenti e danni a cose ed a persone, il cavo di alimentazione, quando danneggiato, va sostituito solo da personale autorizzato, centri assistenza autorizzati e comunque da personale qualificato per questa operazione

Condizioni massime di impiego di questo apparecchio (raffreddamento massimo: esterno DB43°C/ WB26°C, interno DB32°C/ WB23°C; riscaldamento minimo: esterno DB-5°C/ WB-6°C, interno DB20°C)

Questo apparecchio non e' stato costruito e concepito per l'utilizzo dello stesso da parte di persone con ridotte capacita' fisiche, motorie, sensoriali, mentali o persone senza esperienza o conoscenza alcuna del prodotto: in questi casi e' necessaria ed indispensabile la supervisione o l'istruzione su come utilizzare questo apparecchio di personale responsabile e qualificato per garantire la sicurezza di chi utilizza questo prodotto.

E' indispensabile verificare ed accertarsi che nessun bambino giochi con questo apparecchio.

FIG.1
SYDNEY / KYOTO

**OSLO 4.0/4.2
 PANAMA
 METROPOLIS 10/12 HP**

FIG.2

FIG.3

COLLEGAMENTO SISTEMA NO SCARICO CONDENZA ELETTRONICO

Per collegare il sistema elettronico di smaltimento della condensa già montato a bordo macchina, **non è necessario praticare sul muro o sulla superficie di installazione del climatizzatore nessun altro foro aggiuntivo.**

Dopo aver praticato i fori sul muro per immissione ed espulsione dell'aria dal lato del ventilatore di mandata troverete l'ugello di mandata come indicato in FIG.1

Successivamente collegate il tubo Rilhsen in dotazione e verificare che aderisca perfettamente senza possibilità che esso si possa sfilare, in alternativa provvedere con appositi collanti alla perfetta tenuta sull'ugello.

Collegare l'altra estremità del tubo, alla griglia di espulsione come in figura, dopo averne fatto misura per la lunghezza del foro praticato aggiungendo + 7cm per flessibilità di assemblaggio. (FIG.2/FIG.3)

Fissate la griglia e posizionate l'unità condizionante nel seguito, lasciandovi un po di spazio per poter operare.

N:B: puo fare qualche goccia d'acqua piu grossa in fase di spegnimento. Manuteneere almeno ogni 6 mesi.

Il risultato finale sarà il seguente a seconda del tipo di griglia adottata:



N.B: IL SISTEMA DI NO SCARICO CONDENZA PUÒ AUMENTARE LA RUMOROSITA DI FONDO DELLA UNITA.

IN FASE DI SPEGNIMENTO MACCHINA IL SISTEMA SCARICHERA' TUTTA LA CONDENZA RESIDUA FORMATA-SI NELLA VASCHETTA PERTANTO UN RUMORE DI FONDO PER ALCUNI SECONDI E' NORMALE

ENGLISH

1.1 INTRODUCTION

PLEASE NOTE. Do not dispose of any packaging until the installation of the air conditioner is completed.

After having removed the packing, check that all the content is intact and complete. (See list of accessories). In the event of missing parts, contact your retailer.

This air conditioner has been designed to cool or heat the air of a room and should only be used for this purpose.

The manufacturer cannot be held liable for damage caused to property or injury to persons or animals due to incorrect installation, regulation and maintenance or improper use. This air conditioner contains R32 refrigerant: at the end of its life, the disposal of this air conditioner must be in accordance with the strict regulation governing the recycling of this product, please operate with caution during the disposal. Please contact your local authority for regulatory advice.

Do not switch on before having totally assembled the air conditioner and before installing in its correct operating position.

Before starting the appliance, check that it is correctly earthed, according to the legislation in force in the country concerned.

1.2 IMPORTANT SAFETY INSTRUCTIONS



When using electrical appliances, basic safety precautions should always be followed:

Do not place objects on the product or allow objects to obstruct the inlet or outlet openings. Extreme care should be taken when any product is used by, or near children and pets, and whenever the product is left operating and unattended.

Please note:

Before operating the product remove the air conditioner from its packaging and check it is in good condition.

Do not let children play with the packaging, for example plastic bags.

Do not operate any product with a damaged cord or plug, or after the air conditioner malfunctions, has been dropped, or damaged in any manner. Return the air conditioner to an authorised service center for examination and repair to avoid a hazard.

Do not attempt to repair or adjust any electrical or mechanical functions on this air conditioner as this may void warranty, contact your service engineer.

Always operate the product from a power source of the same voltage, frequency and rating as indicated on the product identification plate.

This air conditioner is not intended for use in wet or damp locations.

Do not place the air conditioner near an open flame, cooking or heating appliance, or hot surface.

Do not let the power cord hang over the edge of a table or counter. Arrange the power cord away from an area where it may be tripped over.

Never place the power cord under a carpet or rug. Do not operate the air conditioner in areas where petrol, paint, or other flammable liquids are used or stored.

Do not carry out any cleaning or maintenance or access internal parts until the air conditioner has been disconnected from the mains electricity supply.

Do not alter the safety or regulating devices without the permission and instructions of the air conditioner manufacturer.

Do not pull, remove or twist the electric cable connected to the air conditioner, even if disconnected from the mains electricity supply. Avoid prolonged direct contact with the flow of the air from the air conditioner and the room being closed with no ventilation for a long period of time.

Repair or maintenance work must be carried out by a service engineer or by qualified technicians in compliance with the instructions given in this booklet. Do not alter the appliance, since hazardous situations could be created while the manufacturer of the appliance will not be liable for any damage or injury caused.

This instruction booklet is an integral part of the appliance and should therefore be carefully preserved and always accompany the appliance in the event of transfer to another owner or user or another installation engineer. Should the booklet be damaged or lost, please request an additional.

1.3 RECEIVING THE GOODS

The air conditioner is delivered in a protective packaging and is accompanied by an instruction manual. This manual is an integral part of the air conditioner and should therefore be carefully read and preserved. When the air conditioner is unpacked, please check that the air conditioner and the accessory pack are complete and undamaged.

1.4 HANDLING

Be fully aware of the weight of the air conditioner before attempting to lift it. Take all necessary precautions to avoid damaging the product or causing personal injury

It is advisable to remove the packaging only when the air conditioner has been located in the point of installation

Carefully remove the adhesive strips positioned on the air conditioner

Packaging components must be disposed correctly and not left within reach of children, since they are a potential source o

1.5 LIST OF ACCESSORIES(P0)

- 1.FASTENING BRACKET
- 2.REMOTE CONTROL
- 3.REMOTE CONTROL HOLDER
- 4.DRAINAGE PIPE
- 5.EXTERNAL GRATING
- 6.PLASTIC SHEET AIR PIPE
- 7.KIT OF SCREWS
- 8.GRATING FIXING CORD
- 9.INSTRUCTION MANUAL
- 10.PAPER TEMPLATE FOR WALL DRILLING
(See page)
- 11.160mm RING
- 12.150mm RING

WZ-32 can be connected only to a supply with system impedance no more than 0.193 ohm. In case necessary, please consult your supply authority for system impedance information.

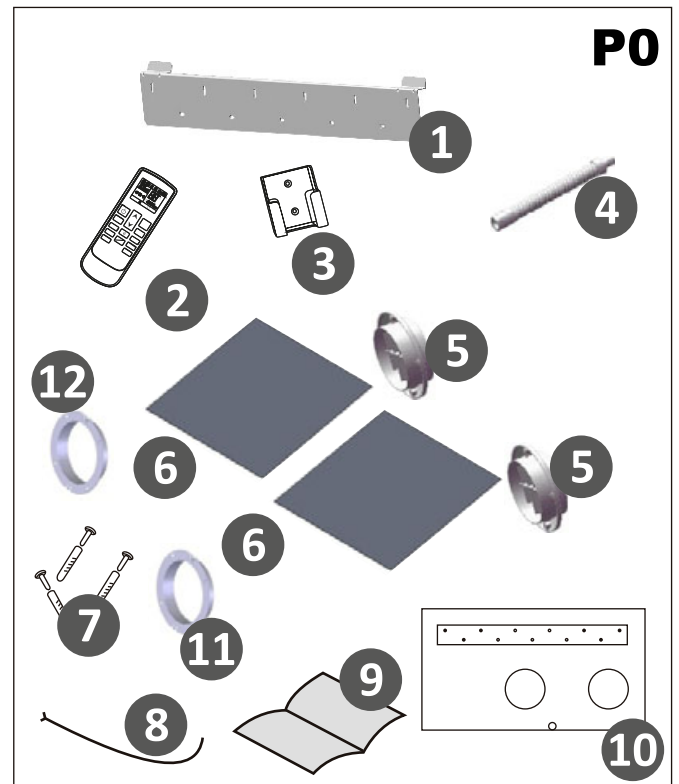

This product has been manufactured to comply with 2006/95/EC and with amendments 92/31/EEC and 93/68/EEC



Waste electrical products should not be disposed of with household waste. Please recycle where facilities exist. Check with your Local Authority or retailer for recycling advice.



Any batteries used in the remote control contain materials, which are hazardous to the environment. They must be removed from the remote control when they reach the end of their life and disposed of responsibly.

1.6 TECHNICAL FEATURES(P1,P2)

Model	OSLO 4.2
Cooling capacity* W(BTU/h)	4156(14185)
Heating capacity* W(BTU/h)	4863(16600)
Electrical heat* W(BTU/h)	500(1720)
Rated voltage (V)	230
Absorbed power in cooling* (W)	1337
Absorbed current in cooling* (A)	5.8
Absorbed power in heating* (W)	1347
Absorbed current in heating* (A)	5.9
Air flow (m3/h)	480
Noise level (dB/A)	51
Dehumidification capacity* (L/24h)	26.4
Optional temperature(remote control)	18-30°C
Fuse (T3,15L)	250V
Refrigerant	R32
Global warmer potential(GWP)	675
Dimensions W/H/D(cm)	100x58x24.5
Weight(kg)	45

*The above data could be change without notice in order to improve the performances.

STANDARD TEST CONDITIONS -EN 14511-

OPERATING CONDITIONS IN COOLING AND DEHUMIDIFICATION MODE

- Inside 27°C DB; 19°C WB
- Outside 35°C DB; 24°C WB

OPERATING CONDITIONS IN HEATING MODE

- Outside 7°C DB; 6°C WB
- Inside 20°C DB

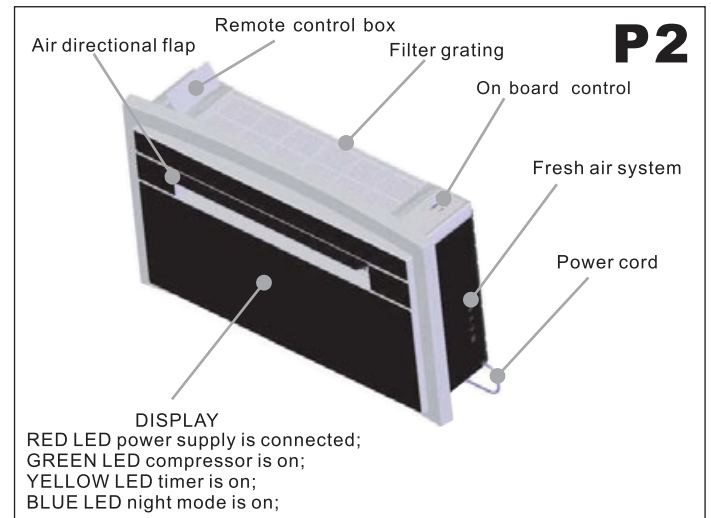
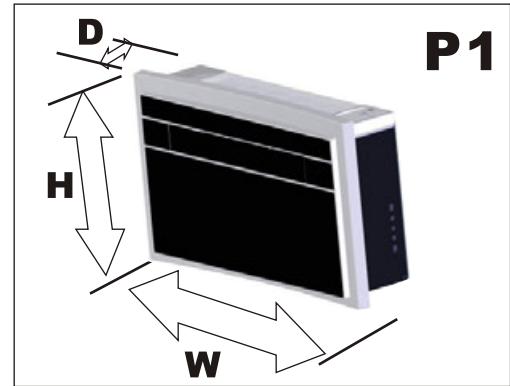

2.1 POSITIONING THE AIR CONDITIONER (P3)

To maintain the best performance from your air conditioner, prevent breakdowns or hazards, you must position it correctly. Please follow the guidelines and instruction below in full, as failure to do so could cause potential installation problems.

- The air conditioner must be installed on an exterior wall that has access to the outside with a minimum of 2 meters clearance to the outside.

- The air conditioner must be fitted leaving room all around as illustrated in the paper template

- The wall on which the air conditioner is installed must be sturdy and able to withstand the weight of the air conditioner.

After determining the best place for installation as described above, please check to ensure that the wall can be drilled in the chosen area without interfering with other structures or installations (beams, piers, pipes, wires, etc.).

Please also ensure that there are no obstacles on the outside of the wall, which may obstruct air circulation through the drilled holes, for example: plants and their leaves, slats or panelling, drain pipes, overflows and gratings, etc.). Any obstruction could interfere with the correct performances of the air conditioner.

2.2 PAPER TEMPLATE (P4)

Fasten the template to the wall once the following guidelines have been thoroughly checked.

- Do not drill any holes until you are completely confident that there are no obstacles in the area you wish to drill and there are no obstructions, which could be hidden by the construction of the wall, for example: Electrical wiring water & gas pipes or supporting lintels or beams.
- Ensure that a spirit level is used, as the air conditioner must be level.
- Follow the installation instructions in full.

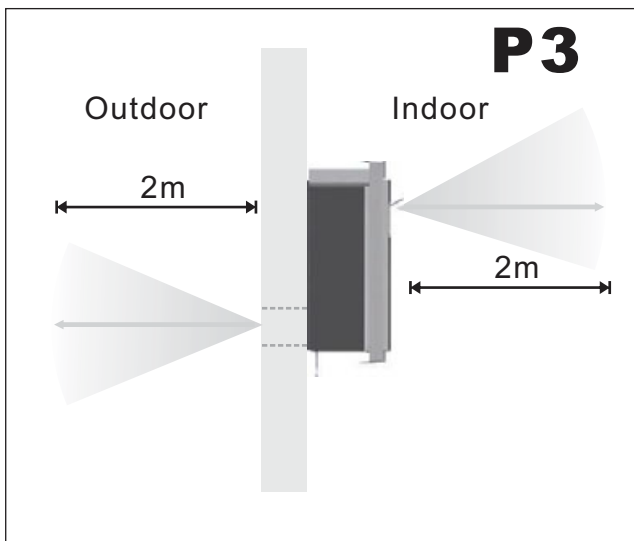
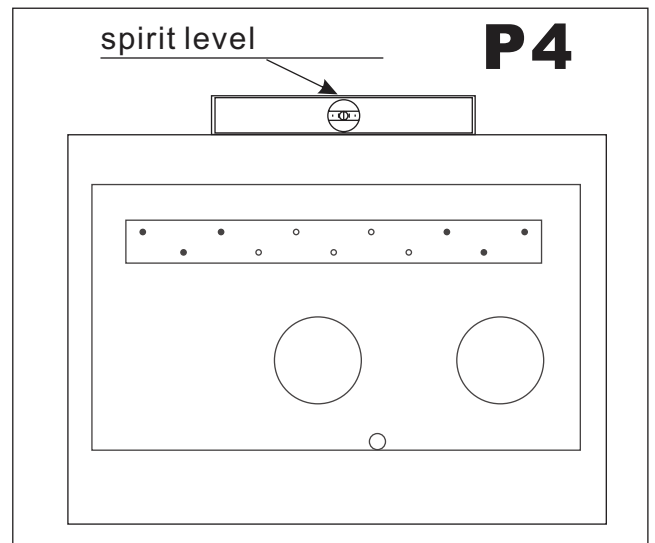

2.3 DRILLING THE WALL (P5)

Please note: If you are drilling the hole above ground floor level, please ensure that an area has been secured and while the holes are drilled the outside area is supervised, until drilling has been completed.

INTAKE AND OUTLET HOLES

- This operation should be carried out using the proper tools (diamond tip or core borers drills with high twisting torque and adjustable rotation speed).
 - Fasten the template to the wall taking care to check the distance from the floor and or ceiling and keep it horizontal by using a spirit level.
 - Use a pilot drill to mark the centre of each core hole to be drilled.
- Use a core boring head having a diameter of 162 mm to drill the two holes for intake and outlet the air.

 It is recommended that the holes must have a slightly downward inclination of 3-5 degrees to prevent any backflow of water from the pipes.



Indoor

Outdoor

DRAINAGE HOLE(P13)

This air conditioner has a double system to drain the condensate moisture automatically. Before install the Air Conditioner choose which is the suitable system for your installation. Please read carefully the follow instructions.

System "A": drill a hole through the wall measuring 30mm in diameter in the position shown in the paper template. Drainage occurs by gravity. **For this reason, it is essential for the drain line to have a minimum downward inclination at least 3 degrees throughout its length:** connect the drain pipe (from rubber terminal) to the air conditioner (back side) after unplugged the black rubber cup (see picture P13). With this solution you can drain the condensate moisture to a suitable place to do not cause any problems to your neighbours

If use system "A", please do not unplug the black rubber cup from system "B".

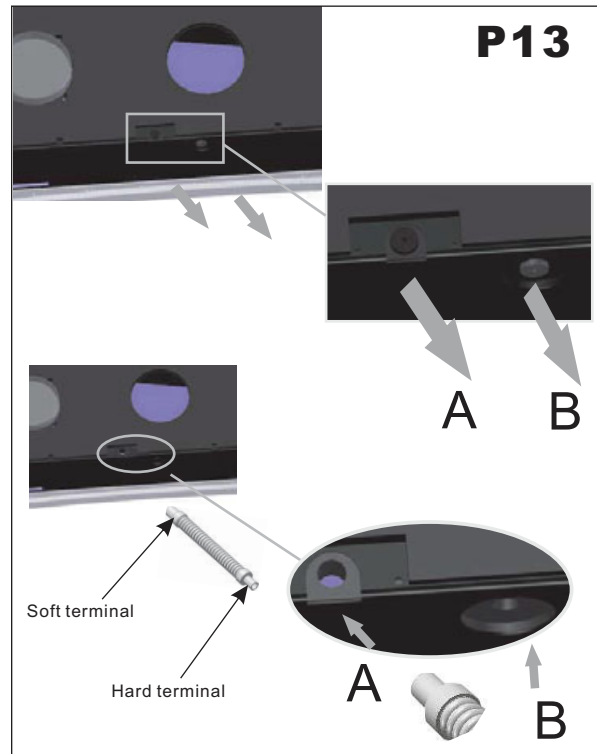

System "A" is more common use , and the discharge pipe go outside where there is no problem to connect or to discharge it , this solution is OK for hot country and normal cold temperature out side .

System "B": in case of impossibility to install the drainage pipe as showed on "A" system, please use system "B" to drain the condensate moisture to a suitable place.

If use system "B", please do not unplug the black rubber cup from system "A".

Usually "B" hole is used in the installation when the outside temperature is very low, and in this way we prevent no ice in the discharge water pipe. This solution is used also to be more easy for the installer to connect the internal drainage pipe when he don't want to see the pipe from outside.

2.4 FASTENING THE BRACKET (P6)

- Drill the holes for anchoring the fastening bracket to the wall using preferably the 6 holes showed in black on the paper template. If the wall is not sturdy enough it is advisable to use extra anchor bolts using the holes showed in grey on the paper template.
- The anchor bolts provided require a 8mm holes; the wall should be inspected to determine if provided bolts are useful or if it is necessary to use a different anchorage. The manufacturer is not liable in case of underestimation of the structural consistency of the anchorage made at the time of installation.

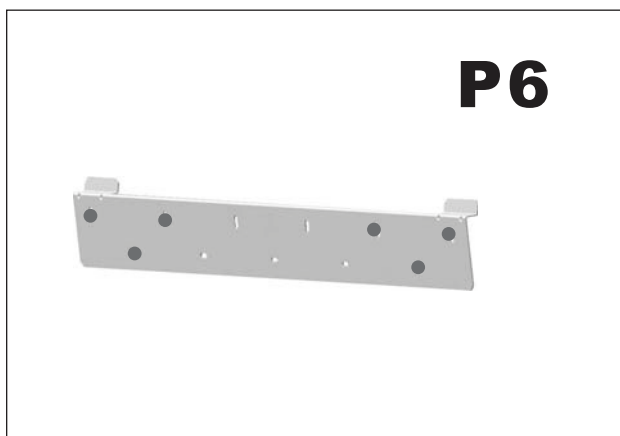

2.5 INSTALLATION OF THE PIPES (P20)

- After drilling the holes, the plastic sheet supplied with the air conditioner need to be fitted through them.
- Measure the depth of the wall and cut supplied plastic sheet.
- Roll the sheet and insert it into the hole, paying attention to the joint line, which must be always upper position. Remember that the sheet must have the same inclination of the holes (min 3°).
- Insert the rings into the holes.

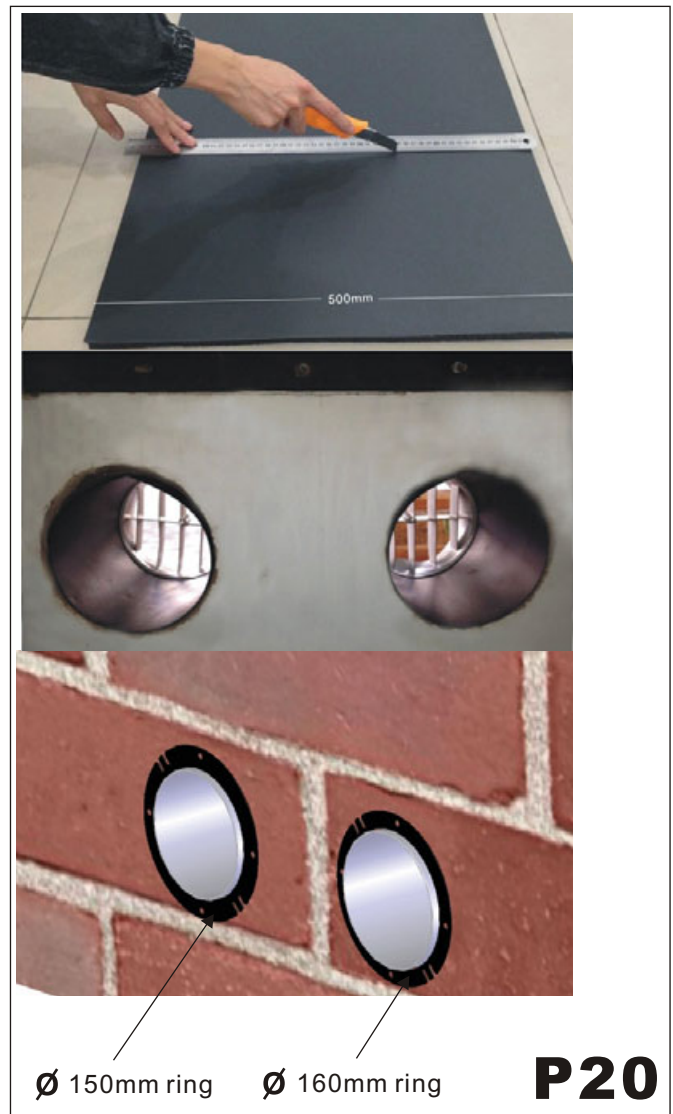

2.6 FITTING THE GRATINGS

(P7,P8,P9,P10)

To fit the external two gratings please proceed as follows: familiarise yourself with the fitting of the grating to the tube, before installation. Insert the cords through the centre of the grating. One grating fits on the outside of the tube and the other fits inside. The air discharge is the bigger hole and the grating therefore fits on the outside of the air discharge tube. Insert the supplied cord into the hole. Fold the outer grating in half grasping the cord with your free hand. Insert your arm inside the pipe with the grating and push all the way to the outside. Let the grating unfold and pull the cord toward you. One grating fits on the outside of the tube and the other fits inside. With a little patience and manipulation the 2 gratings will fit the end of the tubes. Grasping the cord, insert your fingers between the fins and pull the grating toward you until the same is properly slipped in the pipe, keeping the fins in vertical position.

If the external grating is accessible to prevent its removal, it is recommended to fasten it to the wall with wall plugs and screws with a diameter of 6 mm. Tighten the cord and fasten it to the dent on the internal flanges.

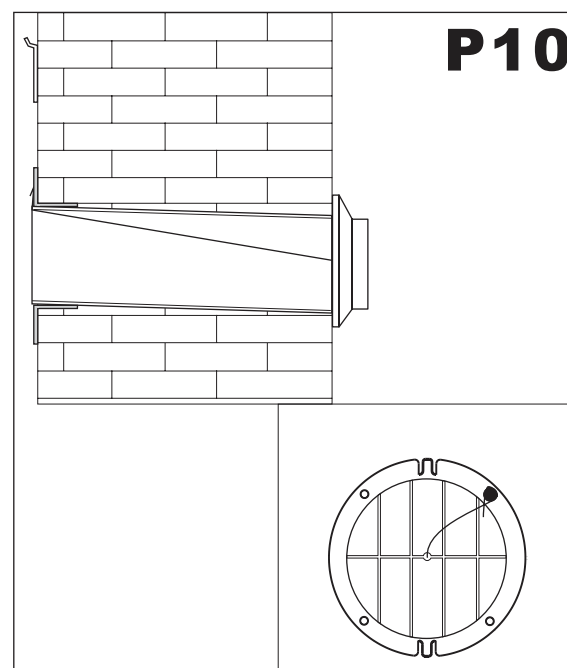
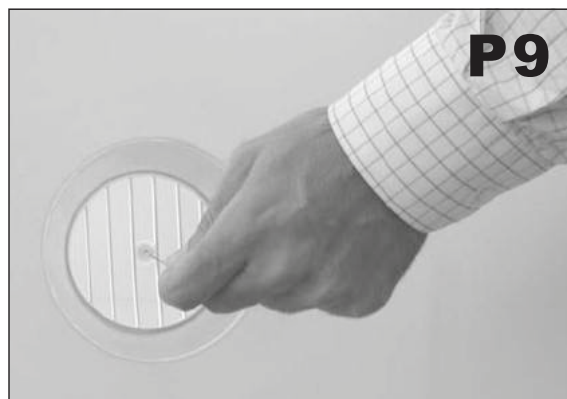
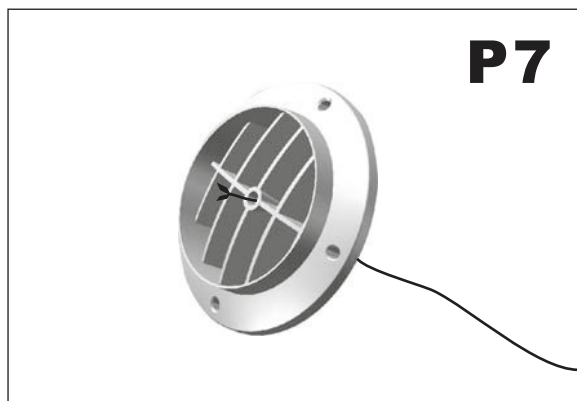

2.7 FITTING THE AIR CONDITIONER ON BRACKET (P11,P12)

After checking again that the fastening bracket is securely fastened to the wall, and that any necessary preparations for electric connection and condensate drainage (if it needs) have been made, fasten the air conditioner to its supporting bracket. Lift it up by holding the sides at the bottom. Tilt the air conditioner slightly toward you to facilitate the operation of fastening it to the back of the bracket. The air conditioner can now be pushed firmly against the wall. Inspect carefully the installation to make sure that the insulating back panel must fit firmly against the wall and there are no fissures at the back of the air conditioner and that the two plastic semicircle on the back side of the air conditioner are placed inside of the two plastic hoses fixed inside the wall.



The appliance shall not be installed the laundry-dry.

The appliance must be positioned so that the plug is accessible

The appliance shall be installed in accordance with national wiring regulations.

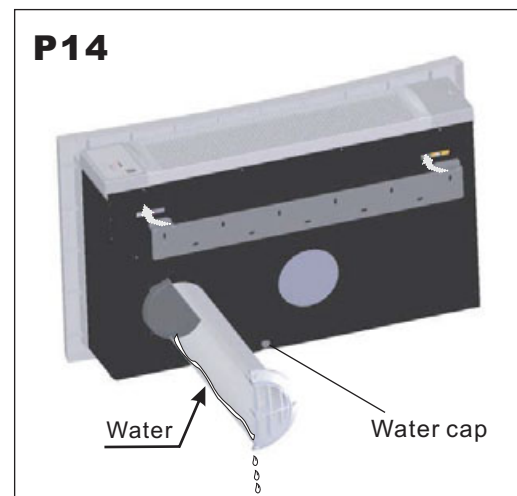
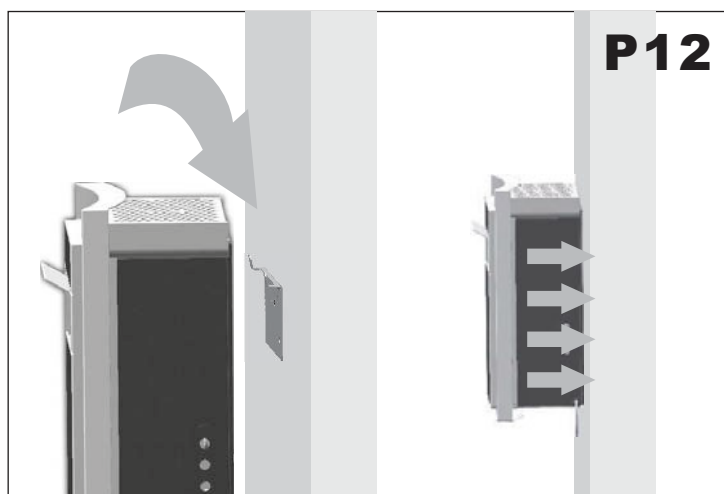
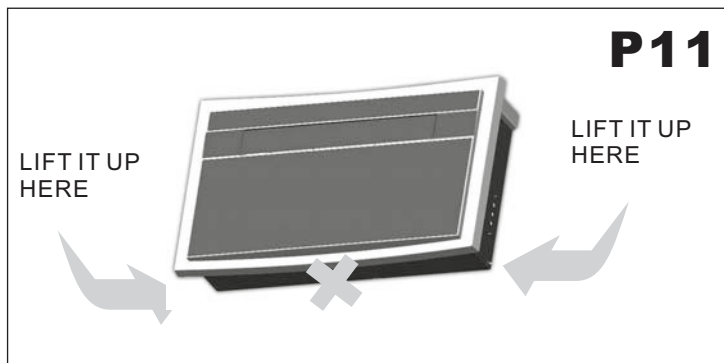

3.1 INTRODUCTION OF LCD ICONS

Icons	Meaning	Icons	Meaning
	Auto		Airflow direction
	Cooling		Fan speed
	Dry		Sleep
	Fan		Auto fan
	Heating		Temp
	Light (optional only)		Clock
	Heater (optional only)		Timer
	Lock		

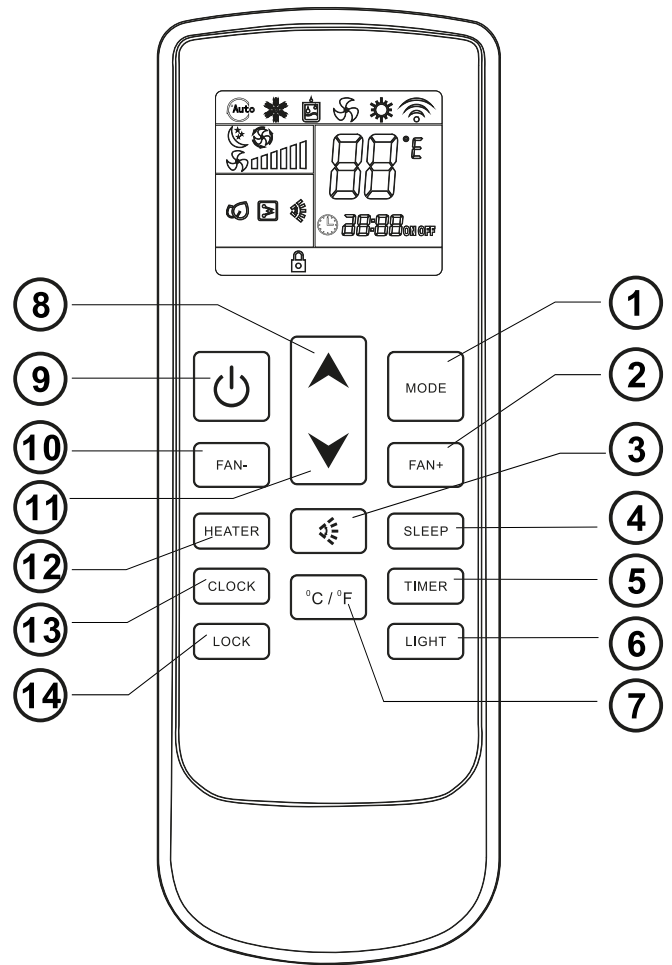

3.2 REMOTE CONTROL FUNCTIONS

- ① **MODE BUTTON:** Set up the air conditioner operating mode
- ② **FAN SPEED BUTTON:** Set up the fan speed
- ③ **LOUVER SWING BUTTON:** Adjust the airflow direction
- ④ **SLEEP BUTTON:** Automatically adjusting the setting temperature according the circadian rule.
- ⑤ **TIMER BUTTON:** Set up the time the air conditioner starts;
Set up the time the air conditioner stops.
- ⑥ **LIGHT BUTTON**(optional only): Switch on the light or UPI than the unit has this fuction
- ⑦ **TEMP BUTTON:** Set temperature unit to °C or °F
- ⑧ **UP BUTTON:** Increase the temperature and time
- ⑨ **ON/OFF BUTTON:** Turn on or turn off the air conditioner
- ⑩ **FAN SPEED BUTTON:** Set up the fan speed down
- ⑪ **DOWN BUTTON:** Decrease the temperature and time
- ⑫ **ELECTRICAL HEATER BUTTON**(optional only): Turns on the integrated electric heat to boost heating performances when outdoor temperatures are below 5°C and additional heat is required.
- ⑬ **CLOCK BUTTON:** Adjust the clock
- ⑭ **LOCK BUTTON:** Lock the remote control set

3.3 HEATING MODE

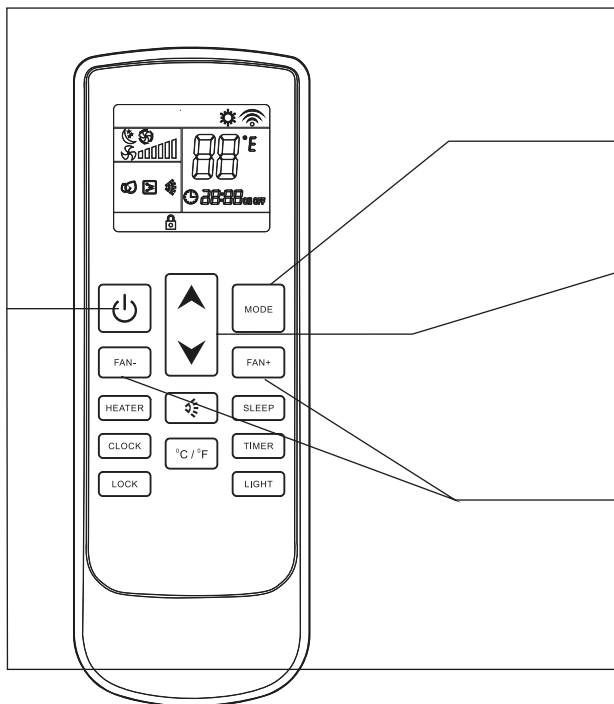

Sequence of the operations

- 1** Press the **ON/OFF** button "⏻", switch on the air conditioner, it will run by memory mode.
- 2** Press the **MODE** button, set up the mode to heat "⚙️", the air conditioner will run in heating.
- 3** Press **UP** "▲" or **DOWN** "▼" button, to adjust the setting up temperature.
- 4** Press the **FAN SPEED** button "FAN+" or "FAN-", set up the fan speed, "🌀" is low speed, "🌀🌀" is middle speed, "🌀🌀🌀" is high speed, "🌀" is auto speed.
For auto fan, the speed is chosen by the difference of room temperature and setting temperature.
- 5** Press the **ON/OFF** button "⏻", switch on the air conditioner.
Next time when this button is pressed, the air conditioner will operate in this mode by memory.

3.4 COOLING MODE

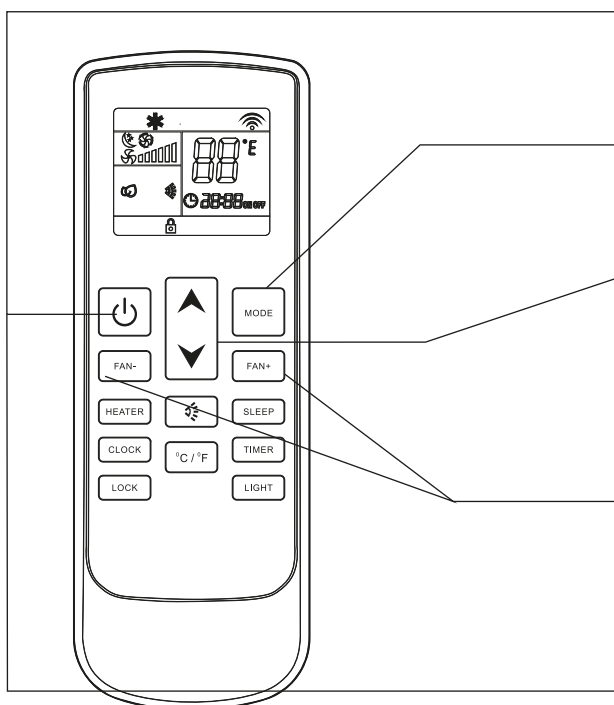

Sequence of the operations

- 1** Press the **ON/OFF** button "⏻", switch on the air conditioner, it will run by memory mode.
- 2** Press the **MODE** button, set up the mode to cool "★", the air conditioner will run in cooling.
- 3** Press **UP** "▲" or **DOWN** "▼" button, to adjust the setting up temperature.
- 4** Press the **FAN SPEED** button "FAN+" or "FAN-", set up the fan speed, "🌀" is low speed, "🌀🌀" is middle speed, "🌀🌀🌀" is high speed, "🌀" is auto speed.
For auto fan, the speed is chosen by the difference of room temperature and setting temperature.
- 5** Press the **ON/OFF** button "⏻", switch on the air conditioner.
Next time when this button is pressed, the air conditioner will operate in this mode by memory.

3.5 DRY MODE

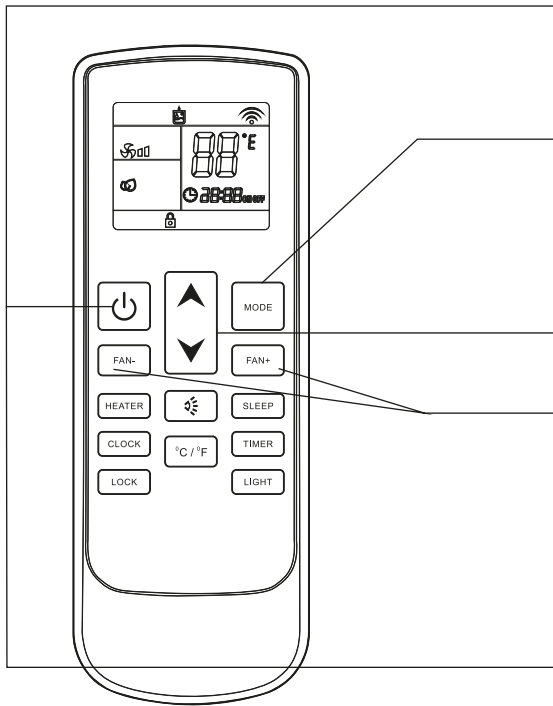

Sequence of the operations

- 1** Press the **ON/OFF** button "⏻", switch on the air conditioner, it will run by memory mode.
- 2** Press the **MODE** button, set up the mode to dry "☁", the air conditioner will run in dehumidifying.
- 3** Press **UP** "▲" or **DOWN** "▼" button, to adjust the setting up temperature.
- 4** **FAN SPEED** button "FAN+" or "FAN-" is disable, indoor fan speed always is low in dry mode.
- 5** Press the **ON/OFF** button "⏻", switch on the air conditioner. Next time when this button is pressed, the air conditioner will operates in this mode by memory.

3.6 FAN MODE

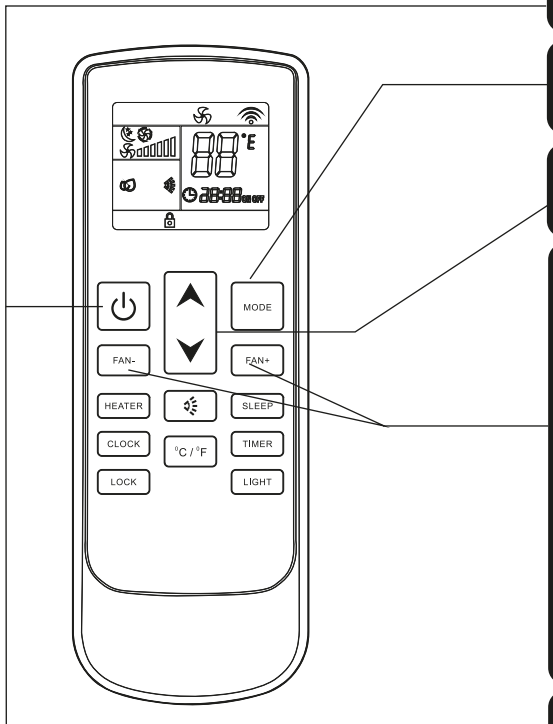

Sequence of the operations

- 1** Press the **ON/OFF** button "⏻", switch on the air conditioner, it will run by memory mode.
- 2** Press the **MODE** button, set up the mode to fan "🌀", the air conditioner will run in fan.
- 3** Press **UP** "▲" or **DOWN** "▼" button, to adjust the setting up temperature.
- 4** Press the **FAN SPEED** button "FAN+" or "FAN-", set up the fan speed, "🌀" is low speed, "🌀🌀" is middle speed, "🌀🌀🌀" is high speed, "🌀🌀🌀🌀" is auto speed. For auto fan, the speed is chosen by the difference of room temperature and setting temperature.
 Room temperature-setting temperature > 5°C high speed.
 Room temperature-setting temperature > 3°C middle speed.
 Room temperature-setting temperature > 1°C low speed.
- 5** Press the **ON/OFF** button "⏻", switch off the air conditioner. Next time when this button is pressed, the air conditioner will operates in this mode by memory.

3.7 SLEEP MODE

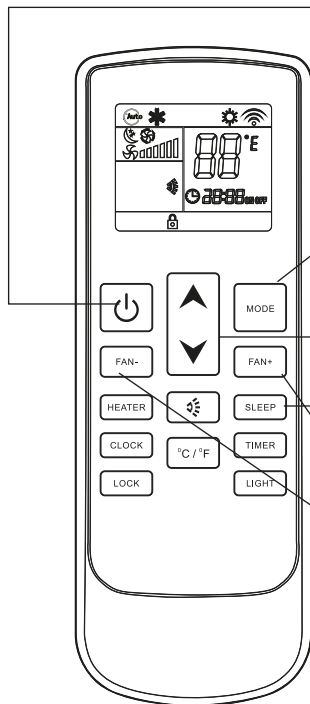

Sequence of the operations

- 1** Press the **ON/OFF** button "⏻", switch on the air conditioner, it will run by memory mode.
- 2** Press the **MODE** button, set up the mode to cool "❄️" / heat "⚙️" (heat pump) / auto "🌀", the air conditioner will run in setting mode.
- 3** Press **UP** "▲" or **DOWN** "▼" button, to adjust the setting up temperature.
- 4** Press the **SLEEP** button, this icon will display on LCD, sleep function is set up; press it again, cancel the sleep function.
- 5** If the sleep function is launched, the fan speed is steady in low speed.

3.8 AUTO MODE

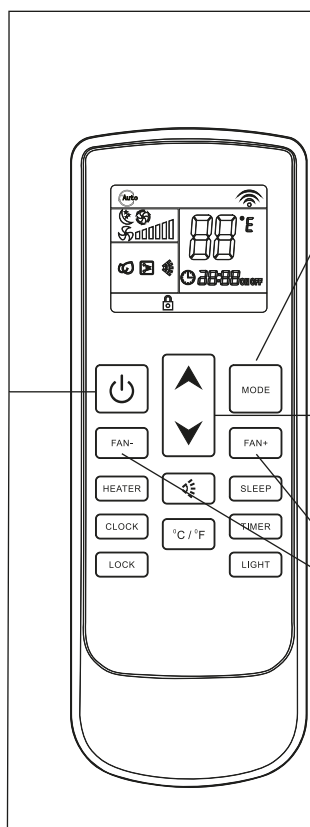

Sequence of the operations

- 1** Press the **ON/OFF** button "⏻", switch on the air conditioner, it will run by memory mode.
- 2** Press the **MODE** button, set up the mode to auto "🌀", the air conditioner will run in auto mode. (Reference to "emergency operation")
- 3** According to the difference of room temperature and setting temperature automatically choose the running mode (cool, heat, fan). The temperature setting button UP "▲" and DOWN "▼" are disabled. When room temperature $\leq 20^{\circ}\text{C}$, run with heat mode. When $20^{\circ}\text{C} < \text{room temperature} < 25^{\circ}\text{C}$, run with fan mode. When room temperature $\geq 25^{\circ}\text{C}$, run with cool mode.
- 4** Press the **FAN SPEED** button "FAN+" or "FAN-", set up the fan speed, "🌀" is low speed, "🌀🌀" is middle speed, "🌀🌀🌀" is high speed, "🌀" is auto speed. For auto fan, the speed is chosen by the difference of room temperature and setting temperature.
- 5** Press the **ON/OFF** button "⏻", switch off the air conditioner. Next time when this button is pressed, the air conditioner will operate in this mode by memory.

3.9 TIMER OFF FUNCTION

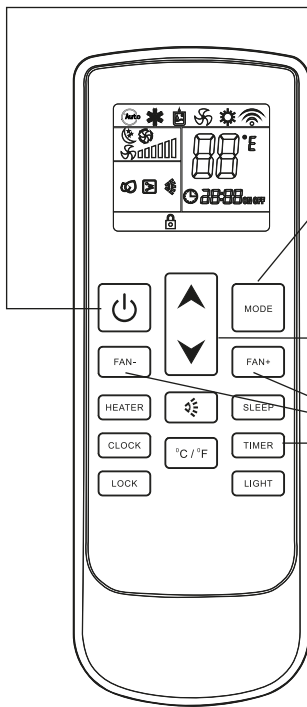

Sequence of the operations

1

Press the **ON/OFF** button "  ", switch on the air conditioner, it will run by memory mode.





2

Press the **MODE** button set up the mode to which you want.

3



Press **UP** "  " or **DOWN** "  " button, to adjust the setting up temperature.

4

Press the **FAN SPEED** button " **FAN+** " or " **FAN-** " , set up the fan speed, "  " is low speed, "  " is middle speed, "  " is high speed, "  " is auto speed.

For auto fan, the speed is chosen by the difference of room temperature and setting temperature.

5

Press the **TIME** button " **TIMER** " , set up the time air conditioner switch off. Press the button "  " each time, adjusting up 1 hour; Press the button "  " each time, adjusting up 10 minutes; press the timer button to confirm the data entered. When the time is over, the air conditioner will be switched off automatically. If press this button again before the air conditioner switch off, the timer off setting will cancelled.

3.10 TIMER ON FUNCTION

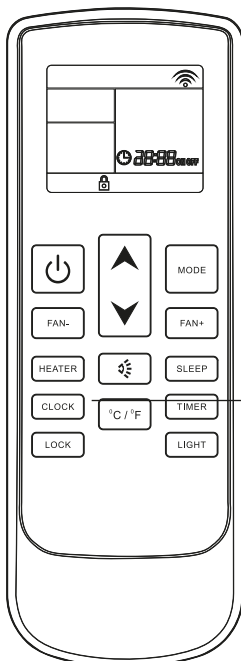



Sequence of the operations

1

The air conditioner is switched off.







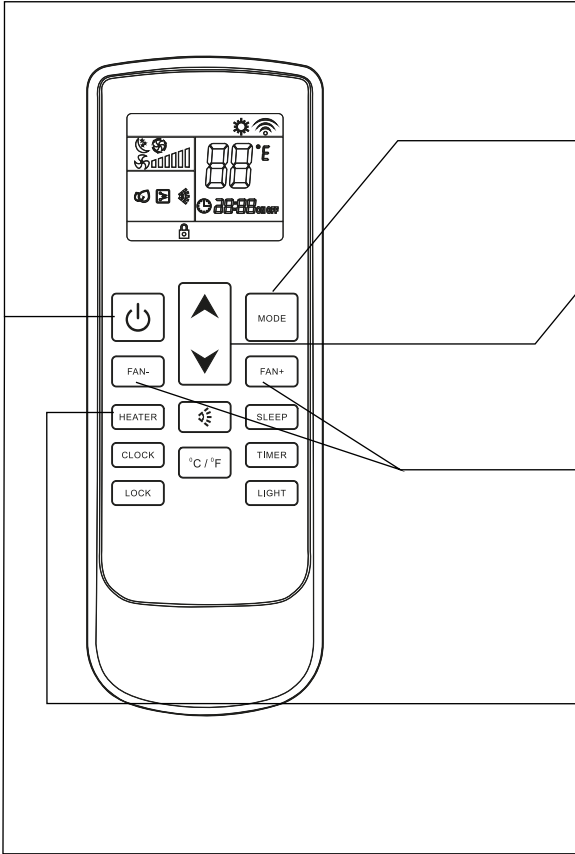

2

Press the **TIME** button " **TIMER** " , set up the time which the air conditioner switch on. Press the button "  " each time, adjusting up 1 hour; Press the button "  " each time , adjusting up 10 minutes. Set up the operation **MODE**, **TEMPERATURE**, **FAN SPEED** etc., press the timer button to confirm the date entered. When the time is arrived, the air conditioner will start automatically. If the **TIMER ON** button is pressed again, the **TIMER ON** setting will be cancelled.

3.11 ELECTRICAL HEATER FUNCTION

Sequence of the operations



- 1** Press the **ON/OFF** button "  ", switch on the air conditioner, it will run by memory mode.
- 2** Press the **MODE** button set up the mode to heat "  ", the unit will run in heating.
- 3** Press **UP** "  " or **DOWN** "  " button, to adjust the setting up temperature.
- 4** Press the **FAN SPEED** button " **FAN+** " or " **FAN-** ", set up the fan speed, "  " is low speed, "  " is middle speed, "  " is high speed, "  " is auto speed.
 For auto fan, the speed is chosen by the difference of room temperature and setting temperature.
- 5** Press the assistant **ELECTRICAL HEAT** button " **HEATER** ", the icon will display on the LCD, starting the assistant heat; press this button again, stop the assistant heat.
- 6** Press the **ON/OFF** button "  ", switch off the unit.
 Next time when this button is pressed, the unit will operates in this mode by memory.

3. 12 On board control function

* Only for 32 model

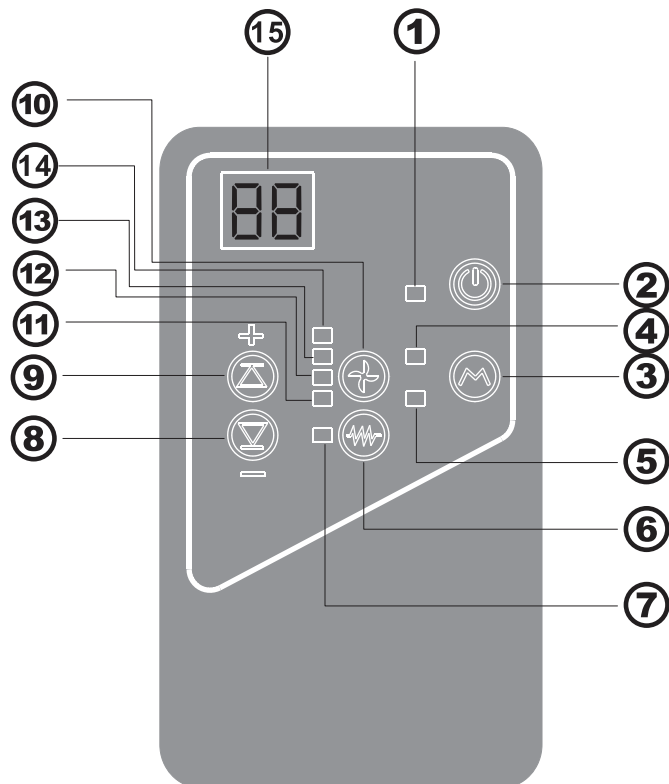

- ① RUNNING LED :Signal the working state of compressor
 - ② ON/OFF BUTTON : turn on or turn off the air conditioner
 - ③ MODE BUTTON : Set up the air conditioner operating mode
 - ④ COOLING LED :Signal the cooling state
 - ⑤ HEATING LED : Signal the heating state
 - ⑥ ELECTRICAL HEAT BUTTON:Turn on or turn off the electrical heat.
 - ⑦ ELECTRICAL HEAT LED: Signal the electrical heat state.
 - ⑧ DOWN BUTTON : Decrease the temperature and time
 - ⑨ UP BUTTON : Increase the temperature and time
 - ⑩ FAN SPEED BUTTON : Set up the fan speed
 - ⑪ HIGH SPEED LED : Signal the high speed working state
 - ⑫ MIDDLE SPEED LED :Signal the middle speed working state
 - ⑬ LOW SPEED LED :Signal the low speed working state
 - ⑭ AUTO FAN LED : Signal the automatic fan state
- If you select the AUTO speed, the fan speed is according with the room temperature and setting temperature.
- Room temperature-setting temperature $>5^{\circ}\text{C}$, high speed.
 - Room temperature-setting temperature $>3^{\circ}\text{C}$,middle speed.
 - Room temperature-setting temperature $>1^{\circ}\text{C}$,low speed.
- ⑮ Temperature display window
- The display will show both setting temperature and ambient temperature. After adjusting the setting temperature, the setting temperature will flash 15 minutes on the display, then the display will show the ambient temperature for 70 seconds. After that, the display will be off until next adjustment.

3.13 Fresh air system

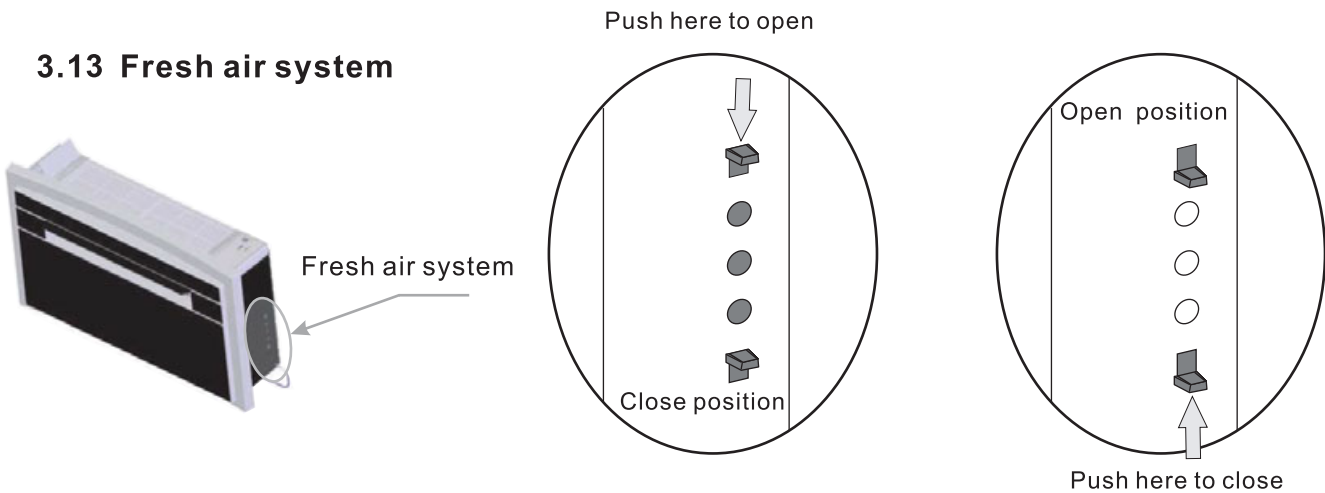

When the fresh air system is open the air conditioner will change the room air automatically : in this way new clean and fresh air will intake to the room. You can open or close the fresh air system any moment. If the air fresh system is close the air conditioner performances are more high so we suggest to mantain the fresh air system closed and open it just a few minutes per day.

3.14 Install and change the battery

- Open the cover of battery, hold the hook and lightly pull up.
- Insert the battery (AAA,2pcs),the positive must be same with the mark on the plastic surface.
- Reinstall the cover of battery.
- Inspection: if press **ON/OFF** button “ ① ” , no icons are displayed, please install the battery again.

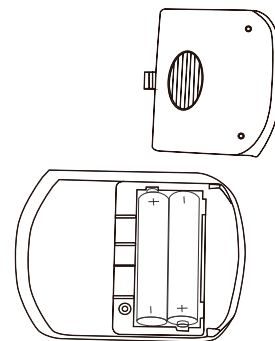

3.15 MAINTENANCE (P15,P16,P17,P18)

FILTERS CLEANING:

The filters should be regularly cleaned to keep the air conditioner running efficiently. Clean the filters every two weeks.

How to proceed:

-Disconnect the air conditioner from the electrical supply.

-Extract the filter grating.(P15) on the same direction of the arrow.

Take out the filter as shown P17.

Proceed to wash them (not use hot water) and only when they are dried replace them in the same way.

ATTENTION: Do not use the air conditioner without filters as it could seriously damage the air conditioner.

EXTERNAL CLEANING:

-Disconnect the air conditioner from the electrical supply.

-Wipe external surfaces clean with a damp cloth only.

-Do not use an abrasive cloth and/ or solvents, as this may damage the surfaces.

-Do not use excessively wet cloths or sponges, as water stagnation could damage the air conditioner and compromise safety.

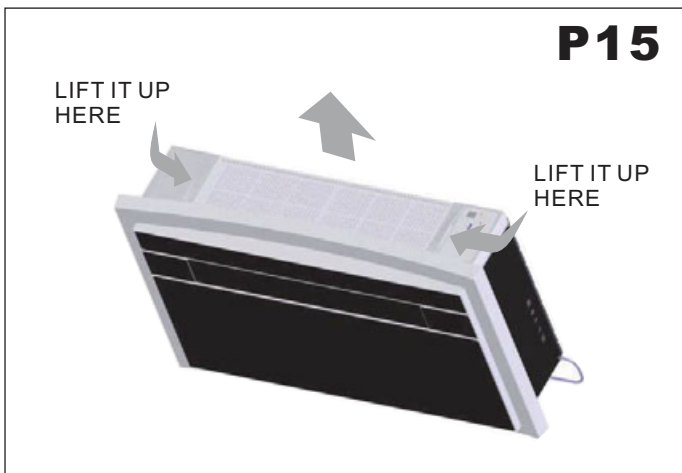
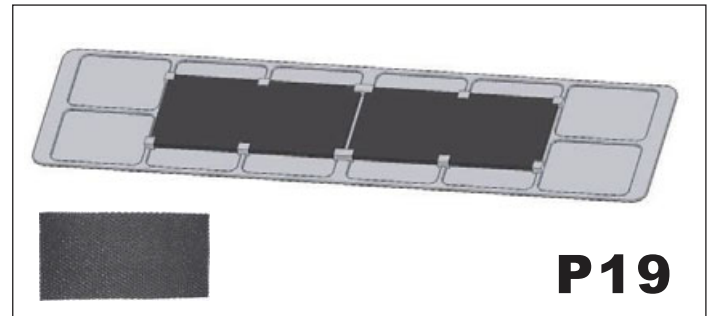
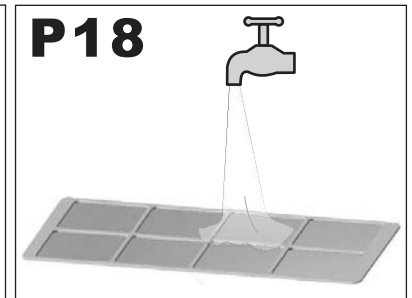
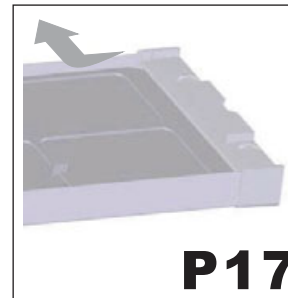
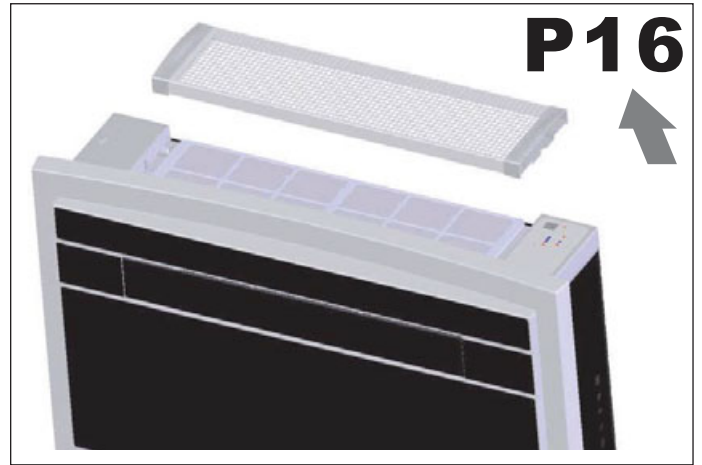

ACTIVE CARBON FILTER

The unit includes active carbon filter, which not only has the function of eliminating suspended matters that a common mechanical filter has, but also can eliminate foreign matters such as free chlorine, odors, colors and toxic matters that are difficult to filter out by using conventional approaches. With active carbon filter, the room air would be fresh and good for the body health.

Is advisable to change them every three month , because it's not possible to wash or clean them.

POSITION OF ELECTRICAL HEATER

* Only for 32 model

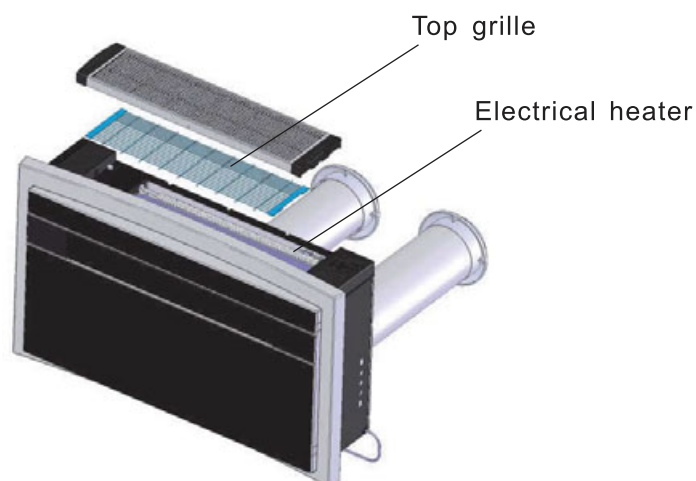

Electrical heater is positioned in the top of the machine, and it is protected by the top grille.

3.16 PROBLEM SOLVING

PROBLEM POSSIBLE CAUSES

- The air conditioner does not work.
- The air conditioner does not refrigerate the room
- Strange smell in the room. Water drips from the air conditioner.
- The remote control does not work.
- The air conditioner does not work for 3 minutes when switched on.

POSSIBLE SOLUTIONS

1. Wrong setting of the timer / Check it.
2. Problems on the power supply/Call the service center.
3. The filter could be dirty / Clean it.
4. The room temperature is too high / Wait until the temperature goes down.

5. The temperature is not properly set/Check it.

6. The grids could be obstructed / Check and remove the eventual obstacles.

-Dampness in the room, coming from walls, carpets, furnishing or similar

-Wrong installation of the air conditioner.

-Wrong connection of the drainage pipe.

-Exhausted batteries.

-Wrong insertion of the batteries inside the remote control

-Protection of the air conditioner. Wait for 3 minutes and the air conditioner will start to work again.



If the supply cord damaged, it must be replaced by manufacturer or its service agent or a similarly qualified person in order to avoid a hazard.

The max operation temperature for the air conditioner (max cooling: outdoor DB43°C / WB26°C, indoor DB32°C / WB23°C; min heating: outdoor DB-5°C / WB-6°C, indoor DB20°C)

This appliance is not intended for use by persons (including children) with reduced physical, sensory or mental capabilities, or lack of experience and knowledge, unless they have been given supervision or instruction concerning use of the appliance by a person responsible for their safety.

Children should be supervised to ensure that they do not play with the appliance.



SYDNEY / KYOTO



**OSLO 4.0/4.2
PANAMA
METROPOLIS 10/12 HP**



ELECTRONIC SYSTEM CONNECTION NO CONDENSATE DRAIN

To connect the electronic condensate disposal system already mounted on the machine, **it is not necessary to drill any other additional holes on the wall or on the installation surface of the air conditioner.**

After drilling the holes on the wall for the inlet and expulsion of air from the side of the supply fan, you will find the delivery nozzle as shown in FIG.1

Then connect the Rihsen tube supplied and check that it adheres perfectly without the possibility that it can be removed, alternatively, use special adhesives to ensure a perfect seal on the nozzle.

Connect the other end of the pipe to the expulsion grid as shown in the figure, after measuring it for the length of the hole drilled by adding + 7cm for assembly flexibility. (FIG.2 / FIG.3) Secure the grid and position the air conditioning unit in the following, leaving you some space to operate. NOTE: it can make a few drops of bigger water during the shutdown phase. Maintain at least every 6 months

N: B: it can make a few drops of larger water during shutdown. Maintain at least every 6 months.

The final result will be the following according to the type of grid adopted:



N.B. THE NO-CONDENSATE DRAIN KIT SYSTEM COULD INCREASE THE ENVIRONMENT NOISE. DURING THE AIR COND SHUTDOWN, SYSTEM WILL DISCHARGE ALL REMAINING CONDENSATE IN THE TANK. THEREFORE ENVIRONMENT NOISE FOR A FEW SECONDS COULD BE USUAL FOR A WHILE

FRANÇAIS

1.1. INTRODUCTION

IMPORTANT. Ne jetez pas l'emballage jusqu'à finir l'installation du climatiseur. Après retirer l'emballage, assurez vous que les composants soient intègres et se trouvent en conditions parfaites (veuillez consulter la liste de composants). En cas de doute, veuillez contacter le vendeur.

Le climatiseur a été conçu exclusivement pour produire air chaud et froid dans le but de créer une température confortable dans la pièce.

Le constructeur n'assume aucune responsabilité en raison de dommage personnel, aux animaux ou choses qui dérivent d'une faute d'observation, des règles contenues dans le manuel présent.

Cet appareil contient gaz réfrigérant R32. Pour le jeter, les règles en vigueur doivent être respectées. Pour obtenir plus d'information sur le recyclage du produit, veuillez contacter les autorités locales.

Ne démarrez pas l'appareil avant l'assemblage de toutes les parties et vérifier la position correcte de l'appareil.

Avant d'utiliser l'appareil, vérifiez que la prise à terre est correcte selon les règles en vigueur dans le pays.

1.2. PRÉCAUTIONS IMPORTANTES DE SÉCURITÉ



Afin d'utiliser les appareils électriques, il faut tenir compte des précautions basiques de sécurité:

Ne placez pas des objets sur le produit ou laissez obstruer le débit d'air dans les grilles d'aspiration ou d'impulsion.

Prenez un soin particulier si le produit est utilisé près d'enfants ou/et d'animaux.

Avertissement:

Avant d'utiliser le produit, retirer l'emballage et vérifier s'il est en conditions parfaites.

Ne laissez pas que les enfants jouent avec les sacs en plastique.

N'utilisez aucun produit qui aie un câble ou une prise de courant endommagé qui ne fonctionne pas correctement ou soit abîmé. Dans ce cas, afin d'éviter dangers, veuillez rendre l'appareil au service d'assistance. N'essayez pas de réaliser réparations ou réglages de n'importe quelle fonction électrique ou mécanique dans cet appareil car la garantie peut être annulée. Veuillez contacter le service d'assistance technique.

Utilisez l'appareil avec une source d'électricité et de tension correctes selon les indications sur la plaque de caractéristiques du produit.

N'utilisez pas le climatiseur dans des endroits humides ou mouillés.

Ne pas placez le climatiseur près de sources de chaleur comme flammes ouvertes, appareils de cuisine et surfaces chaudes.

Ne pas laissez le câble électrique qui pendent d'une table ou d'un comptoir. Ne pas placez le câble sur des endroits où il y a risque de trébucher.

Ne pas placez le câble électrique sous un tapis. N'utilisez pas l'air conditionné dans des lieux où il y a pétrole, peinture, ou d'autres liquides inflammables .

Ne pas réalisez de travail de nettoyage, maintenance ou accès aux parties internes sans débrancher l'appareil du courant électrique.

Ne pas changez les dispositifs de sécurité ou régulation sans permission et faites-le selon les instructions du fabricant du climatiseur.

Ne pas retirer, doubler ou tirer du câble électrique branché au climatiseur bien qu'il soit débranché du courant électrique.

Eviter le contact direct et prolongé au débit d'air du climatiseur ou laisser la pièce fermée longtemps.

Toutes réparations ou tâches de maintenance doivent être réalisées par un ingénieur ou personnel technique qualifié selon les instructions dans le présent manuel. Ne pas manipuler l'appareil car on peut créer des situations de danger et le fabricant n'assume aucune responsabilité par dommages à cause d'elles.

Le présent manuel d'instructions fait partie de l'appareil. Il faut le garder dans le cas d'un changement de propriétaire, usager ou ingénieur technique de l'appareil. En cas de perte ou détérioration du manuel, veuillez demander une brochure supplémentaire.

1.3 RÉCEPTION DE LA MARCHANDISE

Le climatiseur est livré dans un emballage protecteur, accompagné d'un manuel d'instructions. Ce manuel fait partie du climatiseur, veuillez le lire attentivement et le conserver. Après retirer l'emballage, assurez vous que le climatiseur et les composants soient complets et qu'ils n'ont pas été endommagés au cours du transport.

1.4 MANIPULATION

Avant de soulever le climatiseur, veuillez tenir compte du poids. Prenez les mesures nécessaires afin d'éviter des dommages personnels ou à l'appareil. Il est recommandé de ne retirer l'emballage que quand l'appareil est à l'endroit d'installation.

Retirez attentivement les bandes adhésives du climatiseur.

Les composants de l'emballage doivent être jetés correctement. Ne les laissez pas près des enfants car ils peuvent constituer un danger.

1.5 LISTE DE COMPOSANTS (P0)

- 1.SUPPORT FIXATION
- 2.TÉLÉCOMMANDE
- 3.SUPPORTTÉLÉCOMMANDE
- 4.TUBE ÉCOULEMENT
- 5.GRILLE EXTÉRIEURE
- 6.TUBE D'ÉVACUATIONAIR
- 7.KIT BOULONNERIE
- 8.COURROIE POUR FIXER LES GRILLES
- 9.MANUEL D'INSTRUCTIONS
- 10.PATRON EN PAPIER POUR EXÉCUTER LES PERFORATIONS
- 11.ANNEAU 160mm
- 12.ANNEAU 150mm

Le modèle WZ-32 ne peut être branché qu'à une source d'impédance du système jusqu'à 0.193 ohm. En cas nécessaire, consultez les autorités responsables du réseau électrique pour demander information sur l'impedance du système électrique.

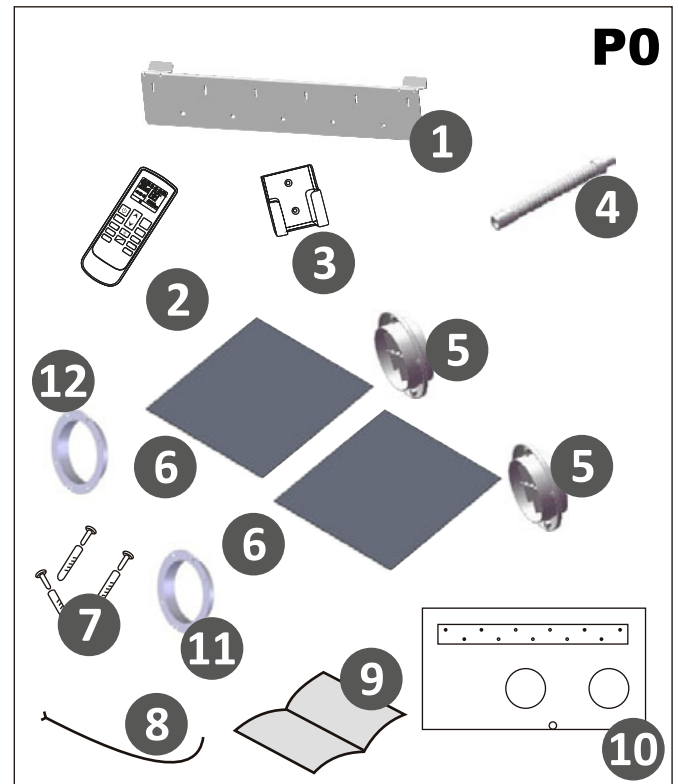

Ce produit a été conçu et fabriqué respectant la Directive 2006/95/EC et les amendements 92/31/EEC et 93/68/EEC.



Le recyclage des produits électriques ne doit être mêlé avec les déchets domestiques. Veuillez recycler en cas que vous avez le service dans votre localité. Consultez aux autorités locales ou au vendeur la disponibilité du service de recyclage.



Les batteries pour la télécommande contiennent des matériaux dangereux pour l'environnement. Après l'usage, il faut les extraire de la télécommande et les recycler de façon responsable.

1.6 CARACTÉRISTIQUES TECHNIQUES

Modèle	OSLO 4.2
Puissance de refroidissement (W)	4156(14185)
Puissance de chauffage (W)	4863(16600)
Appoint électrique* (chauffage) (W) (en option)	500(1720)
Alimentation (V)	230
Puissance électrique absorbée en froid* (W)	1337
Intensité en mode froid (A)	5.8
Puissance électrique absorbée en chaud* (W)	1347
Intensité en mode chaud (A)	5.9
Flux d'air (m3/h)	480
Niveau sonore (dB/A)	51
Capacité de déshumidification* (L/24h)	26.4
Plage de fonctionnement (télécommande)	18-30°C
Fusible (T3,15a)	250V
Gaz réfrigérant	R32
Potentiel de réchauffement global (GWP)	675
Dimensions L/H/P (cm)	100x58x24.5
Poids net (kg)	45

*Les données ci-dessus peuvent être modifiées sans préavis afin d'améliorer les performances du produit.

CONDITIONS DE PROCÈS DANS LE MODE RÉFRIGÉRATION ET DÉSHUMIDIFICATION

- Intérieur: Température bulbe sec 27°C.
Température bulbe humide 19°C.
- Extérieur: Température bulbe sec 35°C.
Température bulbe humide 24°C.

CONDITIONS DE PROCÈS MODE CHAUFFAGE

- Intérieur: Température bulbe sec 7°C.
Température bulbe humide 6°C.
- Extérieur: Température bulbe sec 20°C.

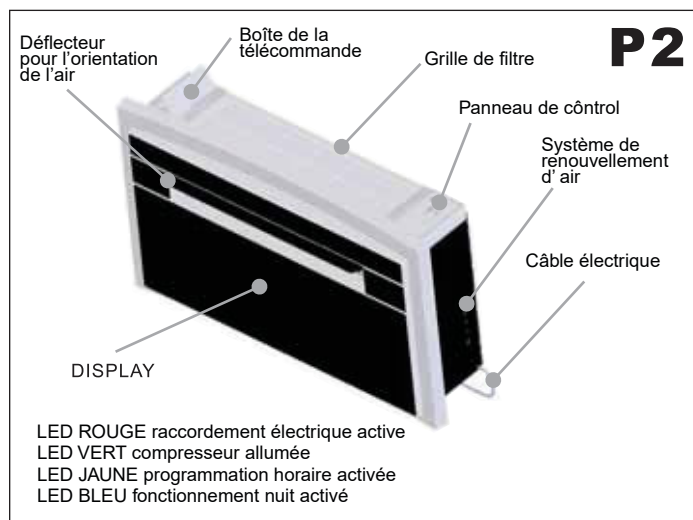
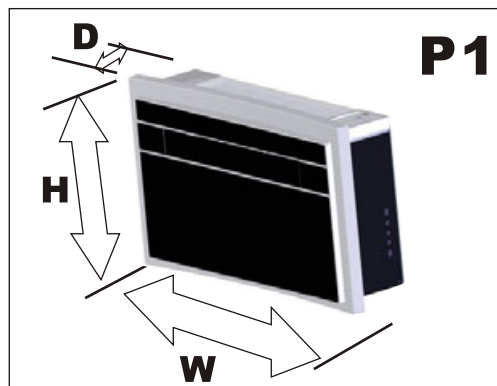
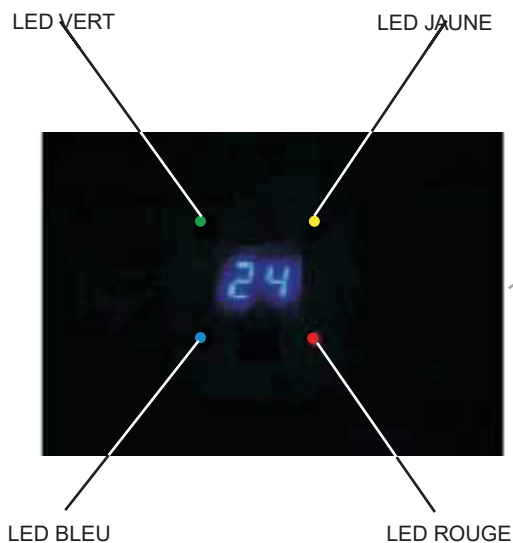

L'écran montrera la température sélectionnée comme température ambiante. Après avoir choisi la température ambiante souhaitée, elle se montrera dans l'écran clignotant 15 fois. La température ambiante souhaitée se montrera pendant 70 secondes. Après, l'écran restera éteinte jusqu'aux prochains réglages.

2.1 POSITION DU CLIMATISEUR (P3)

La position d'installation du climatiseur, pour obtenir le maximum de rendement et éviter situations de danger ou dommage, doit accomplir les conditions suivantes:

- Le climatiseur doit être installé à un mur qui comunique avec l'extérieur. Vérifiez qu'il n'y ait pas d'obstacles à une distance minimum de 2 m.
- Autour de l'unité, il faut laisser un espace comme ce du patron en papier .
- Le mur sur lequel l'appareil va se fixer doit être robuste et apte pour tenir le poids de l'appareil .

Après avoir choisi la position correcte pour l'installation et tenant compte des critères exposés avant, il faut vérifier qu'il n'y aie pas de poutres, piliers, tubes hydrauliques, câbles électriques, etc. où les perforations sont destinées. Sinon, les trous pourraient être obstrués.

Veillez vérifier à nouveau qu'il n'y aient pas d'obstacles à l'extérieur pour la libre circulation de l'air de condensation à travers des perforations qui seront réalisées: plantes, feuillage, croisillons, rideaux, grilles ou grillages trop épais , etc.

2.2 PATRON EN PAPIER (P4)

Fixer le patron au mur dans la position souhaitée, tenant compte des indications suivantes:

- Ne réalisez aucune perforation jusqu'à être certain qu'il n'y pas d'obstacles dans les endroits où les perforations sont destinées. Parfois, on peut avoir câbles électriques, tubes hydrauliques, tubes gaz, linteaux ou poutres qui ne sont pas visibles.
- Assurez vous d'utiliser un niveau à bulle car le climatiseur doit être placé complètement à l' horizontale.
- Suivez attentivement toutes les instructions.

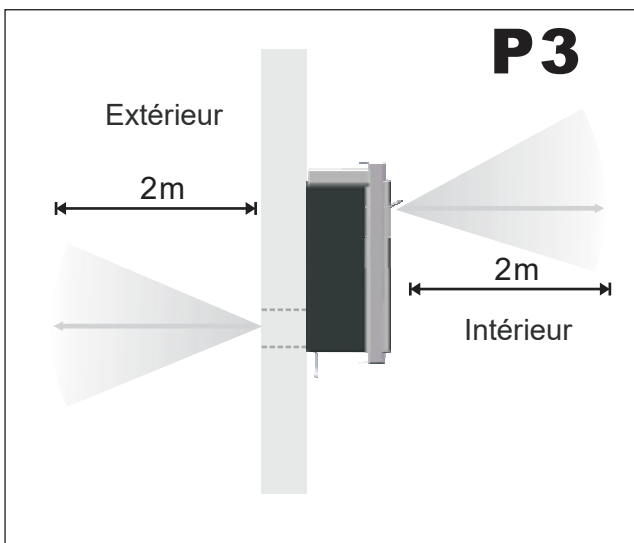
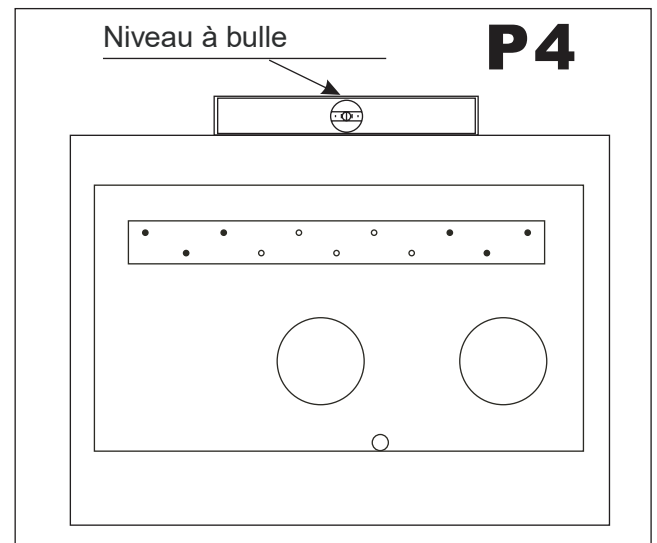

2.3 PERFORER LE MUR (P5)

IMPORTANT. Si les perforations au mur sont au rez-de-chaussée, assurez vous que la zone extérieure est surveillée pendant le procès de perforation complet.

PERFORATIONS POUR L'ENTRÉE ET LA SORTIE (P13)

- Cette operation doit être réalisée avec les outils appropriés (perceuses point de diamant ou mèche échantillonneur avec moment de torsion élevée et vitesse de rotation réglable)

- Fixer le patron au mur, respectant les distances minimums et le régler en horizontal, utilisant les distances minimales au toit et le régler en horizontal, utilisant niveau à bulle.

- Avec l'aide d'une petite perceuse ou poinçon , il est recommandable de dessiner avec attention les perforations avant de les exécuter.

- Moyennant une couronne à diamants avec un diamètre de 162 mm, les deux perforations pour l'entrée et la sortie d'air.

Ces perforations doivent être réalisées avec une légère inclinaison vers le refoulement 3 à 5 degrés pour empêcher débits de retour par les conduits d'air.



Intérieur

Extérieur

TROUS D'ÉCOULEMENT

Le climatiseur a un double système d'écoulement pour éliminer automatiquement l'humidité de l'eau condensée.

Avant d'installer le climatiseur, choisissez le système approprié pour l'installation. Lisez avec attention les instructions suivantes:

Système A: Réalisez une perforation au mur de diamètre 30 mm dans la position indiquée au patron en papier. L'écoulement est produit par l'effet de gravité. **Il est donc nécessaire que la ligne d'écoulement aie une inclinaison vers le bas d'au moins 3 degrés.** Après retirer le couvercle en plastique noir (voyez P13), branchez le tube d'écoulement (en plastique) au climatiseur (partie arrière). Avec ce système, le climatiseur peut être vidangé sans gêner les voisins.

Si vous utilisez le système A, abstenez-vous de retirer le bouchon du système.

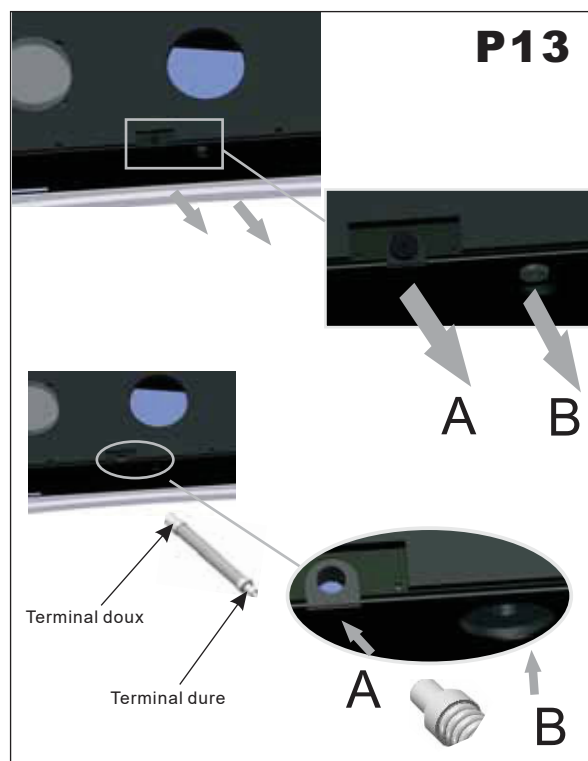

Le système est utilisé plus souvent car le tube d'écoulement sort à l'extérieur et la solution est valable pour endroits avec températures hautes et moyennes .

Systeme B: Dans l'impossibilité d'entreprendre le systeme A, utilisez le systeme B pour ecouler le climatiseur.

Si vous utilisez le systeme B, abstenez-vous de retirer le bouchon du systeme A.

Normalement, le trou B est utilise pour installations ou les temperatures exterieures soient tres basses. Ainsi, le tube d'ecoulement ne surgle pas. En plus, ce systeme est plus comode et le tube n'est pas visible au mur exterieur.

2.4 FIXATION DU SUPPORT (P6)

Réaliser les perforations pour les taquets de fixation au mur utilisant les 6 perforations indiquees en noir sur le patron en papier. Dans le cas ou le mur soit moins epais, il est recommande d'utiliser un numero de taquets de fixation dans les points signales en gris sur le patron en papier.

- Les taquets de fixation requierent perforations d'un diametre de 8mm. De toute facon, le diametre peut augmenter si l'installateur estime qu'il est approprie selon les caracteristiques du mur. Le fabricant ne peut pas etre considere comme responsable quand l'ancrage au mur ou la resistance n'ont pas ete calcules correctement par l'installateur.

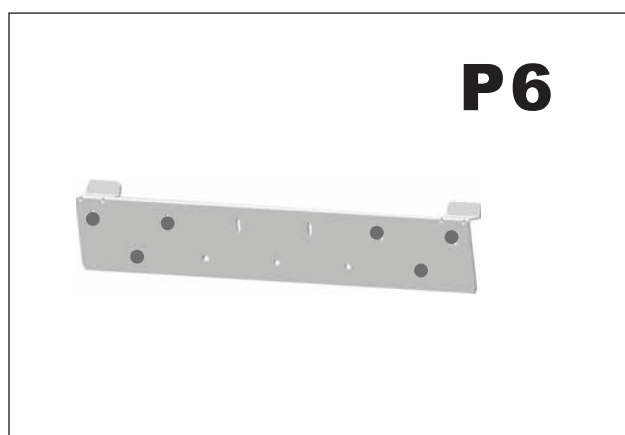

2.5 ASSEMBLAGE DES CONDUITS D' AIR (P20)

- Apres l'execution des perforations, on doit introduire les tubes en plastique fournies avec le climatiseur a l'interieur.

- Mesurez la profondeur du mur et decouper la feuille en plastique fourni.

- Rouler la feuille et l'insérer dans le trou, en accordant une attention a la ligne commune, qui doit toujours etre dans la position superieure. Rappelez-vous que la lame doit avoir la meme inclinaison que les trous (3 min).

- Insérer les anneaux dans les trous.

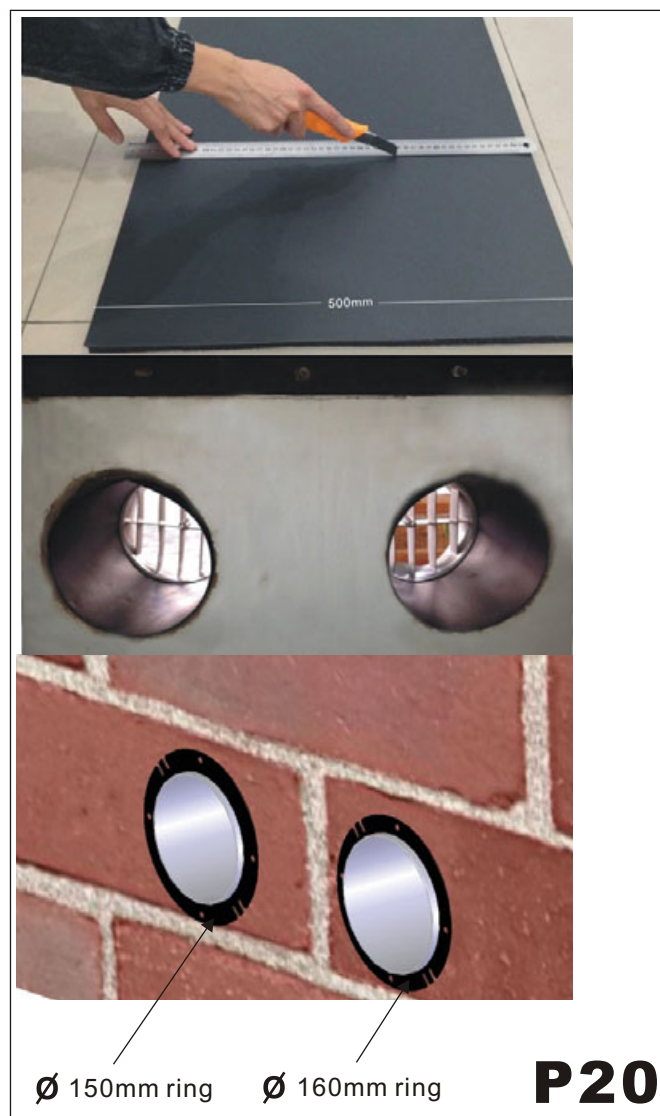

2.6 MONTAGE DES GRILLES EXTÉRIEURES (P7, P8, P9, P10)

Pour l'installation des deux grilles extérieures, suivez les instructions suivantes: avant l'installation, familiarisez-vous avec la manière de le brancher au tube. Insérez les courroies par le centre de la grille. Une des grilles s'emboîte dans le centre de grille et l'autre avec l'extrême intérieur du tube. Le diamètre du tube d'évacuation est plus grand et donc la grille s'emboîte dans l'extérieur du tube. Insérez la courroie dans le centre du trou. Pliez la grille extérieure, fixant la courroie avec la main libre. Mettez le bras dans l'intérieur du tube jusqu'à faire sortir la grille complètement à l'extérieur. Laissez la grille ouvrir automatiquement et tirez la courroie vers vous. Une des grilles s'emboîte à l'extérieur, l'autre avec l'intérieur du tube. Avec patience, il est possible d'emboîter les deux grilles. Tenez la courroie, insérez les doigts dans les ailettes et tirez la grille vers vous jusqu'elle soit correctement emboîtée dans le tube, maintenant les ailettes en position vertical. Tendez la courroie et fixez-la aux boulons dans l'anneau interne.

En cas que les grilles extérieures soient accessibles aux personnes, on peut les placer de l'extérieur et il faut placer chaque grille utilisant taquets de 6mm de diamètre avec les vis de fixation correspondants.

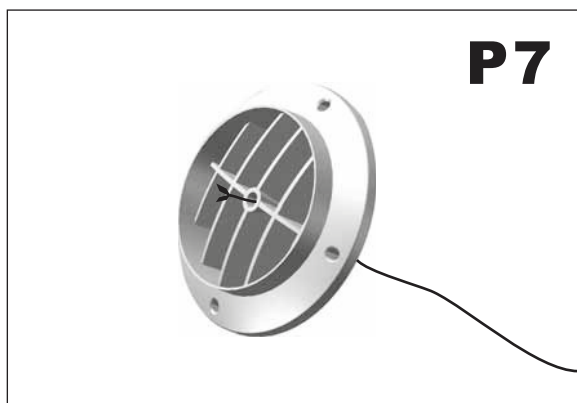
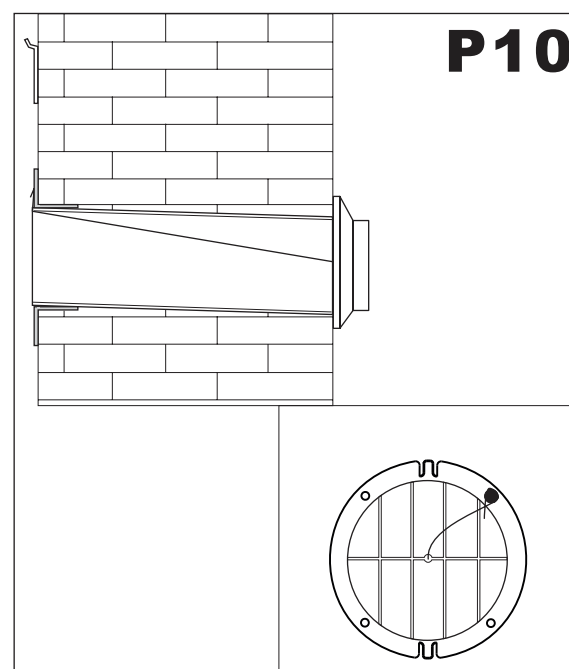
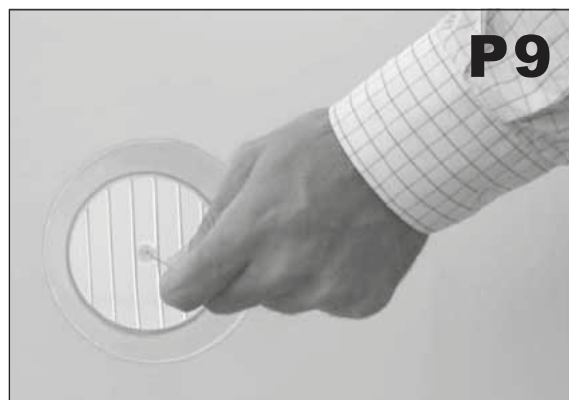

2.7 MONTAGE DU CLIMATISEUR SUR LE SUPPORT (P11, P12)

Après la vérification à nouveau que le support soit placé adéquatement sur le mur et après réaliser, les préparations pour le branchement électrique et l'écoulement peut procéder à placer le climatiseur.

Soulevez l'appareil par les côtés sur la base inférieure, l'inclinant légèrement vers vous pour faciliter l'emplacement du support. Après, poussez le climatiseur fermement contre le mur. Assurez-vous que le panneau arrière isolant soit fixé fermement au mur sans fissures et que les deux demi-cercles en plastique sur la partie arrière soient placés dans les deux tubes au mur.







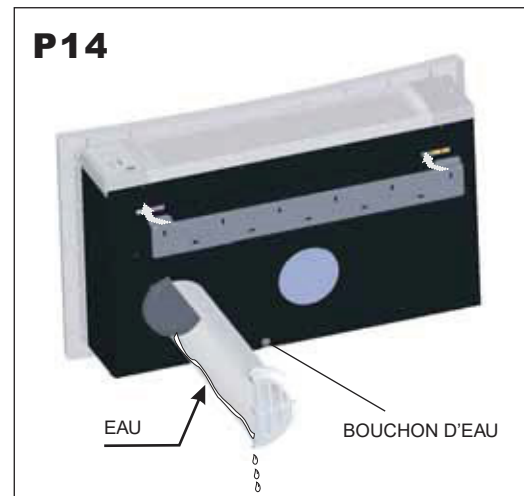
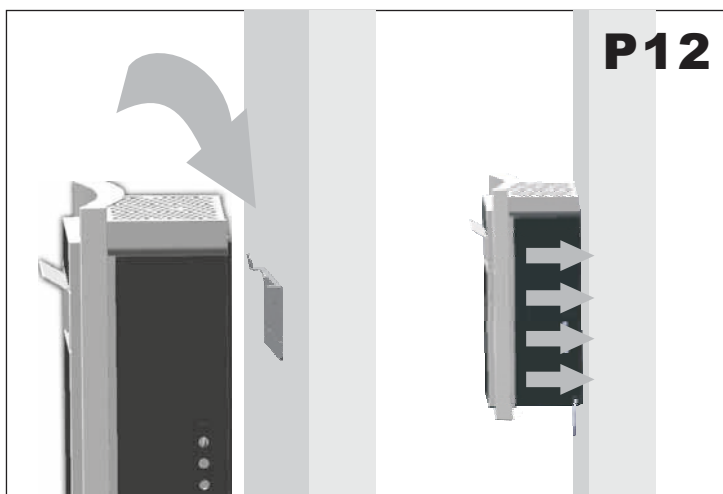
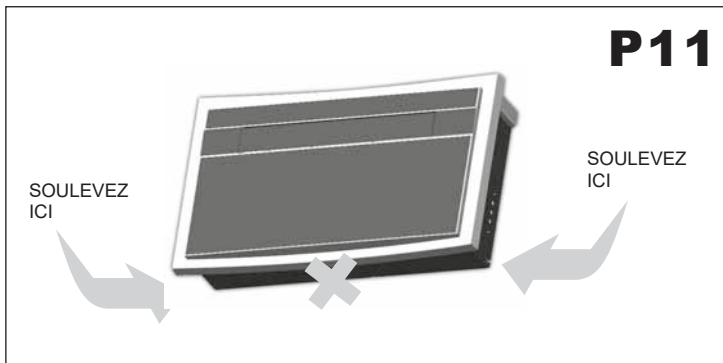







L'appareil ne doit pas être installé dans une blanchisserie.

L'appareil doit être placé près d'une prise de courant soit accessible.

L'installation électrique doit être exécuté selon les règles législatives du pays.

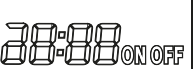

3.1 DESCRIPTION DES SYMBOLES LCD

SYMBOL	FONCTION	SYMBOL	FONCTION
	AUTO		DIRECTION DÉBIT D'AIR
	FROID		VITESSE VENTILATION
	DÉSHUMIDIFICATION		MODE NUIT
	VENTILATION		VENTILATEUR AUTOMATIQUE
	CHALEUR		TEMPÉRATURE
	LUMIÈRES (NON UTILISÉ)		HORLOGE
	CHAUFFAGE ÉLECTRIQUE* *modèle 32		TEMPORISATION
	VERROUILLAGE		

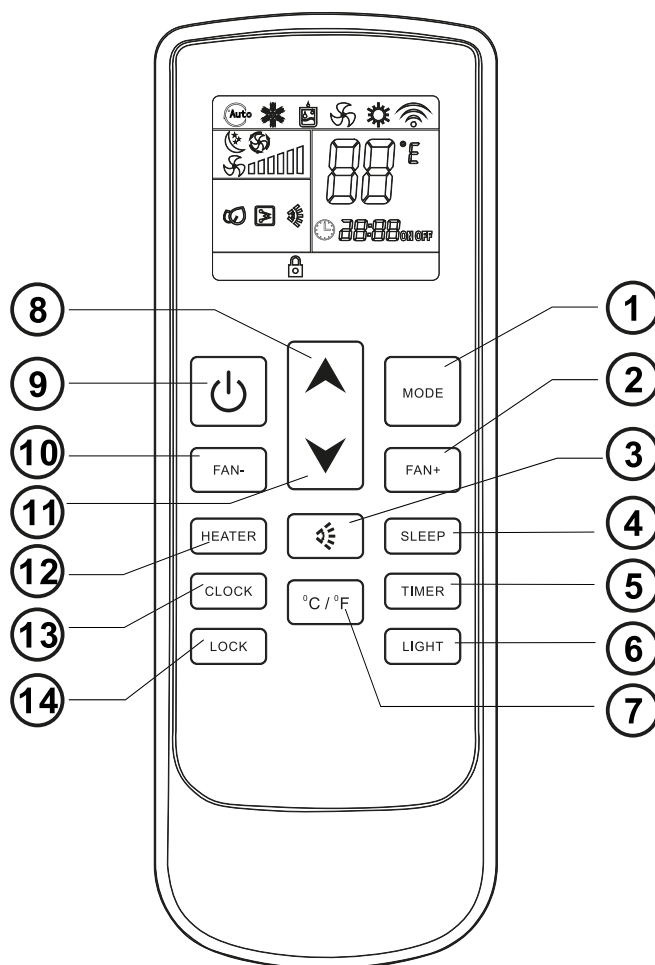

3.2 FONCTIONS DE LA TÉLÉCOMMANDE

- ① touche **MODE**: Sélectionnez les modes de fonctionnement du climatiseur.
- ② touche **VITESSE VENTILATION**: Sélectionne la vitesse pour la ventilation.
- ③ touche **DIRECTION DE L' AIR**: Sélectionne la direction du débit d'air.
- ④ touche **MODE NUIT**: Régle automatiquement la température selon les règles d'Aschoff.
- ⑤ touche **TEMPORISATION**: Programme le démarrage à l'heure souhaitée;
Programme l'éteint à l'heure souhaitée.
- ⑥ touche **LUMIÈRES**: Non utilisé.
- ⑦ touche **Celsius/Fahrenheit « °C/°F »**: Appuyez sur le bouton "°C/°F" pour basculer entre "Celsius" et "Fahrenheit".
- ⑧ touche **LÈCHE DESSUS**: Éleve la température et l'heure.
- ⑨ touche **ÉTEINT/ALLUMÉ**: Éteint et allume l'appareil.
- ⑩ touche **VITESSE VENTILATION**: Sélectionne la vitesse pour la ventilation.
- ⑪ touche **FLÈCHE DESSOUS**: Réduit la température et l'heure.
- ⑫ touche **CHAUFFAGE ÉLECTRIQUE**: Active le chauffage électrique pour avoir.
- ⑬ touche **HORLOGE**: Régle l'horloge.
- ⑭ touche **VERROUILLAGE**: Verrouiller la télécommande.

3.3 MODE CHAUFFAGE

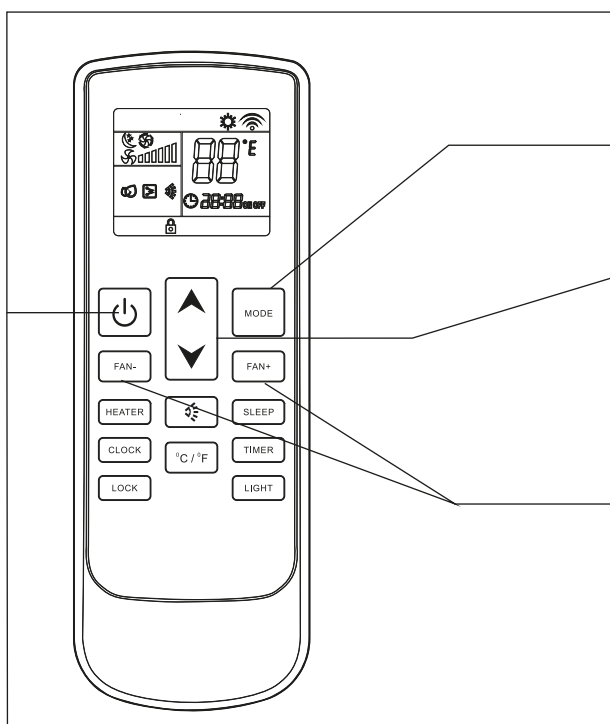





Ordre des opérations

1 Appuyez sur la touche **ÉTEINT/ALLUMÉ** “” pour allumer le climatiseur. Il fonctionne dans le mode mémoire.

2 Appuyez sur la touche **MODE** pour sélectionner le mode chauffage “”. Le climatiseur fonctionnera dans le mode chauffage.

3 Appuyez sur la **FLÈCHE DESSUS** “” ou **FLÈCHE DESSOUS** “” pour régler la température.

4 Appuyez sur la touche **VITESSE VENTILATEUR** “**FAN+/FAN-**” pour régler la vitesse de ventilation. “” pour vitesse basse, “” pour vitesse moyenne, “” pour vitesse haute et (clignotant) pour vitesse auto “”. La vitesse est basée sur la différence entre la température ambiante et la température sélectionnée.

5 Appuyez sur la touche **ÉTEINT/ALLUMÉ** “” pour éteindre le climatiseur. La prochaine fois que vous appuyez sur cette touche, le climatiseur fonctionnera dans ce mode (mode mémoire).

3.4 MODE RÉFRIGÉRATION

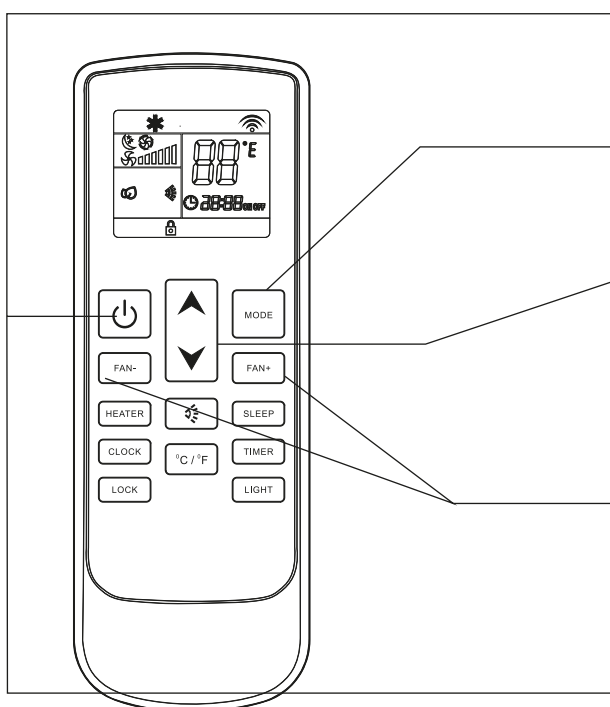





Ordre des opérations

1 Appuyez sur la touche **ÉTEINT/ALLUMÉ** “” pour allumer le climatiseur. Il fonctionne dans le mode mémoire.

2 Appuyez sur la touche **MODE** pour sélectionner le mode réfrigération “”. Le climatiseur fonctionnera dans le mode réfrigération.

3 Appuyez sur la **FLÈCHE DESSUS** “” ou **FLÈCHE DESSOUS** “” pour régler la température.

4 Appuyez sur la touche **VITESSE VENTILATEUR** “**FAN+/FAN-**” pour régler la vitesse de ventilation. “” pour vitesse basse, “” pour vitesse moyenne, “” pour vitesse haute et (clignotant) pour vitesse auto “”. La vitesse est basée sur la différence entre la température ambiante et la température sélectionnée.

5 Appuyez sur la touche **ÉTEINT/ALLUMÉ** “” pour éteindre le climatiseur. La prochaine fois que vous appuyez sur cette touche, le climatiseur fonctionnera dans ce mode (mode mémoire).

3.5 MODE DÉSHUMIDIFICATION

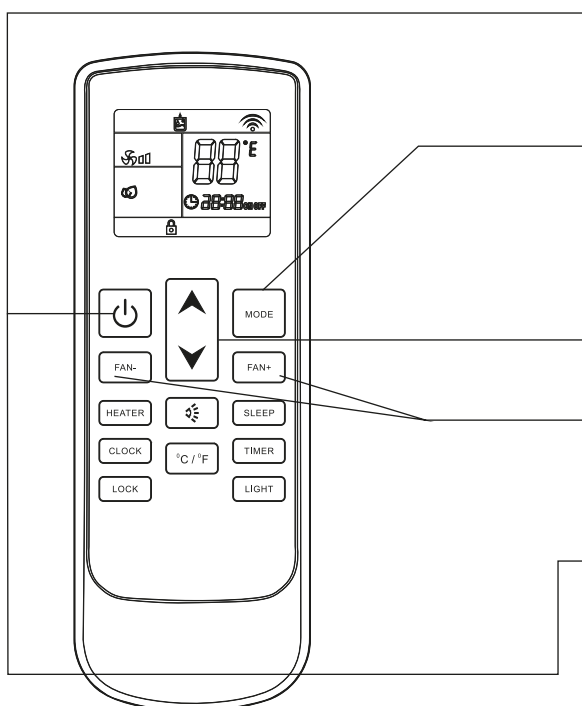

Ordre des opérations

- 1** Appuyez sur la touche **ÉTEINT/ALLUMÉ** "⏻" pour allumer le climatiseur. Il fonctionne dans le mode mémoire.
- 2** Appuyez sur la touche **MODE** pour sélectionner le mode déshumidification "🧊". Le climatiseur fonctionnera dans le mode déshumidification.
- 3** Appuyez sur la **FLÈCHE DESSUS** "▲" ou **FLÈCHE DESSOUS** "▼" pour régler la température.
- 4** Appuyez sur la touche **VITESSE VENTILATEUR** "FAN+/FAN-" reste inactive dans ce mode, la vitesse intérieure est basse "🌀" pour le mode déshumidificateur.
- 5** Appuyez sur la touche **ÉTEINT/ALLUMÉ** "⏻" afin d'éteindre le climatiseur. La prochaine fois qu'on appuie sur cette touche, le climatiseur fonctionnera automatiquement dans ce mode (mode mémoire).

3.6 MODE VENTILATION

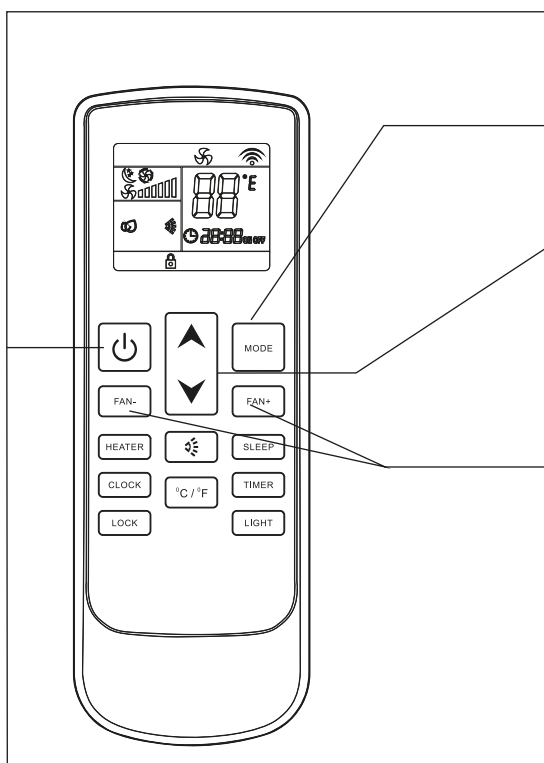

Ordre des opérations

- 1** Appuyez sur la touche **ÉTEINT/ALLUMÉ** "⏻" pour éteindre le climatiseur. Il fonctionnera dans le mode mémoire.
- 2** Appuyez sur la touche **MODE** pour sélectionner dans le mode Ventilation "🌀". Le climatiseur fonctionnera dans le mode Ventilation.
- 3** Appuyez sur la **FLÈCHE DESSUS** "▲" ou **FLÈCHE DESSOUS** "▼" pour régler la température.
- 4** Appuyez sur la touche **VITESSE VENTILATEUR** "FAN+/FAN-" pour régler la vitesse de ventilation. "🌀" pour vitesse basse, "🌀🌀" pour vitesse moyenne, "🌀🌀🌀" pour vitesse haute et (clignotant) pour vitesse auto "🌀". La vitesse auto est basée sur la différence entre la température ambiante et la température sélectionnée.
 - Température ambiante température sélectionnée > 5°C, vitesse haute
 - Température ambiante température sélectionnée > 3°C, vitesse moyenne
 - Température ambiante température sélectionnée > 1°C, vitesse basse
- 5** Appuyez sur la touche **ÉTEINT/ALLUMÉ** "⏻" pour allumer le climatiseur. La prochaine fois qu'on appuie sur cette touche, le climatiseur fonctionnera automatiquement dans ce mode (mode mémoire).

3.7 MODE NUIT

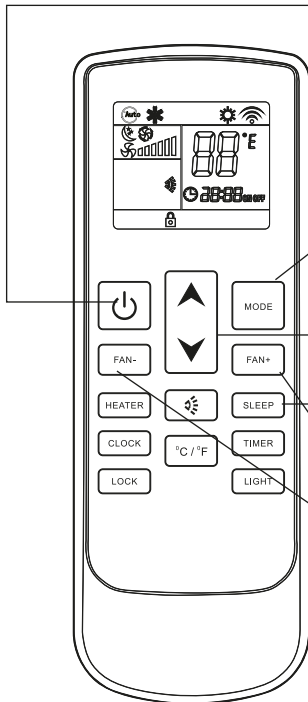

Ordre des opérations

1

Appuyez sur la touche **ÉTEINT/ALLUMÉ** "☰" pour éteindre le climatiseur . Il fonctionnera dans le mode mémoire.

2

Appuyez sur la touche **MODE** pour sélectionner le mode réfrigération "❄️" / chauffage "⚙️" (pompe de chaleur) / auto "🔄". Le climatiseur fonctionnera dans le mode sélectionné.

3

Appuyez sur la **FLÈCHE DESSUS** "▲" ou **FLÈCHE DESSOUS** "▼" pour régler la température.

4

Appuyez sur la touche **MODE NUIT** "SLEEP". Après activer le mode, le symbole apparaîtra dans l'écran LCD. Si vous appuyez sur la touche à nouveau, le mode nuit est désactivé.

5

Dans le mode nuit, la vitesse du ventilateur est basse à tout moment.

3.8 MODE AUTO

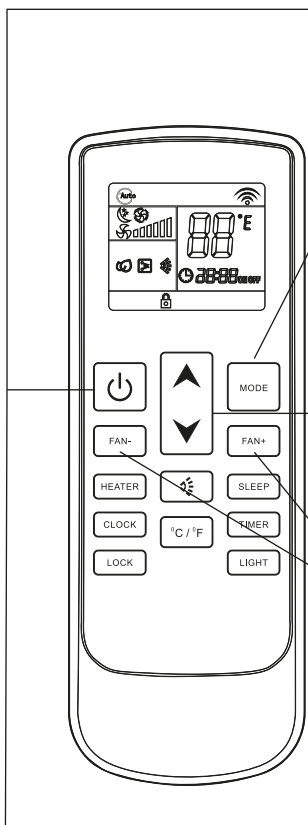

Ordre des opérations

1

Appuyez sur la touche **ÉTEINT/ALLUMÉ** "☰" pour allumer le climatiseur. Il fonctionnera dans le mode mémoire.

2

Appuyez sur la touche **MODE** pour sélectionner le mode Ventilation. Le climatiseur fonctionnera dans le mode auto "🔄" (référence à l'opération d'urgence).

3

Le climatiseur sélectionne le mode (réfrigération, chauffage, ventilation) automatiquement, selon la différence entre la température ambiante et la température sélectionnée. Les touches **FLÈCHE DESSUS** "▲" et **FLÈCHE DESSOUS** "▼" restent inactives.

- Température ambiante = 20°C, mode chauffage
- Température ambiante 20°C < > 25°C, mode ventilation.
- Température ambiante = 25°C, mode réfrigération.

4

Appuyez sur la touche **VITESSE VENTILATEUR** "FAN+/FAN-" pour régler la vitesse de ventilation. "🌀" pour vitesse basse, "🌀🌀" pour vitesse moyenne, "🌀🌀🌀" pour vitesse haute et (clignotant) pour vitesse auto "🌀". La vitesse auto est basée sur la différence entre la température ambiante et la température sélectionnée.

5

Appuyez sur la touche **ÉTEINT/ALLUMÉ** "☰" pour éteindre le climatiseur. La prochaine fois qu'on appuie sur cette touche, le climatiseur fonctionnera dans ce mode (mode mémoire).

3.9 MODE NUIT

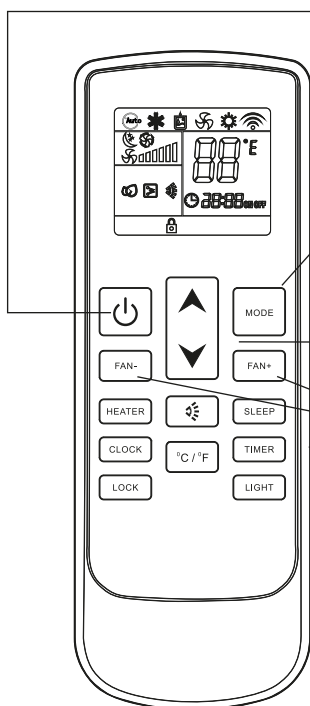

Ordre des opérations

1

Appuyez sur la touche **ÉTEINT/ALLUMÉ** "⏻" pour éteindre le climatiseur. Il fonctionnera dans le mode mémoire.

2

Appuyez sur la touche **MODE** pour sélectionner le mode souhaité.

3

Appuyez sur la **FLÈCHE DESSUS** "▲" ou **FLÈCHE DESSOUS** "▼" pour régler la température.

4

Appuyez sur la touche **VITESSE VENTILATEUR** "FAN+/FAN-" pour régler la vitesse du ventilateur : "🌀" pour vitesse basse, "🌀🌀" pour vitesse moyenne, "🌀🌀🌀" pour vitesse haute. "🌀" et auto (clignotant). La vitesse auto est basée sur la différence entre la température ambiante sélectionnée.

5

Appuyez sur la touche **TEMPORISATION ÉTEINTE** "TIMER" pour sélectionner l'heure d'éteint du climatiseur. Pour régler les heures, appuyez sur la touche **FLÈCHE DESSUS** ▲ (1 fois-1 heure plus). Pour régler les minutes appuyez sur les touches **FLÈCHE DESSOUS** ▼ (1 fois- 1 minute plus). Après, le climatiseur s'éteindra automatiquement. Si vous appuyez sur la touche à nouveau, la fonction **TEMPORISATION ÉTEINTE** restera inactive.

3.10 MODE AUTO

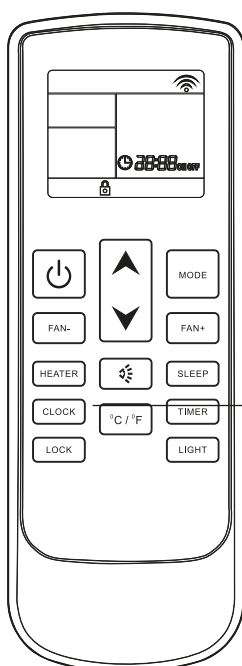

Ordre des opérations

1

Le climatiseur est éteint.

2

Appuyez sur la touche **TEMPORISATION ÉTEINTE** "TIMER" pour sélectionner l'heure d'éteint du climatiseur. Pour régler les heures, appuyez sur la touche **FLÈCHE DESSUS** ▲ (1 fois-1 heure plus). Pour régler les minutes appuyez sur les touches **FLÈCHE DESSOUS** ▼ (1 fois- 1 minute plus). Sélectionnez le **MODE, TEMPÉRATURE, VITESSE DE VENTILATION, etc.** souhaités. Après, le climatiseur démarrera automatiquement. Si vous appuyez sur la touche à nouveau, on rendra inactive la fonction **TEMPORISATION ÉTEINTE**.

3.11 MODE CHAUFFAGE ÉLECTRIQUE

* Modèle seulement 32

Ordre des opérations

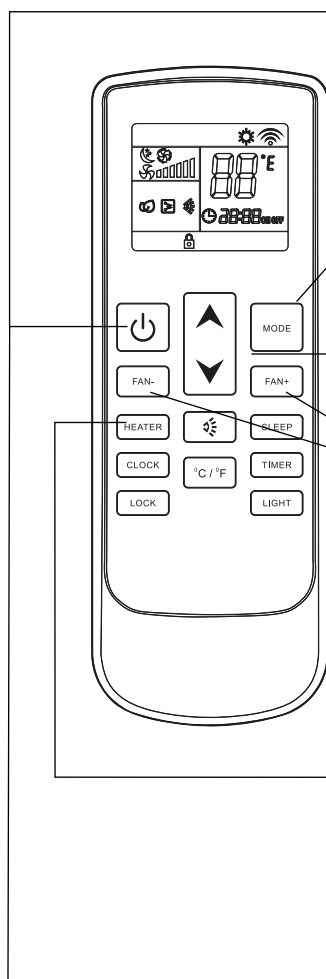

1

Appuyez sur la touche **ÉTEINT/ALLUMÉ** "☰" pour allumer le climatiseur. Il fonctionnera dans le mode mémoire.

2

Appuyez sur la touche **MODE** pour sélectionner le **MODE CHAUFFAGE** "⚙️". Le climatiseur fonctionnera dans le mode chauffage.

3

Appuyez sur la **FLÈCHE DESSUS** "▲" ou **FLÈCHE DESSOUS** "▼" pour régler la température.

4

Appuyez sur la touche **VITESSE VENTILATEUR** "FAN+/FAN-" pour régler la vitesse du ventilateur : "🌀" pour vitesse basse, "🌀🌀🌀" pour vitesse moyenne, "🌀🌀🌀🌀" pour vitesse haute. "🌀" et auto (clignotant). La vitesse auto est basée sur la différence entre la température ambiante et la température sélectionnée.

5

Appuyez sur la touche **CHAUFFAGE ÉLECTRIQUE** "HEATER" et le symbole apparaîtra dans l'écran LCD, démarrant le chauffage additionnel. Si vous appuyez sur la touche à nouveau, la fonction **CHAUFFAGE ÉLECTRIQUE** restera inactive.

6

Appuyez sur la touche **ETEINT/ALLUMÉ** "☰" pour démarrer le climatiseur. La prochaine fois qu'on appuie sur cette touche, le climatiseur fonctionnera dans ce mode (mode mémoire)

3.12 FONCTIONS DU PANNEAU DE CONTRÔLE

* Modèle 32 seulement

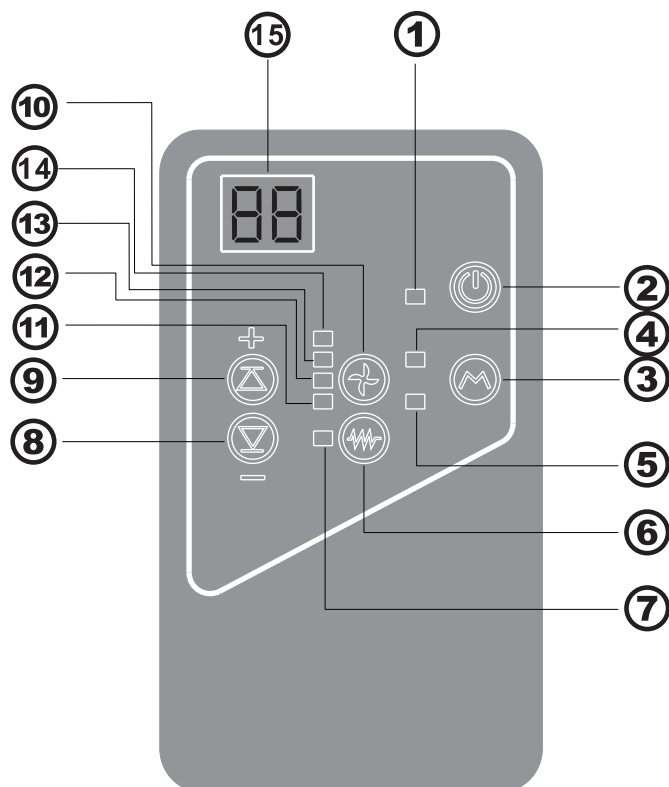

- ① LED ALLUMÉ: Montre l'état de l'opération du compresseur
- ② TOUCHE ÉTEINT/ALLUMÉ: Allume et éteint le climatiseur
- ③ TOUCHE MODE: Sélectionne les modes de fonctionnement
- ④ LED RÉFRIGÉRATION: Indique le mode réfrigération
- ⑤ LED CHAUFFAGE: Indique le mode chauffage
- ⑥ TOUCHE CHAUFFAGE ÉLECTRIQUE: Active et désactive la fonction CHAUFFAGE ÉLECTRIQUE.
- ⑦ LED CHAUFFAGE ÉLECTRIQUE: Indique la fonction de chauffage électrique
- ⑧ TOUCHE FLÈCHE DESSOUS Réduit la température et l'heure
- ⑨ TOUCHE FLÈCHE DESSUS: Monte la température et l'heure
- ⑩ TOUCHE VITESSE VENTILATION: Sélectionne la vitesse de la ventilation
- ⑪ LED VITESSE HAUTE l'opération de la fonction a une vitesse haute
- ⑫ LED VITESSE MOYENNE: l'opération de la fonction a une vitesse moyenne.
- ⑬ LED VITESSE BASSE: indique l'opération de la fonction vitesse basse
- ⑭ LED VENTILATION AUTO: indique que l'opération la fonction vitesse auto. Après avoir sélectionné la vitesse auto, la vitesse s'adaptera selon la relation entre la température ambiante et la température sélectionnée:
Température ambiante température sélectionnée > 5°C, vitesse haute.
Température ambiante température sélectionnée > 3°C, vitesse moyenne.
Température ambiante température sélectionnée > 1°C, vitesse basse.
- ⑮ Écran de température
L'écran montrera la température sélectionnée et la température ambiante. Après sélectionner la température souhaitée, elle apparaîtra clignotant 15 fois dans l'écran. Après il montrera la température ambiante pendant 70 secondes. L'écran s'éteindra jusqu'à effectuer le prochain réglage.

3.13 SYSTÈME DE RENOUVELLEMENT D'AIR

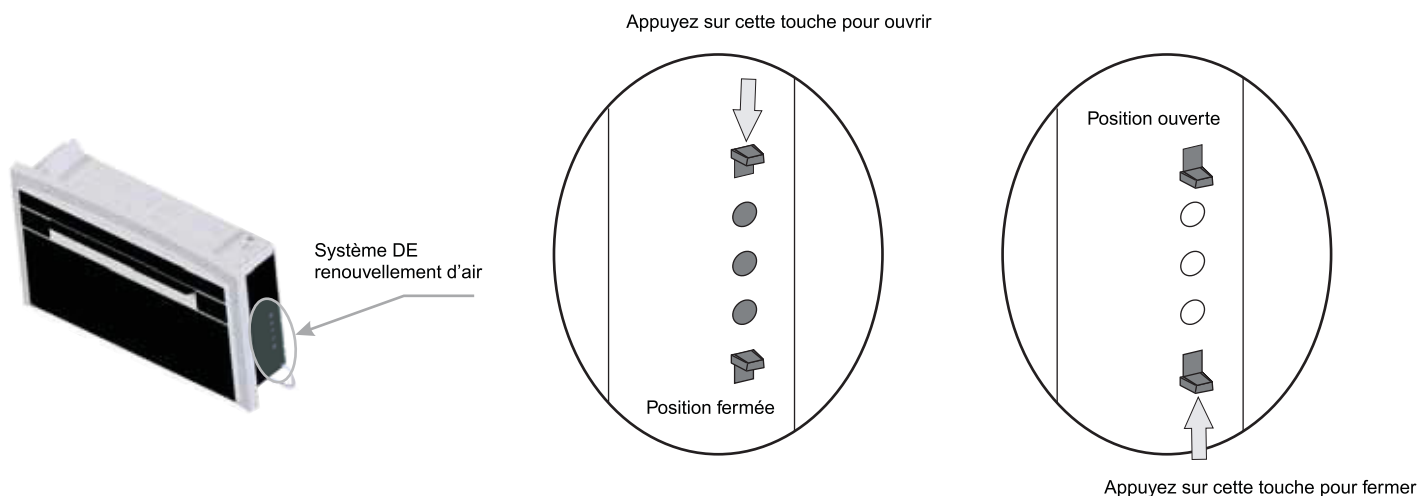

Si le système de renouvellement d'air est ouvert, le climatiseur renouvelera l'air de la pièce automatiquement. Le système de renouvellement d'air peut être ouvert ou fermé à tout moment.

En cas que le système de renouvellement d'air soit fermé et le rendement de l'appareil soit très haut, il est recommandé de maintenir le système fermé, sauf quelques minutes par jour.

3.14 INSTALLATION ET REMPLACEMENT DES PILES

Ouvrez le couvercle des piles, faisant pression sur le crochet et tirant légèrement vers le haut. Introduisez deux piles AAA, conformément au sens de la polarité indiquant dans la boîte. Fermez le couvercle de piles à nouveau.

Si vous appuyez sur la touche **ETEINT/ALLUMÉ** "X" les symboles dans l'écran n'apparaissent pas, placez les piles à nouveau

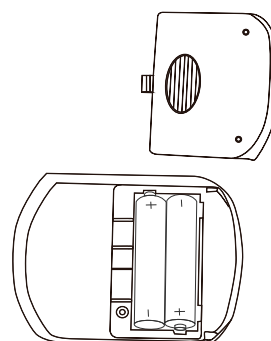

3.15 MAINTENANCE (P15, P16, P17, P18)

NETTOYER LES FILTRES:

Pour assurer le correcte fonctionnement du climatiseur, il est essentiel de nettoyer les filtres régulièrement toutes les deux semaines.

Procédure:

Débranchez le climatiseur du courant électrique.

Rétirez la grille du filtre (P15) dans le sens de la flèche

Enlevez le filtre comme indiqué dans l'illustration P17

Lavez le filtre avec de l'eau froide et ne le placez pas jusqu'à ce qu'il soit complètement sec.

AVERTISSEMENT N'utilisez pas le climatiseur sans filtres, car il peut causer de graves dommages à l'appareil.

NETTOYAGE EXTERNE:

Débranchez le climatiseur du courant électrique .

Nettoyez les surfaces externes avec un chiffon humide

N'utilisez pas de tissus abrasifs et/ou solvants pour éviter dommages aux surfaces.

N'utilisez pas de chiffons très humides ou éponges car l'eau est stagnante et est un grave danger de sécurité.

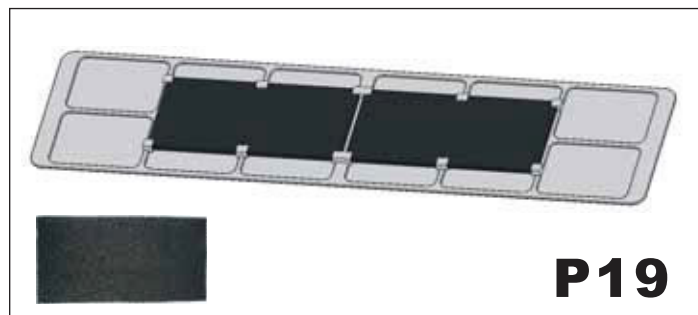
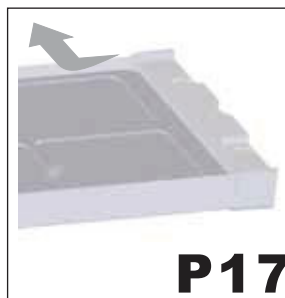

FILTRE DE CHARBON ACTIF

L'unité inclut un filtre de charbon actif mécanique pour filtrer les impuretés mais aussi pour éliminer le gaz de chlore, les mauvaises odeurs et substances toxiques qui ne peuvent pas être éliminées avec les filtres conventionnelles.

Avec le filtre ce charbon actif, l'air reste frais et sain. Il faut changer les filtres tous les trois mois s'il n'y pas possibilité de le laver ou nettoyer.

POSITION DE CHAUFFAGE ÉLECTRIQUE

* Modèle 32 seulement

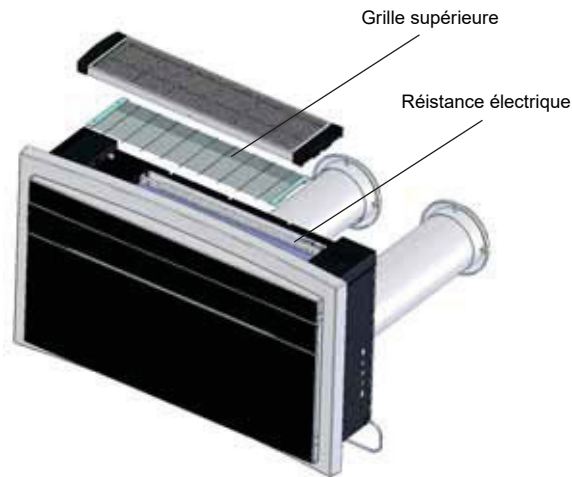

Le chauffage électrique est placé sur l'extrémité supérieure de l'appareil, protégé par un grille supérieure.

3.1 SOLUTION DE PROBLÈMES

CAUSES POSSIBLES DE PROBLÈMES

- Le climatiseur ne fonctionne pas.
- Le climatiseur ne réfrigère pas .
- Il y a des mauvaises odeurs dans l'ambiance. Le climatiseur évacue de l'eau.
- La télécommande ne fonctionne pas.
- Le climatiseur ne fonctionne pas si on appuie sur la touche.

SOLUTIONS POSSIBLES

1. Réglage incorrect du temporisateur. Veuillez réviser.
 2. Problèmes avec le réseau électrique. Veuillez téléphoner le Service d'Attention Technique.
 3. Le filtre peut être sale. Veuillez le nettoyer.
 4. La température ambiante est trop haute. Veuillez attendre jusqu'elle baisse.
 5. La température n'est pas sélectionnée correctement. Veuillez réviser.
 6. Les grilles sont obstruées. Veuillez réviser et enlever tous les obstacles.
- Humidité dans l'environnement causée par les murs, animaux, meubles ou causes semblables.
 - Installation incorrecte du climatiseur.
 - Branchement incorrect du tube d'écoulement.
 - Batteries déchargées.
 - Placement incorrect des batteries de la

télécommande.

Mode protection du climatiseur. Veuillez attendre 3 minutes et le climatiseur démarrera à nouveau.



Si le câble électrique est endommagé, il faudra le remplacer (par le fabricant, l'agent de service ou personnel technique semblable) afin d'éviter des situations de danger.

Las températures maximales de fonctionnement du climatiseur:

(Capacité de réfrigération:

T. maximale extérieure - Température bulbe sec 43°C.
Température bulbe humide 26°C.

T. maximale intérieure - Température bulbe sec 32°C.
Température bulbe humide 23°C

Capacité de chauffage:

T. minimale extérieure - Température bulbe sec 5°C.

Température bulbe humide 6°C

T. minimale intérieure - Température bulbe sec (20°C.)

L'appareil ne doit pas être utilisé par des enfants ou personnes avec capacité mentales ou sensorielles réduites ou sans expérience ou qui ne connaissent pas le fonctionnement de l'appareil, sauf s'il agit de personnes sous la supervision d'une personne responsable de leur sécurité ou qui aient reçu les instructions nécessaires pour l'usage du climatiseur.

Les enfants doivent être surveillés pour éviter qu'ils jouent avec le climatiseur.



SYDNEY / KYOTO



**OSLO 4.0/4.2
PANAMA
METROPOLIS 10/12 HP**



ELECTRONIC SYSTEM CONNECTION NO CONDENSATE DRAIN

To connect the electronic condensate disposal system already mounted on the machine, **it is not necessary to drill any other additional holes on the wall or on the installation surface of the air conditioner.**

After drilling the holes on the wall for the inlet and expulsion of air from the side of the supply fan, you will find the delivery nozzle as shown in FIG.1

Then connect the Rihsen tube supplied and check that it adheres perfectly without the possibility that it can be removed, alternatively, use special adhesives to ensure a perfect seal on the nozzle.

Connect the other end of the pipe to the expulsion grid as shown in the figure, after measuring it for the length of the hole drilled by adding + 7cm for assembly flexibility. (FIG.2 / FIG.3) Secure the grid and position the air conditioning unit in the following, leaving you some space to operate. NOTE: it can make a few drops of bigger water during the shutdown phase. Maintain at least every 6 months

N: B: it can make a few drops of larger water during shutdown. Maintain at least every 6 months.

The final result will be the following according to the type of grid adopted:



N.B. THE NO-CONDENSATE DRAIN KIT SYSTEM COULD INCREASE THE ENVIRONMENT NOISE. DURING THE AIR COND SHUTDOWN, SYSTEM WILL DISCHARGE ALL REMAINING CONDENSATE IN THE TANK. THEREFORE ENVIRONMENT NOISE FOR A FEW SECONDS COULD BE USUAL FOR A WHILE

ESPAÑOL

1.1. INTRODUCCIÓN

NOTA IMPORTANTE. No desechar el embalaje hasta terminar la instalación del acondicionador. Después de quitar el embalaje, asegúrese de que los componentes sean íntegros y se encuentren en perfectas condiciones (véase lista de componentes). En caso de duda, póngase en contacto con el vendedor.

El acondicionador ha sido diseñado para ser utilizado exclusivamente para producir aire caliente o frío (a elección) con el único objetivo de hacer que la temperatura de la habitación sea confortable.

La empresa constructora no asume ninguna responsabilidad por daños en personas, animales o cosas que deriven de la falta de observación de las normas contenidas en el presente manual.

Este aparato contiene gas refrigerante R32: A la hora de desechar el aparato, tienen que respetarse las normativas vigentes sobre la eliminación de residuos. Para obtener información más detallada sobre el reciclaje de este producto, póngase en contacto con las autoridades locales.

No encender el aparato antes de montarlo en su totalidad y de instalarlo en la ubicación correcta para su utilización.

Antes de utilizar el aparato, verifique que la toma de tierra es correcta según las normativas vigentes del país.

1.2. PRECAUCIONES IMPORTANTES DE SEGURIDAD



A la hora de usar aparatos eléctricos, en todo momento se deben de tener en cuenta una serie de precauciones básicas de seguridad:

No colocar objetos encima del producto o dejar que objetos obstruyan el flujo de aire en las rejillas de aspiración o impulsión.

Tenga especial cuidado si el producto se usa cerca de niños y/o animales.

Advertencia:

Antes de usar el producto, retirarlo del embalaje y verificar que esté en perfectas condiciones.

No dejar que los niños jueguen con el embalaje, por ejemplo con las bolsas de plástico.

No usar ningún producto que tenga un cable o un enchufe dañado, que no funcione correctamente, o se haya caído o dañado de alguna manera. En este caso, y para evitar peligros devolver el aparato al servicio de asistencia técnica para que se revise y repare. No intentar realizar reparaciones o ajustes de cualquier función eléctrica o mecánica en este

aparato, puesto que esto puede invalidar cualquier tipo de garantía. Ponerse en contacto con el servicio de asistencia técnica.

Siempre utilizar el aparato con una fuente de electricidad de voltaje y tensión correctos, de acuerdo con las indicaciones en la placa de características del producto.

No utilizar acondicionador en lugares húmedos o mojados.

No colocar acondicionador cerca de fuentes de calor como llamas abiertas, aparatos de cocinar o calentar y superficies calientes.

No dejar que el cable eléctrico cuelgue por el canto de una mesa o un mostrador. No colocar el cable en lugares donde exista riesgo de tropezar.

Nunca colocar el cable eléctrico debajo de una alfombra. No utilizar aire acondicionado en lugares donde se almacene o use petróleo, pintura u otros líquidos inflamables.

No realizar ningún tipo de limpieza, mantenimiento o acceso a partes internas hasta que el aparato haya sido desconectado de la corriente eléctrica.

No cambiar los dispositivos de seguridad o regulación sin el permiso y según las instrucciones del fabricante del acondicionador.

No quitar, doblar o tirar del cable eléctrico conectado al acondicionador, aunque éste esté desconectado de la corriente eléctrica.

Evitar el contacto directo y prolongado al flujo de aire del acondicionador o dejar la habitación cerrada sin ventilación durante largos períodos de tiempo.

Todo tipo de reparación o mantenimiento deberá ser realizado por un ingeniero de servicio o por personal técnico cualificado según las instrucciones contenidas en el presente manual. No manipular el aparato puesto que se pueden crear situaciones de peligro y el fabricante del aparato no asume ninguna responsabilidad por cualquier daño causado por ellas.

Este folleto de instrucciones forma parte íntegra del aparato y por ello deberá conservarse con cuidado. Deberá guardarse siempre con el producto en el evento de un cambio de propietario, usuario o ingeniero técnico del aparato. En caso de pérdida o deterioro del folleto, se deberá solicitar un ejemplar adicional.

1.3 RECEPCIÓN DE LAS MERCANCÍAS

El acondicionador se entrega en un embalaje protector y viene acompañado de un manual de instrucciones. Este manual forma parte íntegra del acondicionador y por ello debería leerse atentamente y conservarse. Una vez sacado el producto del embalaje, asegúrese de que el acondicionador y los componentes sean íntegros y que no hayan sufrido daños durante el transporte.

1.4 MANIPULACIÓN

A la hora de levantar el acondicionador, se deberá tener en cuenta su peso. Tomar las medidas de precaución necesarias para evitar daños al aparato o a personas. Se recomienda quitar el embalaje sólo cuando el aparato esté en el lugar de instalación. Retire cuidadosamente las tiras adhesivas del aire acondicionado.

Los componentes del embalaje se deberán desechar de manera correcta y no dejarse cerca de niños, puesto que pueden constituir un peligro.

1.5 LISTA DE COMPONENTES (P0)

1. ABRAZADERA PARA FIJACIÓN
2. MANDO A DISTANCIA
3. SOPORTE PARA EL MANDO A DISTANCIA
4. TUBO DE DESAGÜE
5. REJILLAS EXTERIORES
6. TUBO PLASTICO ENTRADA/SALIDA AIRE
7. KIT TORNILLOS
8. CORREA PARA LA FIJACIÓN DE LAS REJILLAS
9. MANUAL DE INSTRUCCIONES
10. PATRÓN DE PAPEL PARA LA EJECUCIÓN DE LOS AGUJEROS
11. ANILLO 160mm
12. ANILLO 150mm

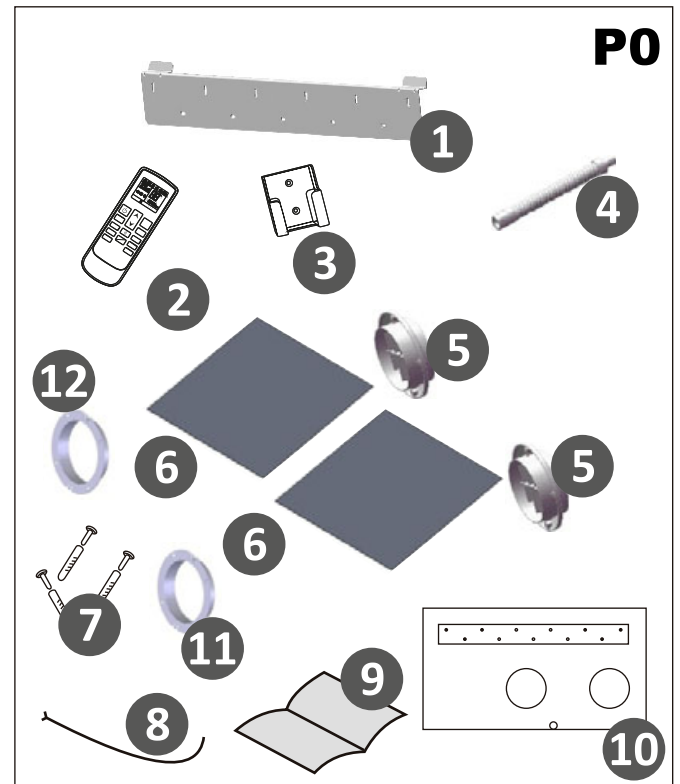

Este producto ha sido diseñado y fabricado cumpliendo la Directiva 2006/95/EC y las enmiendas 92/31/EEC y 93/68/EEC.



Los productos eléctricos para desechar no deberán colocarse con los residuos domésticos. Por favor recicle si está disponible el servicio en su localidad. Consulte con las autoridades locales o el vendedor la disponibilidad del servicio de reciclaje.



El modelo WZ-32 sólo se podrá conectar a una fuente con una impedancia ale si stemade no más de 0.193 ohm. En el caso de que sea necesari o, consulte con las autori dades responsables del sumi nistro eléctrico para pedi r i nformaci ón acerca de la i mpedanci ael si stema.

Las pilas usadas para el mando a di stanci a conti enen materi ales peli gosos para el medi o ambiente Una vez descargadas, se deberán sacar del mando a di stanci a y desebar de manera responsable.

1.6 DATOS TÉCNICOS

Modelo	OSLO 4.2
Potencia Refrigeración	4156(14185)
Potencia Calefacción	4863(16600)
Potencia Resistencia eléctrica	500(1720)
Voltaje (V)	230
Potencia absorbida en refrigeración (W)	1337
Intensidad absorbida en refrigeración (A)	5.8
Potencia absorbida en calefacción (W)	1347
Intensidad absorbida en calefacción (A)	5.9
Caudal de aire (m3/h)	480
Nivel de ruido (dB A)	51
Capacidad de deshumidificación*(L/24h)	26.4
Temperatura opcional (control remoto)	18-30°C
Fusible(T6.3A)	250V
Refrigerante	R32
Potencial global de calefacción (GWP)	675
Dimensiones (W largo,H alto, D ancho) cm	100x58x24.5
Peso neto (Kg)	45

*Los datos señalados pueden cambiar para mejorar los rendimientos

CONDICIONES ESTÁNDAR DE COMPROBACIÓN EN14511-

CONDICIONES DE PROCESO EN MODO DE REFRIGERACIÓN Y DESHUMIDIFICACIÓN

- Interior: Temperatura bulbo seco 27°C.
Temperatura bulbo húmedo 19°C.
- Exterior: Temperatura bulbo seco 35°C.
Temperatura bulbo húmedo 24°C.

CONDICIONES DE PROCESO EN MODO DE CALEFACCIÓN

- Interior: Temperatura bulbo seco 7°C.
Temperatura bulbo húmedo 6°C.
- Exterior: Temperatura bulbo seco 20°C.

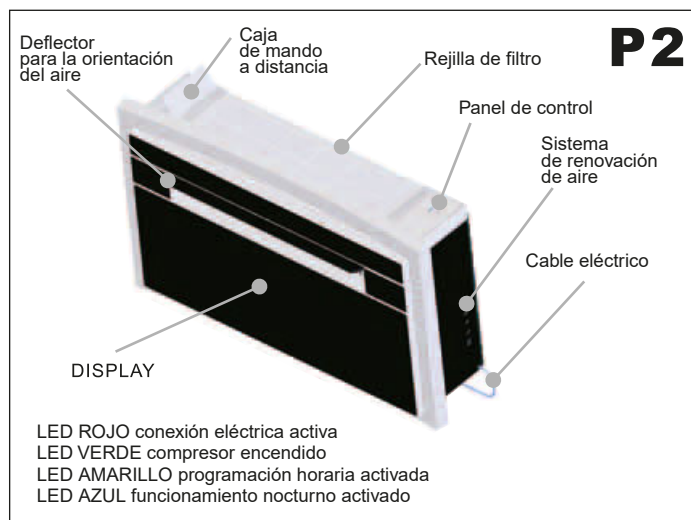
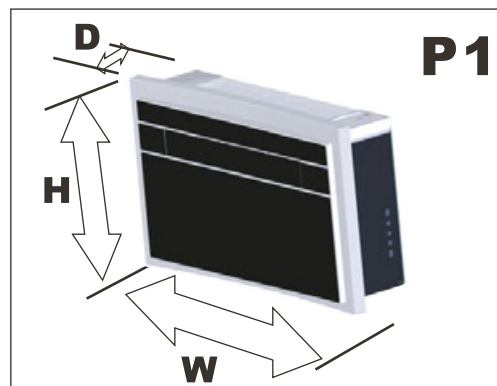
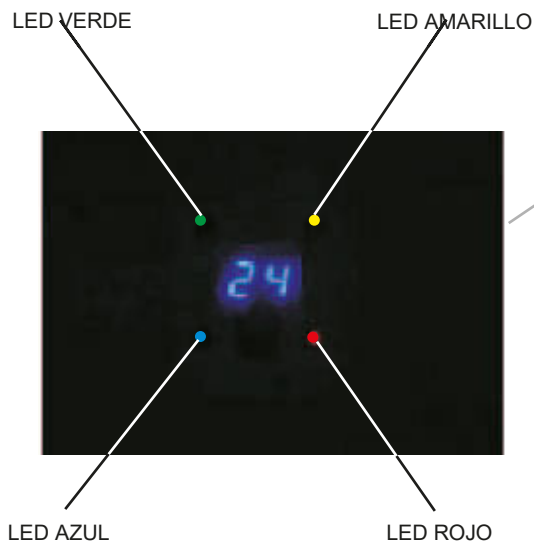

La pantalla mostrará tanto la temperatura seleccionada como la temperatura del ambiente. Una vez seleccionada la temperatura deseada, ésta aparecerá parpadeando 15 veces en la pantalla. Después se mostrará la temperatura del ambiente durante 70 segundos. Después la pantalla se apaga hasta efectuarse el próximo ajuste.

2.1 POSICIÓN DEL ACONDICIONADOR (P3)

La posición de instalación del acondicionador, para obtener el mejor rendimiento de funcionamiento y evitar daños o condiciones de peligro, tiene que cumplir los siguientes requisitos:

- El acondicionador se deberá instalar en una pared que comunique con el exterior. Verifique que no haya obstáculos a una distancia inferior a 2m.
- Debe dejarse alrededor de la unidad un espacio, como ilustrado en el patrón de papel.
- La pared sobre la que se quiere fijar el aparato debe ser robusta y apta para sostener el peso.

Una vez elegida la correcta posición para la instalación, teniendo en cuenta los criterios expuestos con anterioridad, hay que verificar que en los puntos en los que se tiene la intención de realizar las perforaciones, no haya estructuras o instalaciones: vigas, pilares, tuberías hidráulicas, cables eléctricos, etc., que obstaculicen la realización de las mismas.

Comprobar de nuevo que no haya obstáculos en el exterior, para la libre circulación del aire de condensación a través de las perforaciones que serán realizadas: plantas, follaje, celosías, persianas, rejas o rejillas demasiado tupidas, etc.

2.2 PATRÓN DE PAPEL (P4)

Fijar el patrón sobre la pared en la posición deseada, teniendo en cuenta las siguientes indicaciones:

- No realice ninguna perforación hasta que sepa con certeza que no hay obstáculos en los puntos en los que tiene la intención de realizar las perforaciones que pueden estar dentro de la pared y por ello no visibles, como cables eléctricos, tuberías hidráulicas y de gas, dinteles o vigas.
- Asegúrese de usar un nivel de burbuja, puesto que el acondicionador debe estar colocado perfectamente horizontal.
- Seguir atentamente todas las instrucciones.

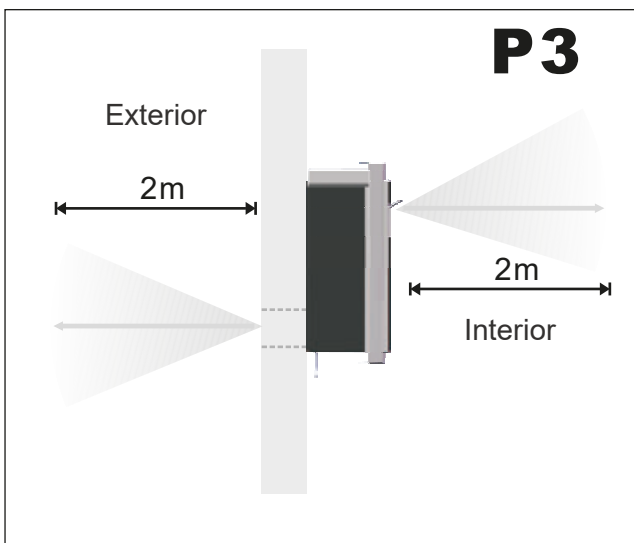
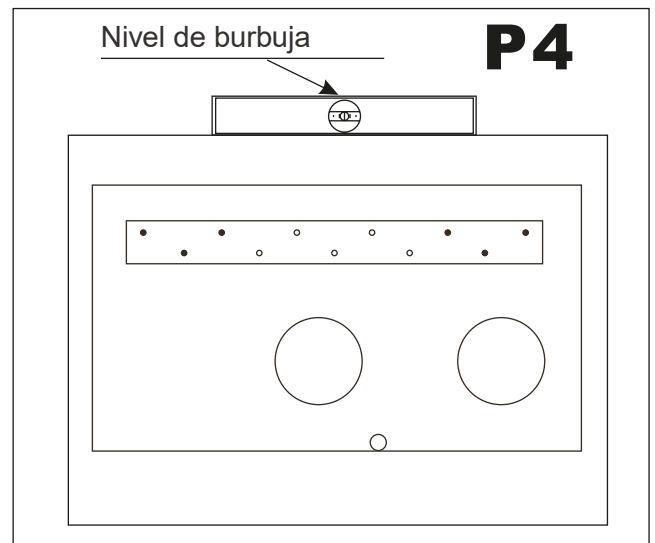

2.3 PERFORACIÓN DE LA PARED (P5)

NOTA IMPORTANTE. Si se realizan perforaciones en paredes que se encuentran por encima de la planta baja, asegúrese de que el área exterior esté vigilada durante todo el proceso de perforación.

PERFORACIONES PARA LA ENTRADA Y LA SALIDA (P13)

- Esta operación tiene que ser realizada utilizando las herramientas apropiadas (taladros de punta de diamante o de broca sacamuestras que tengan un elevado momento de torsión y una velocidad de rotación regulable)

- Fijar el patrón sobre la pared, respetando las distancias mínimas al techo y suelo y ajustarlo de manera horizontal, usando un nivel de burbuja.

- Con la ayuda de un pequeño taladro o punzón, trazar con extremo cuidado el centro de las distintas perforaciones a realizar, antes de iniciar la ejecución de las mismas

Realizar por medio de una corona perforadora de diámetro igual a 162mm las dos perforaciones para la entrada y la salida de aire.



Estas perforaciones tienen que ser realizadas con una ligera inclinación hacia abajo de 3 a 5 grados para impedir eventuales flujos de retorno de agua por los conductos de aire.



Interior

Exterior

AGUJERO DE DESAGÜE

Este acondicionador tiene un doble sistema de desagüe para automáticamente eliminar la humedad del agua condensada.

Antes de instalar el acondicionador, elija el sistema apropiado para su instalación. Lea atentamente las siguientes instrucciones.

Sistema A: Realice una perforación en la pared de un diámetro de 30mm en la posición indicada en el patrón de papel. El desagüe se produce por gravedad. **Por este motivo es necesario que la línea de desagüe tenga una inclinación hacia abajo mínima en cada punto de al menos 3 grados.** Después de quitar la tapa de goma negra (véase P13), conectar el tubo de desagüe (de goma) al acondicionador (parte trasera). Con este sistema se puede desaguar el acondicionador sin causar molestia a los vecinos.

Si usa el sistema A, abstenerse de quitar el tapón del sistema.

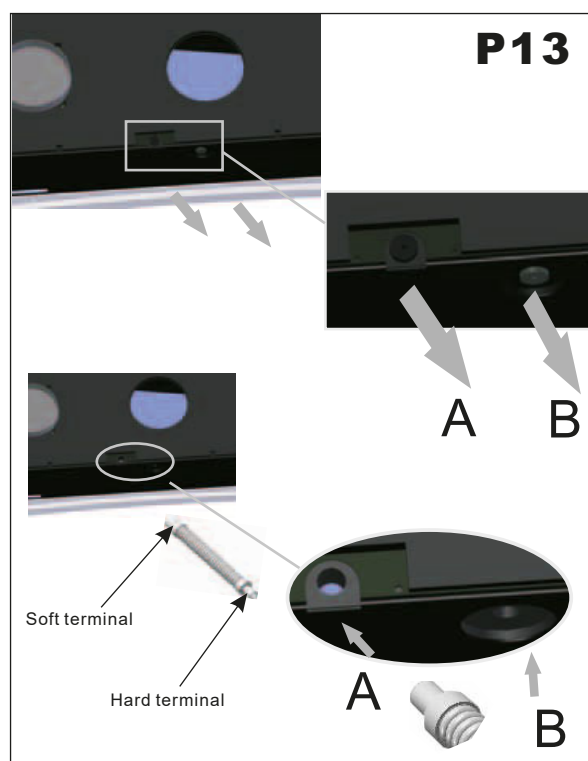

El sistema A se usa más frecuentemente, puesto que el tubo de desagüe sale al exterior, siendo una solución apta tanto para lugares de temperaturas exteriores altas y medias.

Sistema B: En caso de no ser posible la instalación del tubo de desagüe indicada en el sistema A, sírvase del sistema B para desaguar el acondicionador.

Si usa el sistema B, abstenerse de quitar el tapón del sistema A.

Normalmente, el agujero B se usa para instalaciones en lugares donde las temperaturas exteriores son muy bajas. Así se evita que se congele el tubo de desagüe. Además este sistema resulta más cómodo de instalar y evita que se vea un tubo en la pared exterior.

2.4 FIJACIÓN DE LA ABRAZADERA (P6)

Realizar las perforaciones para los tacos de fijación de la abrazadera a la pared, usando preferiblemente las 6 perforaciones indicadas en negro en el patrón de papel. En el caso de que la pared fuera de menor consistencia, se aconseja utilizar un número más elevado de tacos de fijación en los puntos indicados en gris en el patrón de papel

-Los tacos de fijación requieren perforaciones de un diámetro de 8mm. De todas formas, puede aumentarse dicho diámetro si el instalador lo considera oportuno, en función de las características de la pared. El fabricante no puede ser considerado responsable, en el caso de que el anclaje a la pared o la resistencia del muro hayan sido subestimados por el instalador.

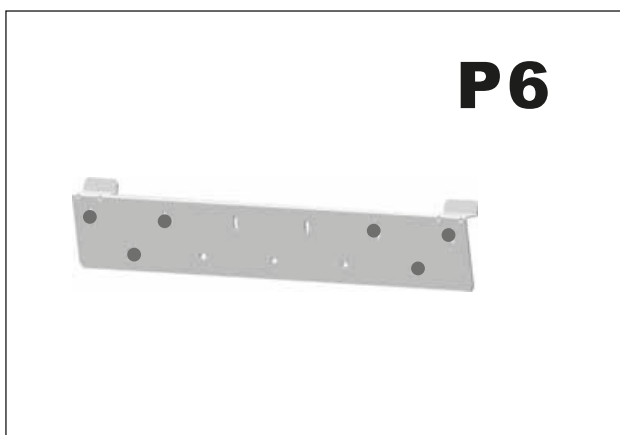

2.5 MONTAJE DE LOS CONDUCTOS DE AIRE (P20)

- Una vez realizadas las perforaciones, en el interior de las mismas deben ser introducidos los tubos de plástico suministrados con el acondicionador.
- Measure la profundidad de la pared y corte la lámina de de plástico suministrada.
- Extender la hoja y insertarla en el agujero, prestando atención a la línea de la junta, que debe estar siempre en la posición superior. Recuerde que la hoja debe tener la misma inclinación que los orificios (min 3°).
- Inserte los anillos en los orificios.

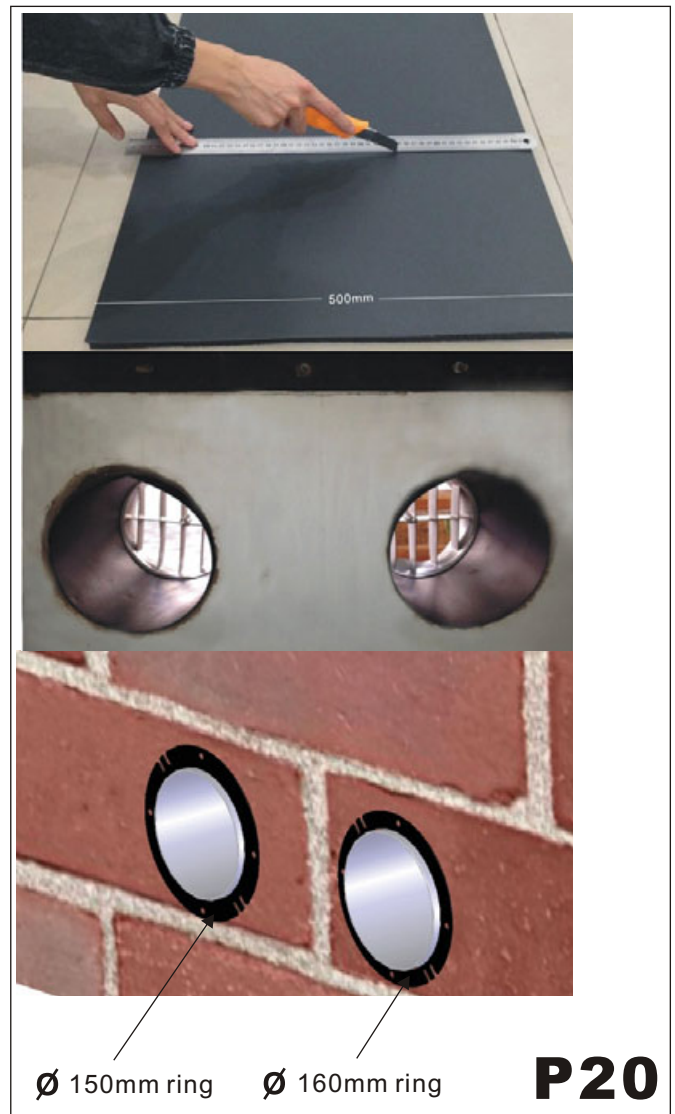

2.4 COLOCACIÓN DE LAS REJILLAS EXTERIORES (P7, P8, P9, P10)

Para la colocación de las dos rejillas exteriores, actuar del siguiente modo: antes de su instalación, familiarícese con la manera de conectarla con el tubo. Inserte las correas por el centro de las rejillas. Una de las rejillas encaja con el extremo exterior, la otra con el extremo interior del tubo. El diámetro del tubo de descarga de aire es mayor, por lo cual la rejilla encaja con el exterior del tubo. Inserte la correa en el agujero en medio. Plegue la rejilla exterior, sujetando con la mano libre la correa. Meta el brazo en el interior del tubo hasta hacer sobresalir la rejilla completamente al exterior. Deje que la rejilla se abra automáticamente y tire la correa hacia usted. Una de las rejillas encaja con el exterior, la otra con el interior del tubo. Con un poco de paciencia, se pueden encajar las dos rejillas con los extremos del tubo. Sujete la correa, inserte sus dedos en las aletas y tire la rejilla hacia usted hasta que ésta esté bien encajada en el tubo, manteniendo las aletas en posición vertical. Tense la correa y fíjela a los pernos existentes en la abrazadera interna.

En caso de que las rejillas exteriores sean accesibles a las personas, se podrían colocar desde el exterior, para lo que es indispensable la colocación por cada rejilla con tacos de 6mm de diámetro con los correspondientes tornillos de fijación.

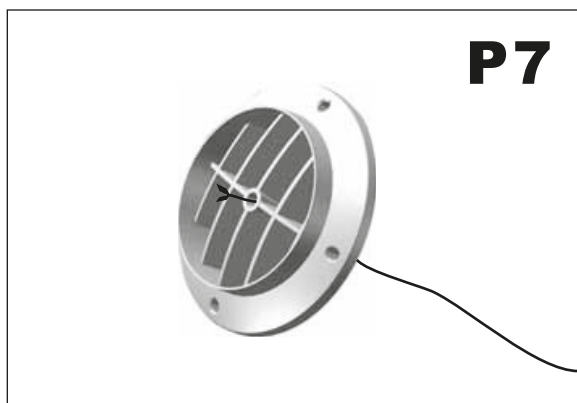
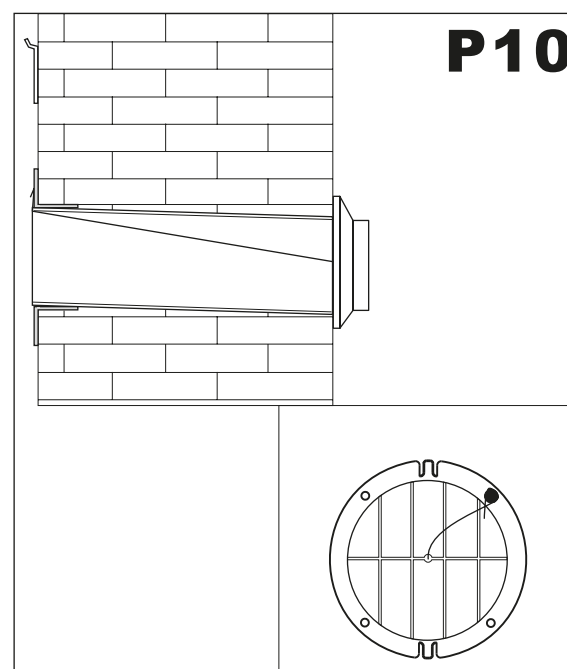
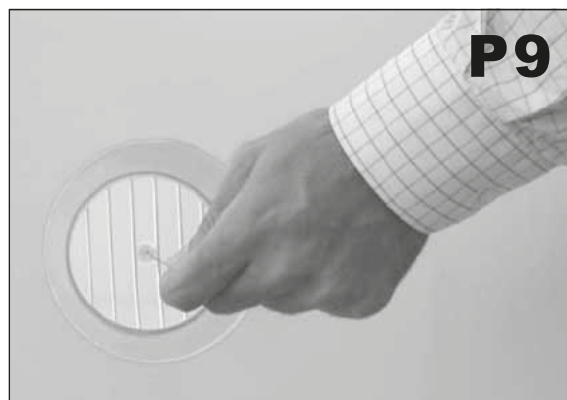

2.4 COLOCACIÓN DEL ACONDICIONADOR SOBRE LA ABRAZADERA (P11, P12)

Después de haber comprobado nuevamente que la abrazadera está bien anclada sobre la pared, y una vez realizadas, en caso de ser necesarias, las preparaciones para la conexión eléctrica y el desagüe, se puede proceder a colocar el acondicionador.

Evarlo sujetándolo por los costados de la base inferior. Inclinarlo ligeramente hacia uno mismo para facilitar la colocación en la abrazadera. Ahora empujar el acondicionador firmemente hacia la pared. Asegúrese de que el panel trasero aislante esté sujeto firmemente en la pared y que no tenga fisuras, y que los dos semicírculos de plástico ubicados en la parte trasera se ubiquen dentro de los dos tubos de plástico dentro de la pared.



El aparato no se debe instalar en la lavandería.

El aparato debe estar colocado de manera que el enchufe sea accesible.

La instalación eléctrica debe llevarse a cabo de acuerdo a las normas legislativas del país.

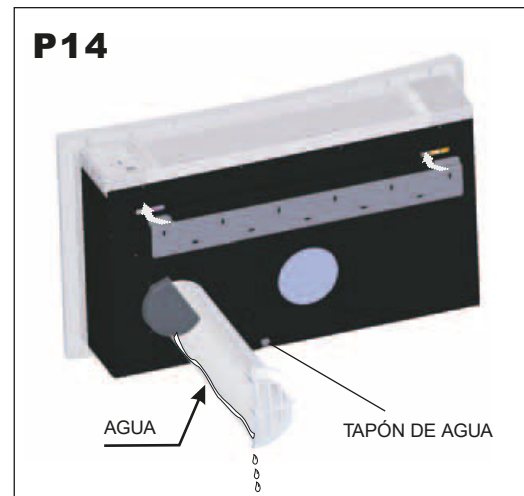
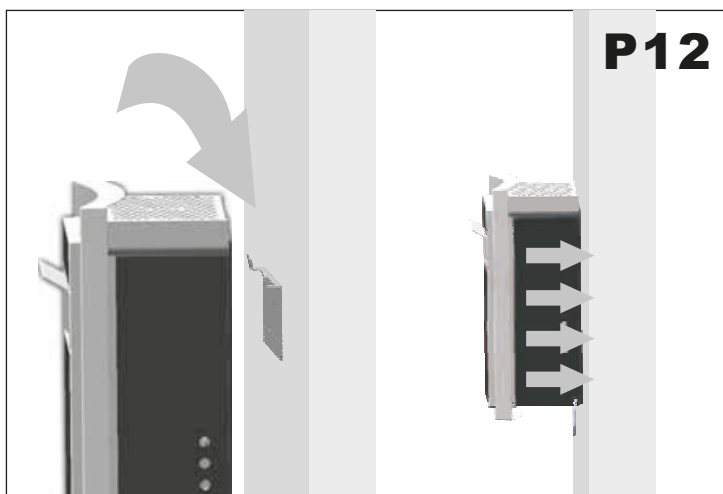
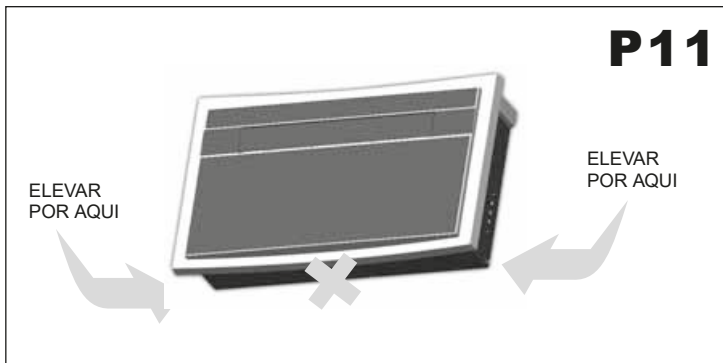

3.1 DESCRIPCIÓN DE LOS SÍMBOLOS LCD

SÍMBOLO	FUNCIÓN	SÍMBOLO	FUNCIÓN
	AUTO		DIRECCIÓN FLUJO AIRE
	FRIO		VELOCIDAD VENTILACIÓN
	DESHUMIDIFICACIÓN		MODO NOCHE
	VENTILACIÓN		VENTILADOR AUTOMÁTICO
	CALOR		TEMPERATURA
	LUCES (NO USAR)		RELOJ
	CALEFACCIÓN ELÉCTRICA* *sólo modelo 32		TEMPORIZADOR
	BLOQUEO		

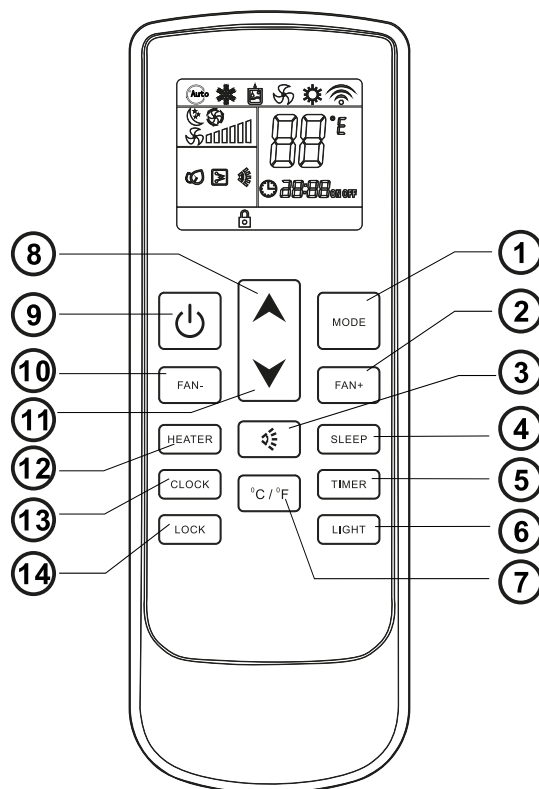

3.2 FUNCIONES DEL MANDO A DISTANCIA

- ① tecla **MODO**: Configura el modo de operación del equipo
- ② tecla **VELOCIDAD VENTILACION**: Configura la velocidad del ventilador
- ③ **BOTÓN OSCILACION DE ALETAS**: Ajusta la dirección del flujo de aire
- ④ **BOTÓN REPOSO**: Ajusta automáticamente la temperatura de acuerdo a la regla circadiana.
- ⑤ tecla **TEMPORIZADORTIMER**: Programa el encendido a la hora deseada
Programa el apagado a la hora deseada
- ⑥ tecla **LUCES**: no usar
- ⑦ tecla **°C/°F**: para cambiar entre "Celsius" y "Fahrenheit".
- ⑧ tecla **FLECHA ARRIBA**: Sube la temperatura y la hora
- ⑨ tecla **ENCENDIDO/APAGADO**: Enciende y apaga el aparato
- ⑩ tecla **VELOCIDAD VENTILACION**: Configura la velocidad del ventilador
- ⑪ tecla **FLECHA ABAJO**: Reduce la temperatura y la hora
- ⑫ tecla **CALEFACCIÓN ELÉCTRICA**: Activa la calefacción eléctrica para tener suficiente capacidad de calefacción en inviernos fríos. * Sólo modelo 32
- ⑬ tecla **RELOJ**: Ajusta la hora
- ⑭ tecla **BLOQUEO**: Bloquear el control remoto

3.3 MODO CALEFACCIÓN

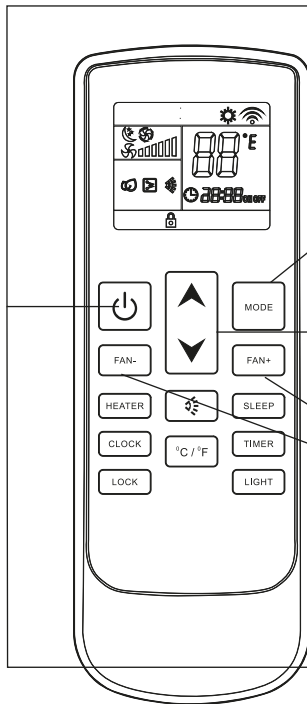

Orden de las operaciones

1

Pulsar tecla ENCENDIDO/APAGADO ① para encender el acondicionador. Éste funcionará en modo memoria.

2

Pulsar tecla MODO M para seleccionar el modo calefacción ❄️. El acondicionador funcionará en modo calefacción.

3

Pulsar tecla FLECHA ARRIBA ▲ o FLECHA ABAJO ▼ para ajustar la temperatura.

4

Pulsar tecla VELOCIDAD VENTILACIÓN para ajustar la velocidad de ventilación: 🌀 para velocidad baja, 🌀🌀 para velocidad media, 🌀🌀🌀 para velocidad alta y 🌀 (parpadeando) para velocidad auto. La velocidad auto se basa en la diferencia entre la temperatura del ambiente y la temperatura seleccionada.

5

Pulsar tecla ENCENDIDO/APAGADO ① para apagar el acondicionador. La próxima vez que se pulse esta tecla, el acondicionador funcionará automáticamente en este modo (modo memoria).

3.4 MODO REFRIGERACIÓN

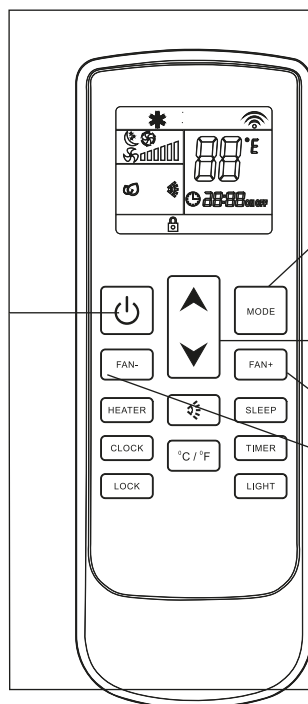

Orden de las operaciones

1

Pulsar tecla ENCENDIDO/APAGADO ① para encender el acondicionador. Éste funcionará en modo memoria.

2

Pulsar tecla MODO M para seleccionar el modo Refrigeración ❄️. El acondicionador funcionará en modo Refrigeración

3

Pulsar tecla FLECHA ARRIBA ▲ o FLECHA ABAJO ▼ para ajustar la temperatura.

4

Pulsar tecla VELOCIDAD VENTILACIÓN para ajustar la velocidad de ventilación: 🌀 para velocidad baja, 🌀🌀 para velocidad media, 🌀🌀🌀 para velocidad alta y 🌀 (parpadeando) para velocidad auto. La velocidad auto se basa en la diferencia entre la temperatura del ambiente y la temperatura seleccionada.

5

Pulsar tecla ENCENDIDO/APAGADO ① para apagar el acondicionador. La próxima vez que se pulse esta tecla, el acondicionador funcionará automáticamente en este modo (modo memoria).

3.5 MODO DESHUMIDIFICACIÓN

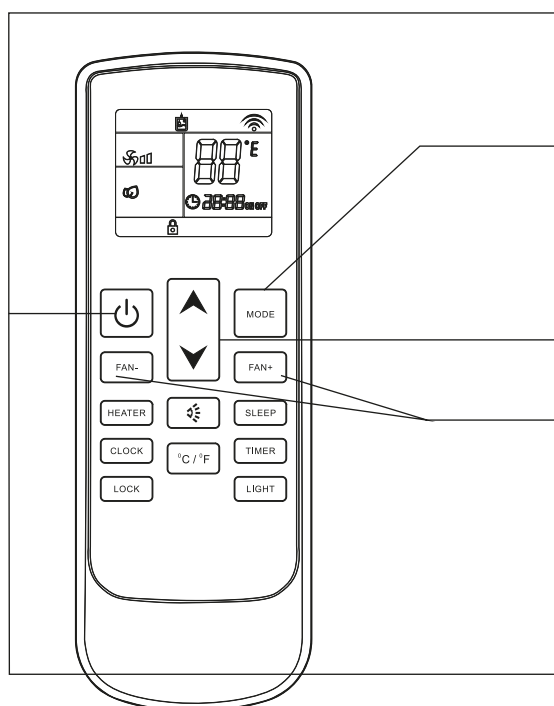

Orden de las operaciones

- 1** Pulsar tecla **ENCENDIDO/APAGADO** para encender el acondicionador. Este funcionará en modo memoria.
- 2** Pulsar tecla **MODO** para seleccionar el modo deshumidificación . El acondicionador funcionará en modo deshumidificación.
- 3** Pulsar tecla **FLECHA ARRIBA** o **FLECHA ABAJO** para ajustar la temperatura.
- 4** La tecla **VELOCIDAD VENTILACIÓN** queda desactivada en este modo, la velocidad de ventilación interior siempre es baja en el modo deshumidificación .
- 5** Pulsar tecla **ENCENDIDO/APAGADO** para apagar el acondicionador. La próxima vez que se pulse esta tecla, el acondicionador funcionará automáticamente en este modo (modo memoria).

3.6 MODO VENTILACIÓN

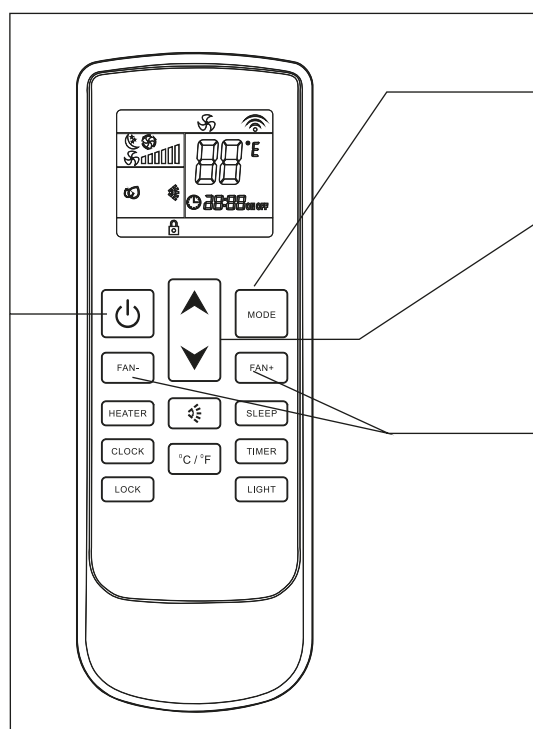

Orden de las operaciones



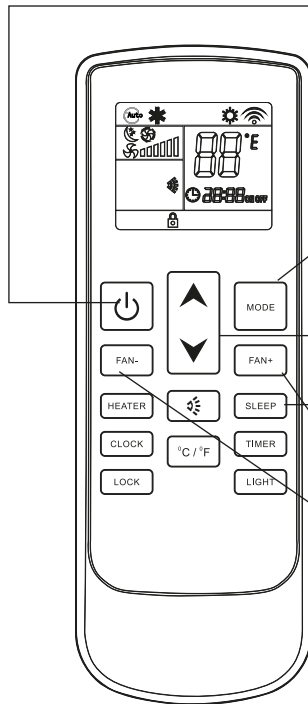

- 1** Pulsar tecla **ENCENDIDO/APAGADO** para encender el acondicionador. Este funcionará en modo memoria.
- 2** Pulsar tecla **MODO** para seleccionar el modo Ventilación . El acondicionador funcionará en modo Ventilación.
- 3** Pulsar tecla **FLECHA ARRIBA** o **FLECHA ABAJO** para ajustar la temperatura.
- 4** Pulsar tecla **VELOCIDAD VENTILACIÓN** para ajustar la velocidad de ventilación: para velocidad baja, para velocidad media, para velocidad alta y (parpadeando) para velocidad auto. La velocidad auto se basa en la diferencia entre la temperatura del ambiente y la temperatura seleccionada.
 - Temperatura del ambiente-temperatura seleccionada > 5°C, velocidad alta.
 - Temperatura del ambiente-temperatura seleccionada > 3°C, velocidad media.
 - Temperatura del ambiente-temperatura seleccionada > 1°C, velocidad baja.
- 5** Pulsar tecla **ENCENDIDO/APAGADO** para apagar el acondicionador. La próxima vez que se pulse esta tecla, el acondicionador funcionará automáticamente en este modo (modo memoria).



3.7 MODO NOCTURNO



Orden de las operaciones

1 Pulsar tecla **ENCENDIDO/APAGADO**  para encender el acondicionador. Este funcionará en modo memoria.

2 Pulsar tecla **MODO**  para seleccionar el modo refrigeración  / calefacción  (bomba de calor) / auto . El acondicionador funcionará en el modo seleccionado.

3 Pulsar tecla **FLECHA ARRIBA**  o **FLECHA ABAJO**  para ajustar la temperatura.

4 Pulsar tecla **MODO NOCTURNO** . Una vez activado el modo, el símbolo aparecerá en la pantalla LCD. Pulsando la tecla otra vez, se desactiva el modo nocturno.



5 En el modo nocturno, la velocidad de ventilación es permanentemente baja.

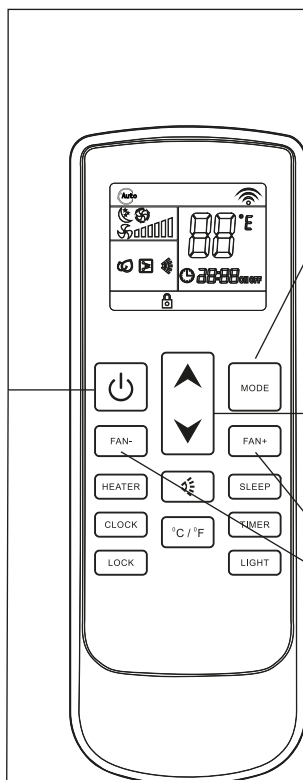

3.8 MODO AUTO







Orden de las operaciones

1 Pulsar tecla **ENCENDIDO/APAGADO**  para encender el acondicionador. Este funcionará en modo memoria.

2 Pulsar tecla **MODO**  para seleccionar el modo Ventilación . El acondicionador funcionará en modo auto (referencia a "operación de emergencia").

3 El acondicionador selecciona el modo (refrigeración, calefacción, ventilación) automáticamente, según la diferencia entre la temperatura del ambiente y la temperatura seleccionada. Las teclas **FLECHA ARRIBA**  y **FLECHA ABAJO**  quedan desactivadas.

- Temperatura del ambiente = 20°C, modo calefacción.
- Temperatura del ambiente 20°C < >25°C, modo ventilación.
- Temperatura del ambiente = 25°C, modo refrigeración.

4 Pulsar tecla **VELOCIDAD VENTILACIÓN**  para ajustar la velocidad de ventilación:  para velocidad baja,  para velocidad media,  para velocidad alta y  (parpadeando) para velocidad auto. La velocidad auto se basa en la diferencia entre la temperatura del ambiente y la temperatura seleccionada.

5 Pulsar tecla **ENCENDIDO/APAGADO**  para apagar el acondicionador. La próxima vez que se pulse esta tecla, el acondicionador funcionará automáticamente en este modo (modo memoria).

3.9 MODO NOCTURNO

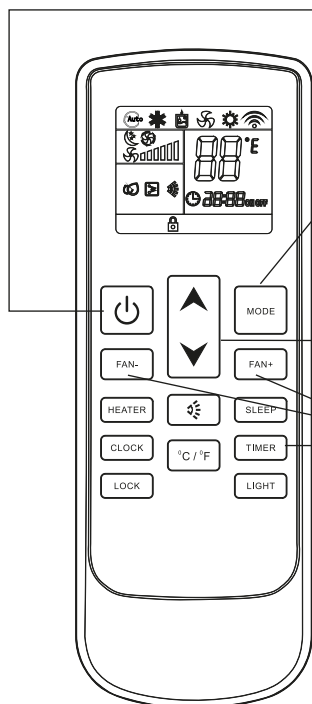

Orden de las operaciones

- 1** Pulsar tecla **ENCENDIDO/APAGADO** ① para encender el acondicionador. Éste funcionará en modo memoria.
- 2** Pulsar tecla **MODO** para seleccionar el modo deseado.
- 3** Pulsar tecla **FLECHA ARRIBA** \wedge o **FLECHA ABAJO** \vee para ajustar la temperatura.
- 4** Pulsar tecla **VELOCIDAD VENTILACIÓN** para ajustar la velocidad de ventilación: ☼ para velocidad baja, ☼☼☼ para velocidad media, ☼☼☼☼☼ para velocidad alta y ☼ (parpadeando) para velocidad auto. La velocidad auto se basa en la diferencia entre la temperatura del ambiente y la temperatura seleccionada.
- 5** Pulsar tecla **TEMPORIZADOR APAGADO** para seleccionar la hora de apagado del acondicionador. Para ajustar las horas, pulsar tecla **FLECHA ARRIBA** \wedge (1 vez - 1 hora más). Para ajustar los minutos, pulsar la tecla **FLECHA ABAJO** \vee (1 vez - 1 minuto más). Una vez alcanzada la hora, el acondicionador se apagará automáticamente. Al pulsar la tecla de nuevo, se desactivará la función **TEMPORIZADOR APAGADO**.

3.10 MODO AUTO

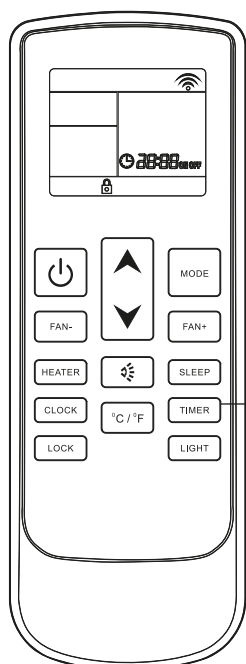

Orden de las operaciones







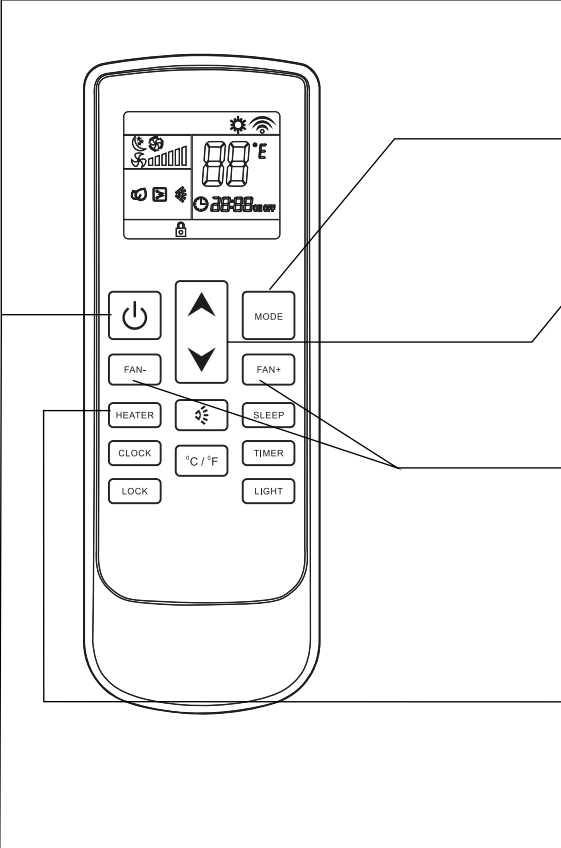

- 1** El acondicionador está apagado.
- 2** Pulsar tecla **TEMPORIZADOR ENCENDIDO** para seleccionar la hora de encendido del acondicionador. Para ajustar las horas, pulsar tecla **FLECHA ARRIBA** \wedge (1 vez - 1 hora más). Para ajustar los minutos, pulsar la tecla **FLECHA ABAJO** \vee (1 vez - 1 minuto más). Seleccione **MODO, TEMPERATURA, VELOCIDAD DE VENTILACIÓN, etc.** deseados. Una vez alcanzada la hora, el acondicionador se encenderá automáticamente. Al pulsar la tecla de nuevo, se desactivará la función **TEMPORIZADOR ENCENDIDO**.

3.11 MODO CALEFACCIÓN ELÉCTRICA

* Sólo modelo 32

Orden de las operaciones



- 1** Pulsar tecla ENCENDIDO/APAGADO  para encender el acondicionador. Éste funcionará en modo memoria.
- 2** Pulsar tecla MODO  para seleccionar el modo calefacción . El acondicionador funcionará en modo calefacción.
- 3** Pulsar tecla FLECHA ARRIBA  o FLECHA ABAJO  para ajustar la temperatura.
- 4** Pulsar tecla VELOCIDAD VENTILACIÓN para ajustar la velocidad de ventilación:  para velocidad baja,  para velocidad media,  para velocidad alta y  (parpadeando) para velocidad auto. La velocidad auto se basa en la diferencia entre la temperatura del ambiente y la temperatura seleccionada.
- 5** Pulsar la tecla CALEFACCIÓN ELÉCTRICA y el símbolo aparecerá en la pantalla LCD, iniciando la calefacción adicional. Al pulsar la tecla de nuevo, se desactivará la función CALEFACCIÓN ELÉCTRICA.
- 6** Pulsar tecla ENCENDIDO/APAGADO  para apagar el acondicionador. La próxima vez que se pulse esta tecla, el acondicionador funcionará automáticamente en este modo (modo memoria).

3.12 FUNCIONES DEL PANEL DE CONTROL

* Sólo modelo 32

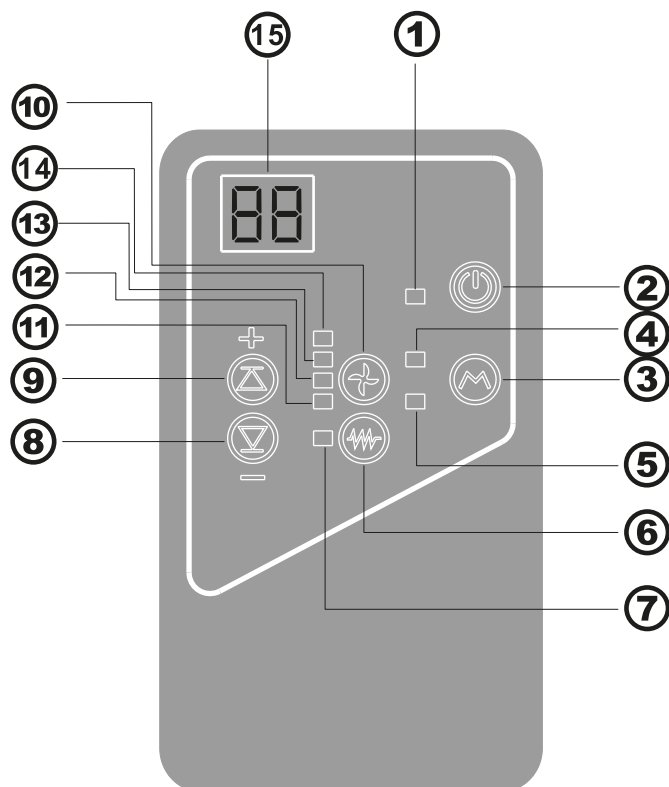

- ① LED ENCENDIDO: Muestra el estado de operación del compresor
- ② TECLA ENCENDIDO/APAGADO: Enciende y apaga el acondicionador
- ③ TECLA MODO: Selecciona los modos de funcionamiento del acondicionador
- ④ LED REFRIGERACIÓN: Indica el modo refrigeración
- ⑤ LED CALEFACCIÓN: Indica el modo calefacción
- ⑥ TECLA CALEFACCIÓN ELÉCTRICA: Activa y desactiva la función calefacción eléctrica
- ⑦ LED CALEFACCIÓN ELÉCTRICA: Indica la función calefacción eléctrica
- ⑧ TECLA FLECHA ABAJO: Reduce la temperatura y la hora
- ⑨ TECLA FLECHA ARRIBA: Sube la temperatura y la hora
- ⑩ TECLA VELOCIDAD VENTILACIÓN: Selecciona la velocidad de la ventilación
- ⑪ LED VELOCIDAD ALTA: indica la operación de la función velocidad alta
- ⑫ LED VELOCIDAD MEDIA: indica la operación de la función velocidad media
- ⑬ LED VELOCIDAD BAJA: indica la operación de la función velocidad baja
- ⑭ LED VENTILACIÓN AUTO: indica la operación de la función velocidad auto. Al seleccionar la velocidad auto, la velocidad se adaptará según la relación entre la temperatura del ambiente y la temperatura seleccionada:
 Temperatura del ambiente temperatura seleccionada > 5°C, velocidad alta.
 Temperatura del ambiente temperatura seleccionada > 3°C, velocidad media.
 Temperatura del ambiente temperatura seleccionada > 1°C, velocidad baja.
- ⑮ Pantalla de temperatura
 La pantalla mostrará tanto la temperatura seleccionada como la temperatura del ambiente. Una vez seleccionada la temperatura deseada, ésta aparecerá parpadeando 15 veces en la pantalla. Después se mostrará la temperatura del ambiente durante 70 segundos.
 Después la pantalla se apagará hasta efectuarse el próximo ajuste.

3.13 SISTEMA DE RENOVACIÓN DE AIRE

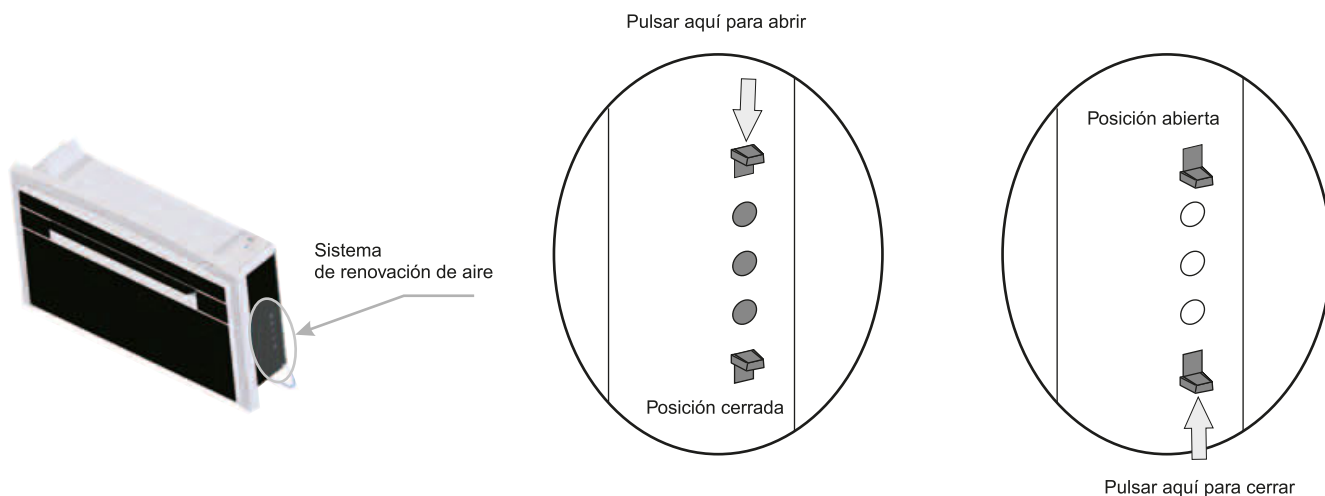

Cuando el sistema de renovación de aire está abierto, el acondicionador cambiará el aire del ambiente automáticamente. De esta manera, se renovará el ambiente con aire fresco. El sistema de renovación de aire se podrá abrir y cerrar en cualquier momento.

En el caso de que el sistema de renovación de aire esté cerrado y el rendimiento del aparato sea muy alto, se recomienda mantener el sistema de renovación de aire cerrado, con excepción de algunos minutos al día.

3.14 COLOCACIÓN Y SUSTITUCIÓN DE LAS PILAS

Abrir tapa de la caja de pilas, sujetando el gancho y tirándolo ligeramente hacia arriba.

Introducir dos pilas tipo AAA, según el sentido de polaridad indicado en la caja.

Volver a cerrar la tapa de la caja de pilas.

Prueba: Si al pulsar la tecla **ENCENDIDO/APAGADO "X"** no aparecen los símbolos en la pantalla, vuelva a colocar las pilas.

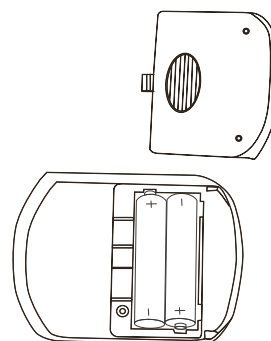

3.15 MANTENIMIENTO (P15, P16, P17, P18)

LIMPIAR LOS FILTROS:

Para asegurar el correcto funcionamiento del acondicionador, es indispensable limpiar los filtros de manera periódica. Se deberán limpiar cada dos semanas.

Procedimiento:

Desconectar el acondicionador de la corriente eléctrica.

Retirar la rejilla de filtro (P15) en la dirección de la flecha

Sacar el filtro como indicado en la ilustración P17

Lavar el filtro (no usar agua caliente) y sólo cuando esté completamente seco volver a colocarlo

ADVERTENCIA: No usar el acondicionador sin filtros, puesto que esto puede causar daños graves en el aparato.

LIMPIEZA EXTERNA:

Desconectar el acondicionador de la corriente eléctrica.

Limpiar las superficies externas con un paño húmedo.

No usar telas abrasivas y/o solventes para evitar daños en las superficies.

No usar paños demasiado mojados o esponjas, puesto que el agua estancada puede dañar el aparato y constituir un serio peligro de seguridad.

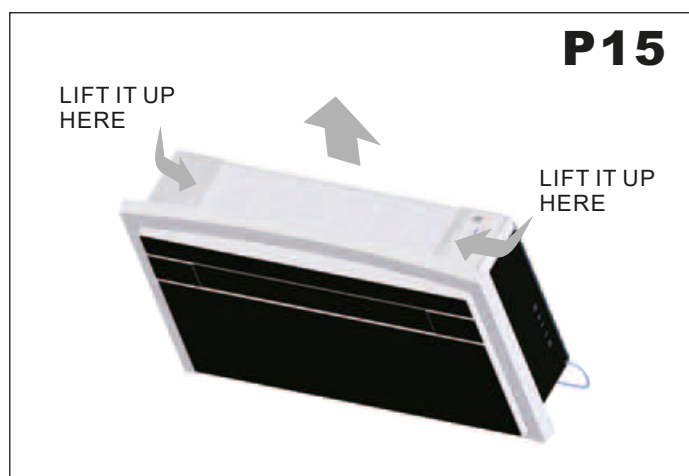
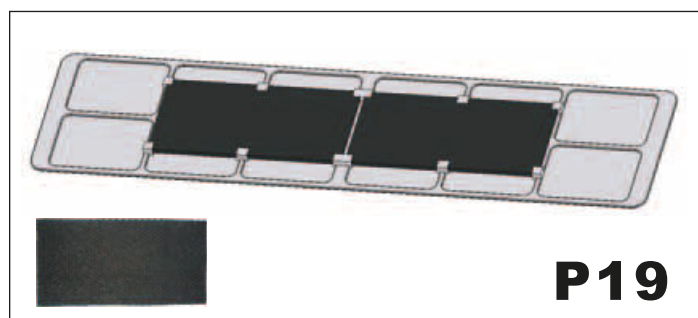
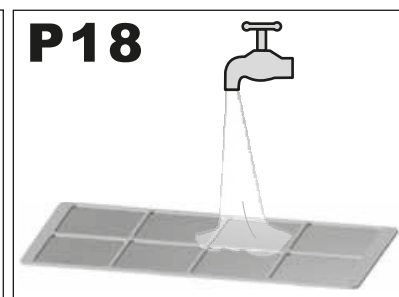
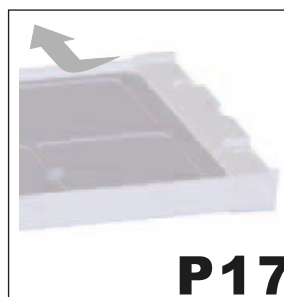
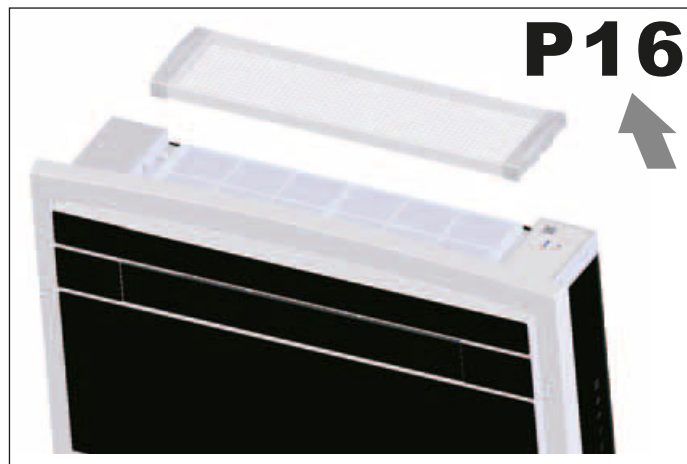

FILTRO DE CARBÓN ACTIVADO

La unidad incluye un filtro de carbón activado que no sólo permite filtrar impurezas como un filtro mecánico común, sino que también puede eliminar gas de cloro, malos olores y sustancias tóxicas que difícilmente se pueden filtrar utilizando filtros convencionales.

Con el filtro de carbón activado, el aire del ambiente es fresco y saludable.

El filtro se deberá cambiar cada tres meses por imposibilidad de lavar o limpiarlo.

POSICIÓN DE LA CALEFACCIÓN ELÉCTRICA

* Sólo modelo 32

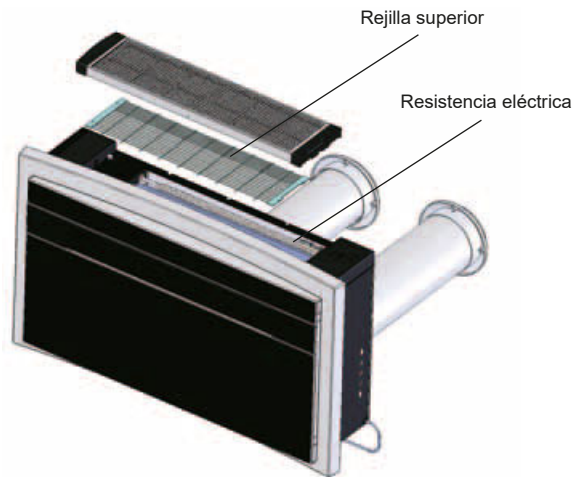

La calefacción eléctrica se ubica en el extremo superior del aparato y está protegida por una rejilla superior.

3.1 SOLUCIÓN DE PROBLEMAS

POSIBLES CAUSAS DE PROBLEMAS

- El acondicionador no funciona.
- El acondicionador no refrigera el ambiente.
- Se percibe un olor extraño en el ambiente. Gotea agua del acondicionador.
- El mando a distancia no funciona.
- El acondicionador no funciona 3 minutos después de haberlo encendido.

POSIBLES SOLUCIONES

1. Ajuste equivocado del temporizador revisar.
 2. Problemas con el suministro eléctrico llamar a la Asistencia Técnica.
 3. El filtro puede estar sucio limpiarlo.
 4. La temperatura del ambiente está demasiado alta esperar hasta que baje la temperatura.
 5. La temperatura no está correctamente seleccionada revisar.
 6. Las rejillas están obstruidas / revisar y quitar cualquier obstáculo.
- Humedad en el ambiente, causada por las paredes, animales, mobiliario o causas parecidas.
 - Instalación incorrecta del acondicionador.
 - Conexión incorrecta con el tubo de desagüe
 - Pilas descargadas.
 - Colocación incorrecta de las pilas dentro del mando a distancia.

Modo de protección del acondicionador. Esperar 3 minutos y el acondicionador volverá a ponerse en marcha.



En el caso de un daño del cable eléctrico se deberá reemplazar por el fabricante, su agente del servicio o una persona de calificación técnica similar para evitar situaciones de peligro.

Las temperaturas máximas de funcionamiento del acondicionador

(Capacidad de refrigeración:

Máximo exterior - Temperatura bulbo seco 43°C.
 Temperatura bulbo húmedo 26°C.

Máximo interior - Temperatura bulbo seco 32°C.
 Temperatura bulbo húmedo 23°C

Capacidad de calefacción:

Mínimo exterior - Temperatura bulbo seco -5°C.

Temperatura bulbo húmedo 6°C

Mínimo interior - Temperatura bulbo seco 20°C.)

Este aparato no debe ser utilizado por niños o personas con capacidades mentales o sensoriales reducidas, que no tengan experiencia o no conozcan su funcionamiento, salvo que actúen bajo la supervisión de una persona responsable de su seguridad o que hayan recibido las instrucciones necesarias para el uso del acondicionador.

Los niños deben ser vigilados para evitar que jueguen con el acondicionador.



SYDNEY / KYOTO



**OSLO 4.0/4.2
PANAMA
METROPOLIS 10/12 HP**



ELECTRONIC SYSTEM CONNECTION NO CONDENSATE DRAIN

To connect the electronic condensate disposal system already mounted on the machine, **it is not necessary to drill any other additional holes on the wall or on the installation surface of the air conditioner.**

After drilling the holes on the wall for the inlet and expulsion of air from the side of the supply fan, you will find the delivery nozzle as shown in FIG.1

Then connect the Rihsen tube supplied and check that it adheres perfectly without the possibility that it can be removed, alternatively, use special adhesives to ensure a perfect seal on the nozzle.

Connect the other end of the pipe to the expulsion grid as shown in the figure, after measuring it for the length of the hole drilled by adding + 7cm for assembly flexibility. (FIG.2 / FIG.3) Secure the grid and position the air conditioning unit in the following, leaving you some space to operate. NOTE: it can make a few drops of bigger water during the shutdown phase. Maintain at least every 6 months

N: B: it can make a few drops of larger water during shutdown. Maintain at least every 6 months.

The final result will be the following according to the type of grid adopted:



N.B. THE NO-CONDENSATE DRAIN KIT SYSTEM COULD INCREASE THE ENVIRONMENT NOISE. DURING THE AIR COND SHUTDOWN, SYSTEM WILL DISCHARGE ALL REMAINING CONDENSATE IN THE TANK. THEREFORE ENVIRONMENT NOISE FOR A FEW SECONDS COULD BE USUAL FOR A WHILE

DEUTSCH

1.1. EINFÜHRUNG

WICHTIGER HINWEIS. Entsorgen Sie die Verpackung des Gerätes erst, wenn die Installation abgeschlossen ist. Nachdem Sie die Verpackung entfernt haben, prüfen Sie, ob alle Bestandteile intakt und in einwandfreiem Zustand sind (siehe Liste der Bestandteile). Sollten Sie diesbezüglich Zweifel haben, wenden Sie sich an den Verkäufer des Gerätes.

Dieses Klimagerät ist ausschließlich für die Erzeugung von (wahlweise) Warm- oder Kaltluft gedacht und soll zu einem angenehmen Raumklima beitragen.

Der Hersteller übernimmt keinerlei Haftung für Personen- oder Sachschäden, die auf einer Nichtbeachtung der vorliegenden Anweisungen beruhen.

Dieses Gerät enthält das Kühlgas R32: Es sind daher die geltenden Normen bezüglich der sachgerechten Entsorgung zu beachten. Bitte informieren Sie sich diesbezüglich bei den dafür zuständigen örtlichen Stellen.

Schalten Sie das Gerät nicht ein, solange die Montage und Installation nicht vollständig abgeschlossen sind. Vor der Inbetriebnahme ist sicherzustellen, dass die Erdung korrekt und gemäß den geltenden Sicherheitsvorschriften vorgenommen wurde.

1.2. WICHTIGE SICHERHEITSHINWEISE



Bei der Verwendung von Elektrogeräten sind einige grundsätzliche Sicherheitshinweise zu beachten: Legen oder stellen Sie keine Objekte auf das Gerät und achten Sie darauf, dass die Luftein- und -auslassgitter nicht verdeckt oder blockiert sind.

Besondere Vorsicht gilt, wenn das Gerät in der Nähe von Kindern und/oder Tieren eingesetzt werden.

Vor der Verwendung des Gerätes entnehmen Sie dieses bitte der Verpackung und überprüfen Sie es auf seinen einwandfreien Zustand.

Kinder dürfen nicht mit der Verpackung (z.B. Plasticsack) spielen, es besteht Verletzungsgefahr.

Verwenden Sie unter keinen Umständen schadhafte Kabel oder Stecker oder andere beschädigte Bestandteile. In diesem oder im Fall von anderen Störungen setzen Sie sich mit dem technischen Kundendienst in Kontakt.

Nehmen Sie keinerlei Elektro- oder mechanische Reparaturen eigenhändig vor, da sonst die Garantie ihre Gültigkeit verlieren kann.

Verwenden Sie zur Speisung des Gerätes immer eine Stromquelle mit der passenden Strom- und Voltstärke. Diese sind dem am Gerät angebrachten Typenschild zu entnehmen.

Verwenden Sie das Gerät nicht an feuchten oder nassen Stellen oder an Orten, wo Öl, Farbe oder andere brennbare Stoffe gelagert oder verwendet werden. Bringen Sie das Gerät nicht in der Nähe von Wärmequellen wie offenen Flammen, Kochstellen oder heißen Oberflächen an.

Achten Sie darauf, dass das Kabel nicht über Tisch- oder Thekenkanten hängt, sowie keinerlei Stolpergefahr darstellt. Führen Sie Kabel nie unter einem Teppich durch.

Führen Sie keinerlei Reinigung, Wartung oder jegliche Arbeiten im Inneren des Gerätes durch, bevor Sie die Stromversorgung nicht unterbrochen haben.

Nehmen Sie keine Änderungen an den Sicherheitsvorrichtungen des Gerätes vor, ohne die ausdrückliche Erlaubnis und genaue Anweisungen durch den Hersteller.

Knicken Sie unter keinen Umständen und ziehen Sie nicht am Elektrokabel, selbst wenn dieses nicht an das Stromnetz angeschlossen ist.

Vermeiden Sie es, längere Zeit durchgehend dem Luftstrom ausgesetzt zu sein oder den Raum unbelüftet verschlossen zu halten.

Jegliche Wartungs- oder Reparaturarbeiten müssen von qualifiziertem Fachpersonal gemäß den in dieser Anleitung enthaltenen Anweisungen durchgeführt werden. Am Gerät dürfen keinerlei Änderungen vorgenommen werden, da dies zu Personen- und Sachschäden führen kann. Der Hersteller übernimmt keinerlei Haftung für Schäden, die auf unautorisierte Änderungen am Gerät zurückzuführen sind.

Diese Installations- und Bedienungsanleitung ist Bestandteil des Gerätes und ist daher sorgfältig in der Nähe von diesem aufzubewahren. Ebenso muss sie einem möglichen Nachbesitzer beziehungsweise dem Reparatur- und Wartungspersonal zur Verfügung gestellt werden. Für den Fall, dass die Anleitung verloren geht oder Schaden nimmt, ist ein neues Exemplar beim Hersteller anzufordern.

1.3 ENTGEGENNAHME DES GERÄTES

Das Klimagerät wird in einer Schutzverpackung und mit einer Installations- und Bedienungsanleitung geliefert. Diese Anleitung ist ein wichtiger Bestandteil des Gerätes und ist daher sorgfältig durchzulesen und aufzubewahren. Nach der Entnahme der Verpackung, überprüfen Sie, ob dieses vollständig und unversehrt bei Ihnen angekommen ist.

1.4 VERPACKUNG

Vor dem Aufheben des Gerätes ist sein Gewicht zu berücksichtigen. Treffen Sie ausreichende Sicherheitsvorkehrungen, um Personen- oder Sachschäden zu vermeiden. Es wird empfohlen, das Gerät erst am Installationsort aus der Verpackung zu nehmen und die Klebstreifen vorsichtig vom Gerät zu entfernen. Die verschiedenen Bestandteile des Verpackungsmaterials sind korrekt zu entsorgen und von Kindern fernzuhalten, da sie eine Gefahrenquelle darstellen.

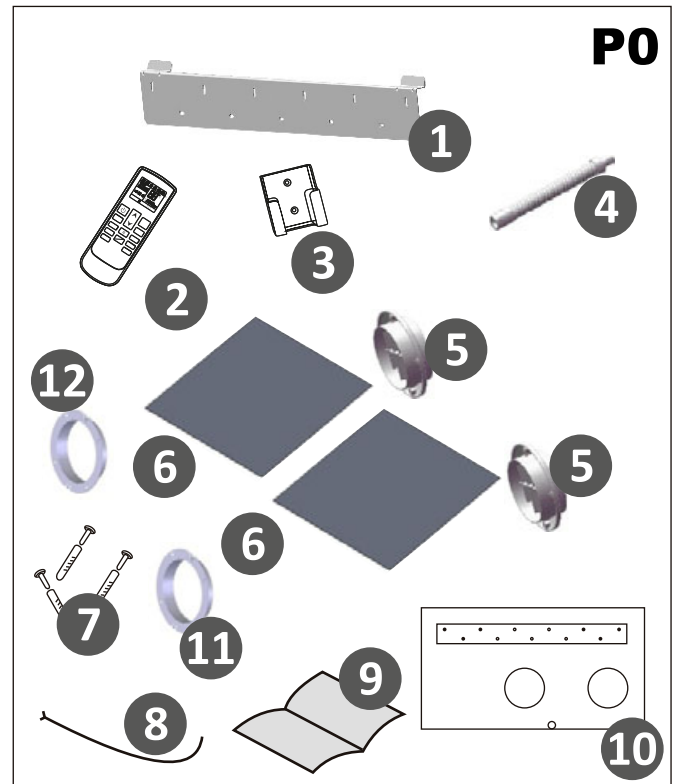

Dieses Produkt wurde gemäß der Richtlinie 2006/95/EC, sowie den Novellen 92/31/EEC und 93/68/EEC entworfen und hergestellt.

1.5 LISTE DER BESTANDTEILE (PO)

1. HALTERUNG ZUR BEFESTIGUNG
2. FERNBEDIENUNG
3. HALTERUNG FÜR DIE FERNBEDIENUNG
4. KONDENSATABLAUFROHR
5. AUSSENGITTER
6. LUFTAUSSLASSROHR
7. SCHRAUBENSET
8. BEFESTIGUNGSSCHNUR FÜR DIE GITTER
9. INSTALLATIONS- UND BEDIENUNGSANLEITUNG
10. PAPIERSCHABLONE ZUM ANBRINGEN DER BOHRLÖCHER
11. RING (160 mm)
12. RING (150 mm)

Das Modell WZ-32 darf lediglich an eine Stromquelle mit einem Systemwiderstand von nicht mehr als 0,193 Ohm angeschlossen werden. Setzen Sie sich gegebenenfalls mit Ihrem örtlichen Stromversorgungsunternehmen in Kontakt, um Informationen zum Systemwiderstand einzuholen.



Elektrische Altgeräte müssen gesondert vom Restmüll entsorgt werden. Bitte recyceln Sie - erkundigen Sie sich gegebenenfalls bei den örtlichen Behörden bezüglich der korrekten Entsorgung.



Die für die Fernbedienung verwendeten Batterien enthalten umweltschädliche Stoffe. Leere Batterien sind aus der Fernbedienung zu entfernen und ordnungsgemäß zu entsorgen.

1.6 TECHNISCHE DATEN

Modell	OSLO 4.2
Kühlleistung* W(BTU/h)	4156(14185)
Heizleistung* W(BTU/h)	4863(16600)
Elektrische wärme* W(BTU/h)	500(1720)
Netzspannung (V)	230
Leistungsaufnahme im Kühlbetrieb* (W)	1337
Stromaufnahme im Kühlbetrieb* (A)	5.8
Leistungsaufnahme im Heizbetrieb* (W)	1347
Stromaufnahme im Heizbetrieb* (A)	5.9
Luftstrom (m3/h)	480
Schallpegel (dB/A)	51
Entfeuchtungsleistung* (L/24h)	26.4
Temperatur-Option(remote control)	18-30°C
Sicherung (T3,15L)	250V
Kältemittel	R32
Globale wärmer potenzial(GWP)	675
Größe B/H/T(cm)	100x58x24.5
Gewicht(kg)	45

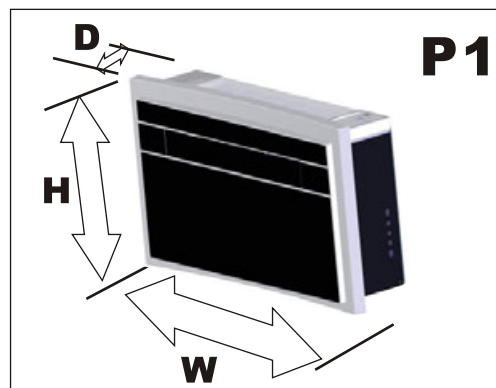

Die obigen daten geändert werden können, ohne dass im hinblick auf die verbesserung der leistungen.

STANDARDBEDINGUNGEN NACH
TEST GEMÄSS EN14511

KÜHL- UND ENTFEUCHTUNGSBE-
TRIEB

- Innen: TK 27°C; FK 19°C.
- Außen: TK 35°C; FK 24°C.

HEIZBETRIEB

- Innen: TK 7°C; FK 6°C.
- Außen: TK 20°C.

GRÜNE LED

GELBE LED



BLAUE LED

ROTE LED

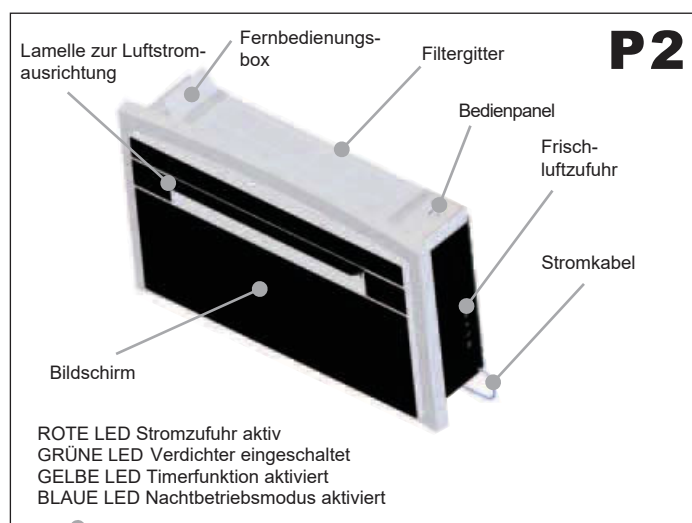

Auf dem Bildschirm werden sowohl die gewählte Temperatur, als auch die Raumtemperatur angezeigt. Sobald die gewünschte Temperatur gewählt wurde, blinkt diese 15 Mal auf dem Bildschirm. Danach wird 70 Sekunden lang die aktuelle Raumtemperatur angezeigt. Danach schaltet sich das Display wieder aus bis die nächste Einstellung vorgenommen wird.

2.1 POSITION DES KLIMAGERÄTES (P3)

Die Position für die Installation des Klimagerätes muss folgende Kriterien erfüllen, um eine optimale Leistung des Gerätes zu garantieren und mögliche Gefahrenquellen auszuschließen:

- Das Klimagerät muss an einer Wand installiert werden, die nach außen hin an das Freie grenzt. Stellen Sie sicher, dass es keine Hindernisse im Umkreis von 2 m gibt.
- Um das Gerät herum sollte ein gewisser Freiraum gelassen werden; dieser ist auf der Papierschablone angegeben.
- Die Wand, an der das Gerät angebracht wird, muss robust sein und das Gewicht des Gerätes tragen können.

Sobald Sie die endgültige Position für die Installation des Gerätes gemäß den oben angeführten Kriterien ausgewählt haben, ist sicherzustellen, dass an den vorgesehenen Bohrstellen keine Leitungen durch die Wand verlegt sind und keine Baustrukturen verlaufen (Balken, Verstrebungen, hydraulische und Elektroleitungen, etc.), die zu Problemen bei der Installation führen können.

Überprüfen Sie erneut und entfernen Sie gegebenenfalls Hindernisse im Freien, die den Luftfluss durch die Bohrlöcher beeinträchtigen können. Dazu zählen Pflanzen, Laub, Jalousien, Rollläden, engmaschige Gitternetze, etc.

2.2 PAPIERSCHABLONE (P4)

Befestigen Sie die Schablone an der gewünschten Position an der Wand. Dabei sind folgende Anweisungen zu berücksichtigen:

- Nehmen Sie keine Bohrung vor bis Sie mit Sicherheit wissen, dass weder an der Wandoberfläche, noch im Inneren der Wand und daher unsichtbar, Hindernisse, wie Stromleitungen und Rohre, ein einwandfreies Bohren behindern können.
- Verwenden Sie eine Wasserwaage, da das Gerät ganz genau waagrecht angebracht muss.
- Folgen Sie strikt den Anweisungen.

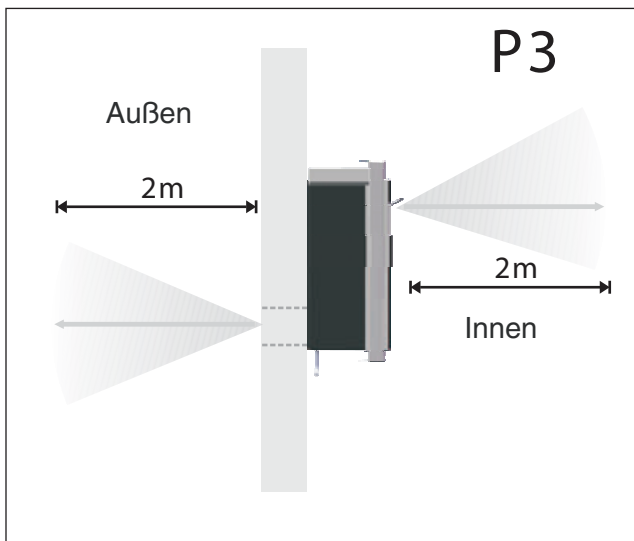
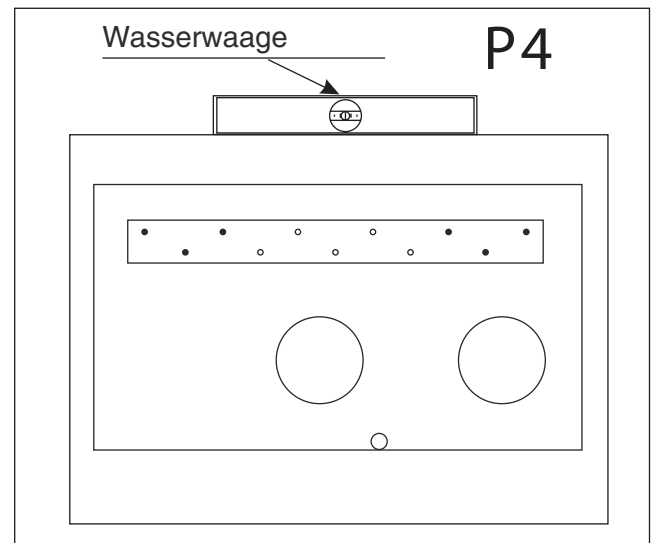

2.3 WANDDURCHBOHRUNG (P5)

WICHTIGER HINWEIS. Wenn Sie die Bohrungen an einer Wand vornehmen, die nicht im Erdgeschoss gelegen ist, ist der Außenbereich während des gesamten Bohrvorgangs zu sichern.

BOHREN DER EIN- UND AUSGANGSÖFFNUNGEN (P13)

- Dieser Vorgang muss mit dazu geeignetem Werkzeug durchgeführt werden (Diamantkernbohrer mit einem erhöhten Drehmoment und einer regulierbaren Drehzahl).
- Befestigen Sie die Schablone an der Wand und achten Sie dabei auf die Mindestabstände zu Decke und Fußboden, sowie auf die waagrechte Ausrichtung des Gerätes mittels einer Wasserwaage.
- Markieren Sie mit der Hilfe eines kleinen Bohrers oder eines Bohrmeißels den Mittelpunkt der geplanten Löcher, bevor Sie mit dem Bohren beginnen.

Die Bohrungen für den Luftein- und -ausgang sind mit einem Bohrfutter mit einem Durchmesser von 162 mm vorzunehmen.



Die Bohrlöcher müssen leicht nach unten geneigt sein (zwischen 3° und 5°), um ein mögliches Zurückfließen des Wassers durch die Luftrohre zu verhindern.



Innen

Außen

KONDENSATABLAUFÖFFNUNG

Dieses Klimagerät verfügt über ein doppeltes Kondensatableitungssystem, um automatisch die durch die Kondensierung entstehende Feuchtigkeit abzuleiten.

Vor der Installation des Klimagerätes ist ein passendes Kondensatableitungssystem zu wählen. Lesen Sie daher aufmerksam die folgenden Anweisungen:

System A: Bohren Sie an der auf der Papierschablone angegebenen Stelle ein Loch mit einem Durchmesser von 30 mm. Das Kondensatwasser läuft dank der Schwerkraft ab. Aus diesem Grund ist es notwendig, dass der Kondensatablauf eine Neigung von mindestens 3 Grad aufweist. Nehmen Sie die schwarze Gummiabdeckung ab (siehe P13), schließen Sie den (Gummi-)Kondensatschlauch an das Klimagerät an (Rückseite). Mit diesem System können Sie das Gerät entwässern, ohne die Nachbarn belästigen zu müssen.

Wenn Sie das System A verwenden, entfernen Sie auf keinen Fall die Gummiabdeckung von B.

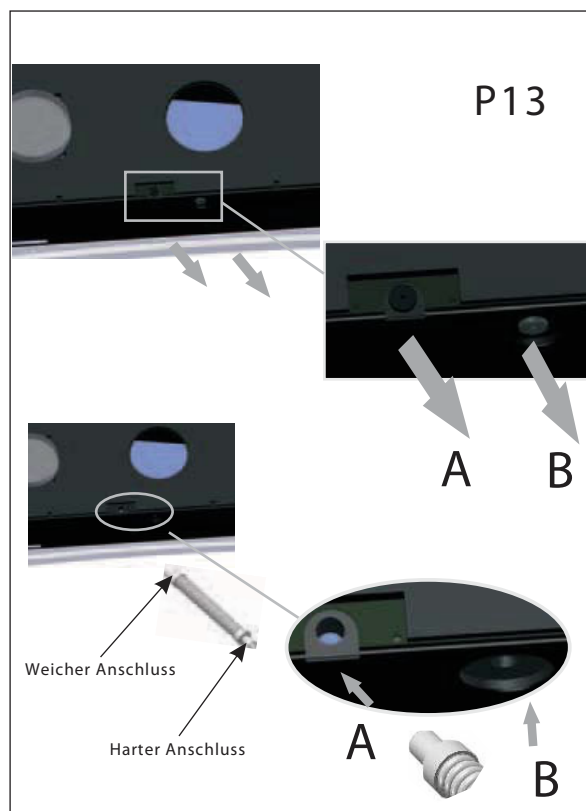

Das System A wird häufiger angewandt, da der Kondensatschlauch nach außen abgeleitet wird und daher sowohl bei hohen als auch mittleren Temperaturen verwendet werden kann.

System B: Für den Fall, dass eine Installation des Systems A nicht möglich ist, ist dieses System anzuwenden. In diesem Fall entfernen Sie auf keinen Fall die Abdeckkappe des Systems A.

Normalerweise wird die Öffnung des Systems B bei sehr niedrigen Außentemperaturen verwendet. So wird vermieden, dass das Kondensatableitungsrohr an der Außenwand zu sehen ist und/oder vereist. Darüber hinaus ist dieses System einfacher zu installieren.

2.4 BEFESTIGUNG DER HALTERUNG (P6)

Nehmen Sie die 6 Bohrungen für die Befestigung der Dübel der Halterung in der Wand vor, vorzugsweise nach den Vorgaben in Schwarz auf der Papierschablone. Falls es sich um eine Wand mit einer nicht so großen Wandstärke handelt, empfiehlt es sich, zusätzlich Bohrlocher an den in Grau auf der Schablone markierten Stellen anzubringen. Für die Dübel sind Bohrlocher mit einem Durchmesser von 8 mm notwendig. Sollte der Installateur es für nötig halten, können jedoch je nach Wandeigenschaften größere Durchmesser verwendet werden. Der Hersteller haftet nicht in jenen Fällen, in denen der Installateur die Widerstandskraft oder die Befestigung an der Wand unterschätzt hat.

P6



2.5 MONTAGE DER LUFTKANÄLE (P20)

- Nach dem Vornehmen der Bohrungen, werden die im Lieferumhang enthaltenen Plastikrohre durch die Bohrlocher durchgeführt.

- Messen Sie die Tiefe der Wand und schneiden Sie die Plastikfolie zur Verfügung gestellt.

- Drehen Sie das Blatt und legen Sie sie in das Loch, die Aufmerksamkeit auf die gemeinsame Linie, die immer in der oberen Position befinden. Denken Sie daran, dass die Klinge muss die gleiche Neigung wie die Löcher (3 min) haben.

- Legen Sie die Ringe in die Löcher.



Ø 150mm ring

Ø 160mm ring

P20

2.4 ANBRINGEN DER AUßENGITTER (P7, P8, P9, P10)

Um die zwei Außengitter anzubringen, ist folgendermaßen vorzugehen:

Bevor Sie mit der Installation anfangen, testen Sie, wie die Gitter an den Rohren angebracht werden. Führen Sie dann die Schnur durch die mittlere Öffnung der Gitter. Eines der Gitter passt genau auf die Außenseite des Rohres, das andere auf die Innenseite. Der Durchmesser des Luftauslassrohres ist größer, daher passt das größere Gitter auf die Außenseite.

Falten Sie das Außengitter mit einer Hand, mit der anderen halten Sie das Ende der Schnur. Führen Sie das gefaltete Gitter mit der Hand durch das Rohr bis das Gitter zur Gänze auf der anderen Seite des Rohres herauschaut. Dann öffnen Sie das Gitter und ziehen an der Schnur zu sich. Mit etwas Geduld können Sie beide Gitter genau auf die Rohrenden aufsetzen, in dem Sie mit der freien Hand die Lamellen in senkrechter Position halten und vorsichtig das Gitter auf das Rohrende aufsetzen. Wenn das Gitter in der richtigen Position angebracht wurde, spannen Sie die Schnur und befestigen Sie das Ende an den Haken an der Innenhalterung.

Falls die Außengitter für Personen erreichbar sind, können die Gitter auch von außen angebracht werden. Dafür sind Dübel und Schrauben mit 6 mm Durchmesser notwendig.

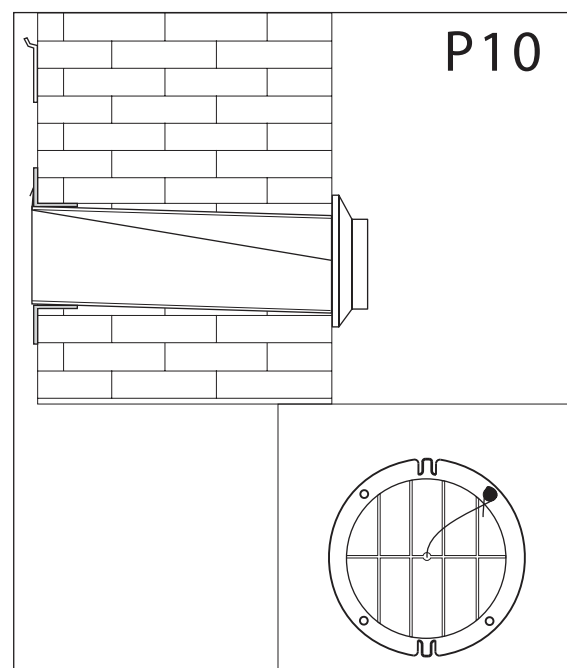
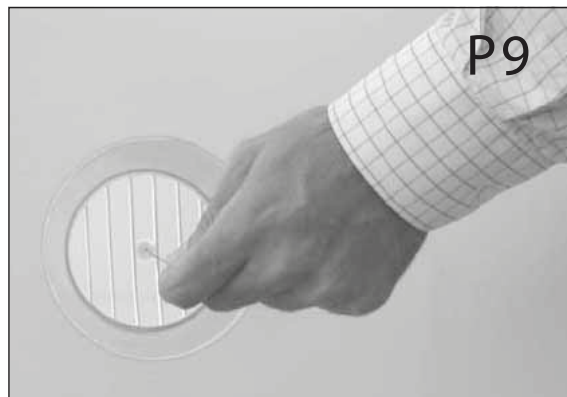
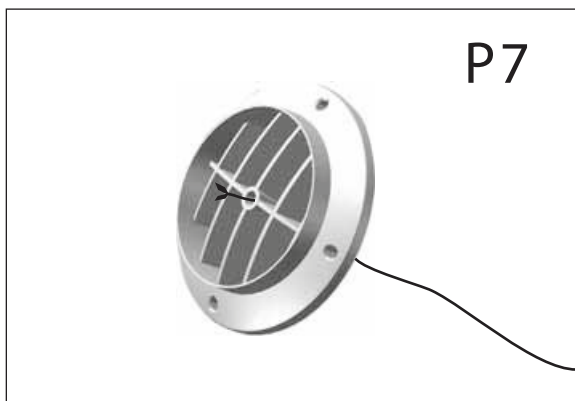

2.4 ANBRINGEN DES GERÄTES AUF DER HALTERUNG (P11, P12)

Prüfen Sie, ob die Halterung gut an der Wand festgemacht ist. Danach führen Sie gegebenenfalls notwendige Elektro- und Kondensatablauf-Installationen durch.

Danach kann das Gerät auf der Halterung angebracht werden. Nehmen Sie dazu das Gerät an der rechten und linken Unterseite, heben Sie es auf und neigen Sie es etwas in Ihre Richtung, um es leichter auf der Halterung anzubringen. Drücken Sie das Gerät nun fest gegen die Wand. Vergewissern Sie sich, dass die isolierende Rückwand des Gerätes lückenlos an der Wand sitzt und dass die zwei Halbkreise aus Plastik auf der Rückseite in die zwei Rohre in der Wand eingepasst sind.



Das Klimagerät darf nicht in Waschräumen angebracht werden.

Das Klimagerät muss so angebracht werden, dass der Stecker einfach zugänglich ist.

Die Elektroinstallation muss gemäß den im Land geltenden Vorschriften vorgenommen werden.

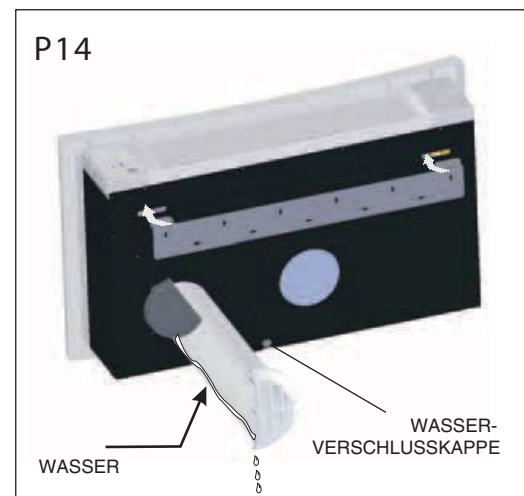
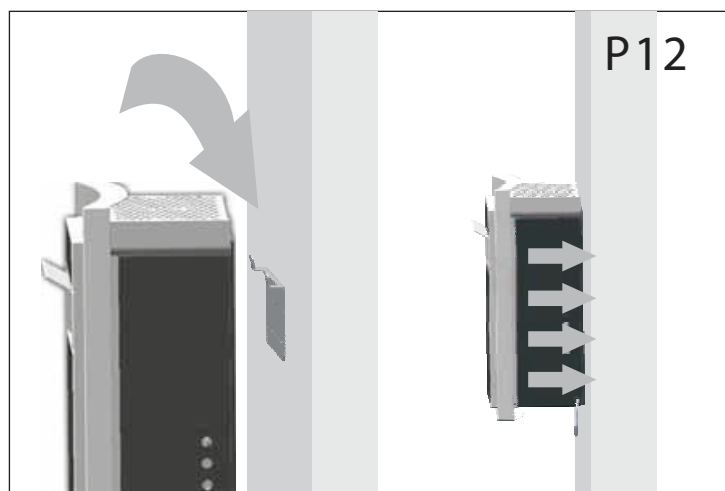
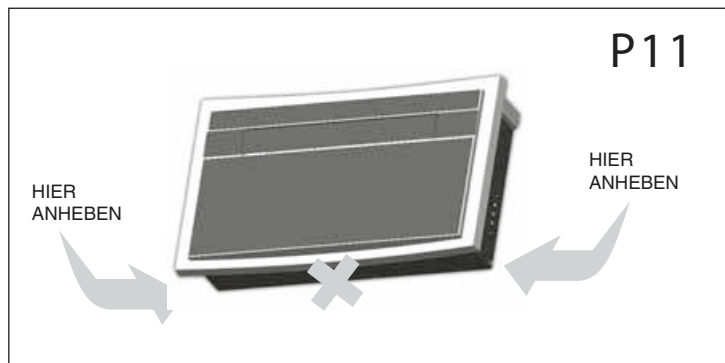

3.1 ERKLÄRUNG DER LCD-SYMBOLLE

SYMBOL	FUNKTION	SYMBOL	FUNKTION
	AUTO		LUFTSTROM-AUSRICHTUNG
	KÜHLEN		LÜFTER-GESCHWINDIGKEIT
	ENT-FEUCHTEN		NACHT-BETRIEB
	BELÜFTEN		AUTO LÜFTER
	HEIZEN		TEMPERATUR
	LICHT (NICHT VERWENDET)		UHR
	ELEKTRO-HEIZUNG *nur Modell 32		TIMER
	SPERREN		

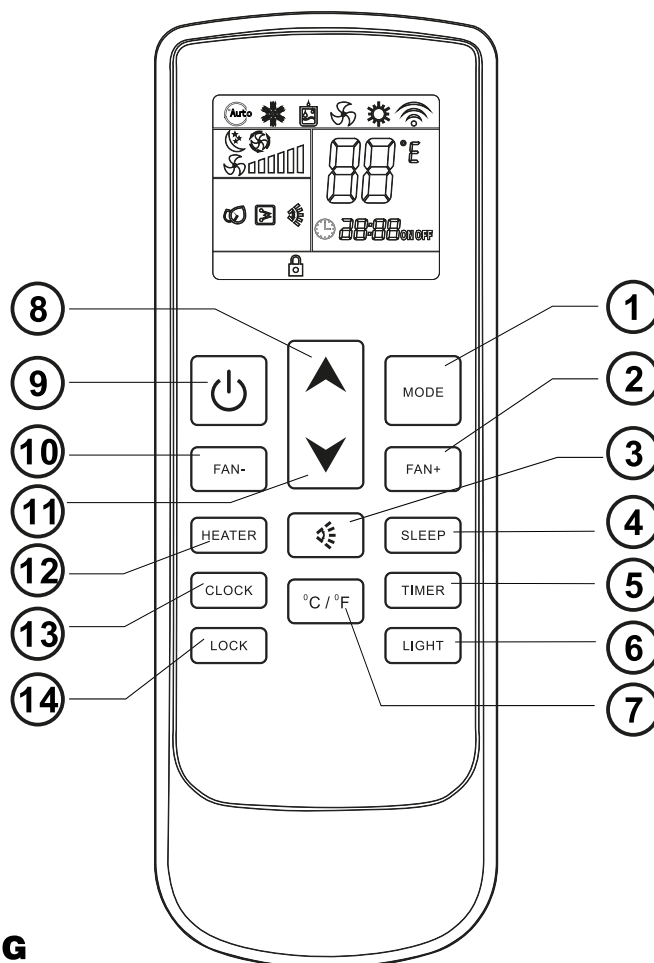

3.2 FUNKTIONSWEISE DER FERNBEDIENUNG

- ① Taste **MODUS**: Wählt den gewünschten Betriebsmodus.
- ② Taste **LÜFTERGESCHWINDIGKEIT**: Wählt Geschwindigkeitsstufe des Lüfters.
- ③ Taste **LUFTSTROMAUSRICHTUNG**: Wählt Ausrichtung des Luftstroms.
- ④ Taste **NACHTBETRIEB**: Reguliert automatisch Temperatur gemäß den Regeln von Aschoff.
- ⑤ Taste **TIMER**: Programmiert automatische Einschaltfunktion;
Programmiert automatische Ausschaltfunktion.
- ⑥ Taste **LICHT** : Nicht verwendet.
- ⑦ Taste “°C/°F” : um zwischen “Celsius” und “Fahrenheit” umzuschalten.
- ⑧ Taste **PFEIL NACH OBEN**: Hebt Temperatur und Uhrzeit an.
- ⑨ Taste **EINSCHALTEN/AUSSCHALTEN**: Schaltet das Gerät ein und aus.
- ⑩ Taste **LÜFTERGESCHWINDIGKEIT**: Wählt Geschwindigkeitsstufe des Lüfters.
- ⑪ Taste **PFEIL NACH UNTEN**: Senkt Temperatur und Uhrzeit.
- ⑫ Taste **ELEKTROHEIZUNG**: Aktiviert die zusätzliche Elektroheizung für kalte Temperaturen. * Nur bei Modell 32 verfügbar.
- ⑬ Taste **UHR**: Einstellung der Uhrzeit.
- ⑭ Taste **SPERREN**: Verriegeln sie die fernbedienung.

3.3 HEIZBETRIEB

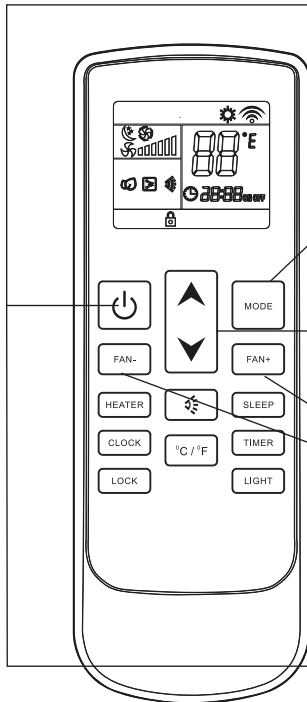
1

Drücken Sie die Taste **EIN/AUS** "  " um das Klimagerät einzuschalten. Dieses läuft im Memory-Modus.





2

Drücken Sie die Taste **MODE** um den Heizmodus "  " zu wählen.

3

Drücken Sie die Taste **PFEIL NACH OBEN** "  " oder die Taste **PFEIL NACH UNTEN** "  ", um die gewünschte Temperatur einzustellen.

4

Drücken Sie die Taste **LÜFTERGESCHW-INDIGKEIT** " **FAN+/FAN-** ", um die Geschwindigkeit des Lüfters einzustellen: "  " für eine niedrige, "  " für eine mittlere und "  " für eine hohe Geschwindigkeit und "  " (blinkend) für eine automatische Geschwindigkeit. Die Auto-Geschwindigkeit basiert auf dem Unterschied zwischen gewählter und tatsächlicher Raumtemperatur.

5

Drücken Sie die Taste **EIN/AUS** "  " , um das Klimagerät auszuschalten. Beim nächsten Einschalten wird das Klimagerät automatisch in der zuletzt gewählten Einstellung laufen (Memory-Modus).

3.4 KÜHLBETRIEB

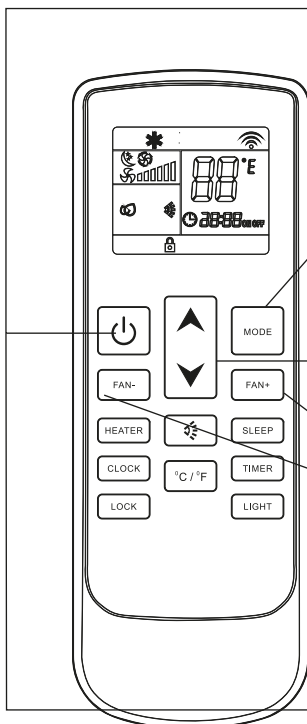
1

Drücken Sie die Taste **EIN/AUS** "  " um das Klimagerät einzuschalten. Dieses läuft im Memory-Modus.





2

Drücken Sie die Taste **MODE** um den Kühlmodus "  " zu wählen.

3

Drücken Sie die Taste **PFEIL NACH OBEN** "  " oder die Taste **PFEIL NACH UNTEN** "  ", um die gewünschte Temperatur einzustellen.

4

Drücken Sie die Taste **LÜFTERGESCHW-INDIGKEIT** " **FAN+/FAN-** ", um die Geschwindigkeit des Lüfters einzustellen: "  " für eine niedrige, "  " für eine mittlere und "  " für eine hohe Geschwindigkeit und "  " (blinkend) für eine automatische Geschwindigkeit. Die Auto-Geschwindigkeit basiert auf dem Unterschied zwischen gewählter und tatsächlicher Raumtemperatur.

5

Drücken Sie die Taste **EIN/AUS** "  " , um das Klimagerät auszuschalten. Beim nächsten Einschalten wird das Klimagerät automatisch in der zuletzt gewählten Einstellung laufen (Memory-Modus).

3.5 ENTFEUCHTUNGSBETRIEB

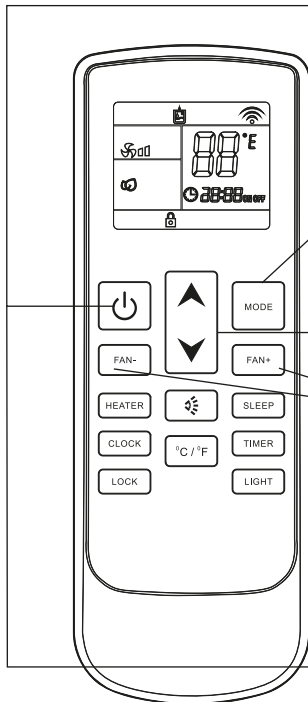

1

Drücken Sie die Taste **EIN/AUS** " ⏻ " um das Klimagerät einzuschalten. Dieses läuft im Memory-Modus.

2

Drücken Sie die Taste **MODE** um den Entfeuchtungsmodus " 🧊 " zu wählen.

3

Drücken Sie die Taste **PFEIL NACH OBEN** " ▲ " oder die Taste **PFEIL NACH UNTEN** " ▼ ", um die gewünschte Temperatur einzustellen.

4

Die Taste **LÜFTERGESCHWINDIGKEIT** " FAN+/FAN- " bleibt deaktiviert in diesem Betriebsmodus. Die Lüftergeschwindigkeit ist im Entfeuchtungsmodus immer niedrig

5

Drücken Sie die Taste **EIN/AUS** " ⏻ " , um das Klimagerät auszuschalten. Beim nächsten Einschalten wird das Klimagerät automatisch in der zuletzt gewählten Einstellung laufen (Memory-Modus).

3.6 BELÜFTUNGSBETRIEB

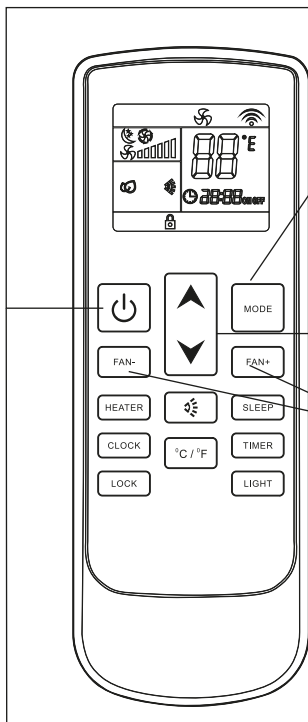

1

Drücken Sie die Taste **EIN/AUS** " ⏻ " um das Klimagerät einzuschalten. Dieses läuft im Memory-Modus.

2

Drücken Sie die Taste **MODE** um den Belüftungsmodus " 🌀 " zu wählen.

3

Drücken Sie die Taste **PFEIL NACH OBEN** " ▲ " oder die Taste **PFEIL NACH UNTEN** " ▼ ", um die gewünschte Temperatur einzustellen.

4

Drücken Sie die Taste **LÜFTERGESCHW-INDIGKEIT** " FAN+/FAN- ", um die Geschwindigkeit des Lüfters einzustellen: " 🌀 " für eine niedrige, " 🌀🌀 " für eine mittlere und " 🌀🌀🌀 " für eine hohe Geschwindigkeit und " 🌀 " (blinkend) für eine automatische Geschwindigkeit. Die Auto-Geschwindigkeit basiert auf dem Unterschied zwischen gewählter und tatsächlicher Raumtemperatur.





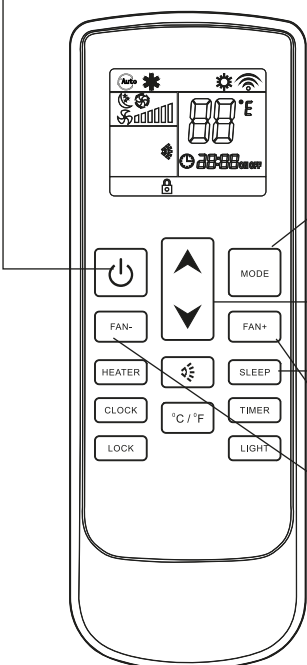

- Aktuelle Raumtemperatur - gewünschte Temperatur > 5°C hohe Geschwindigkeit.
- Aktuelle Raumtemperatur - gewünschte Temperatur > 3°C mittlere Geschwindigkeit.
- Aktuelle Raumtemperatur - gewünschte Temperatur > 1°C niedrige Geschwindigkeit.

5

Drücken Sie die Taste **EIN/AUS** " ⏻ " , um das Klimagerät auszuschalten. Beim nächsten Einschalten wird das Klimagerät automatisch in der zuletzt gewählten Einstellung laufen (Memory-Modus).







3.7 NACHTBETRIEB

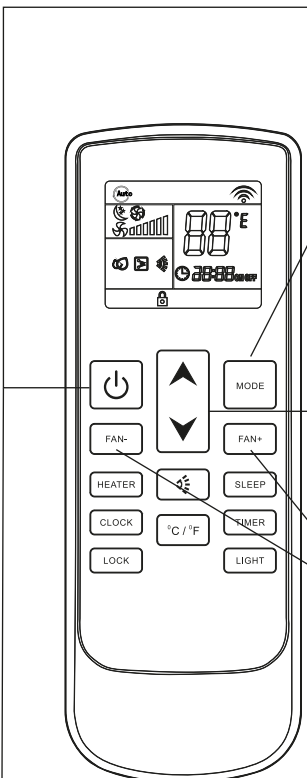

- 1** Drücken Sie die Taste **EIN/AUS** "  " um das Klimagerät einzuschalten. Dieses läuft im Memory-Modus.
- 2** Drücken Sie die Taste **MODE** um den Kühl-  Heiz-  (Wärmepumpe), oder Auto-  Modus zu wählen.
- 3** Drücken Sie die Taste **PFEIL NACH OBEN** "  " oder die Taste **PFEIL NACH UNTEN** "  ", um die gewünschte Temperatur einzustellen.
- 4** Drücken Sie die Taste **NACHTBETRIEB** "SLEEP" . Sobald der Nachtbetrieb aktiviert ist, erscheint das entsprechende Symbol auf dem LCD-Bildschirm. Bei nochmaligem Drücken der Taste, wird der Modus deaktiviert.
- 5** Im Nachtbetrieb bleibt automatisch konstant die niedrige Lüftergeschwindigkeit aktiviert.

3.8 AUTO-BETRIEB



- 1** Drücken Sie die Taste **EIN/AUS** "  " um das Klimagerät einzuschalten. Dieses läuft im Memory-Modus.
- 2** Drücken Sie die Taste **MODE** um den automatischen Betriebsmodus "  " zu wählen. (siehe auch "Notbetrieb")
- 3** Das Klimagerät wählt automatisch den Betriebsmodus (Kühl-, Heiz-, Belüftungsbetrieb), je nach dem Unterschied zwischen aktueller und gewünschter Raumtemperatur. Dabei bleiben die Tasten PFEIL NACH OBEN und PFEIL NACH UNTEN deaktiviert.
 - Raumtemperatur < 20°C, Heizbetrieb
 - Raumtemperatur 20°C ≤ ≤ 25°C, Belüftungsbetrieb
 - Raumtemperatur > 25°C, Kühlbetrieb
- 4** Drücken Sie die Taste **LÜFTERGESCHW-INDIGKEIT** " FAN+ / FAN- ", um die Geschwindigkeit des Lüfters einzustellen: "  " für eine niedrige, "  " für eine mittlere und "  " für eine hohe Geschwindigkeit und "  " (blinkend) für eine automatische Geschwindigkeit. Die Auto-Geschwindigkeit basiert auf dem Unterschied zwischen gewählter und tatsächlicher Raumtemperatur.
- 5** Drücken Sie die Taste **EIN/AUS** "  " , um das Klimagerät auszuschalten. Beim nächsten Einschalten wird das Klimagerät automatisch in der zuletzt gewählten Einstellung laufen (Memory-Modus).

3.9 AUSSCHALTEN VIA ZEITSCHALTUHR TIMER OFF FUNCTION

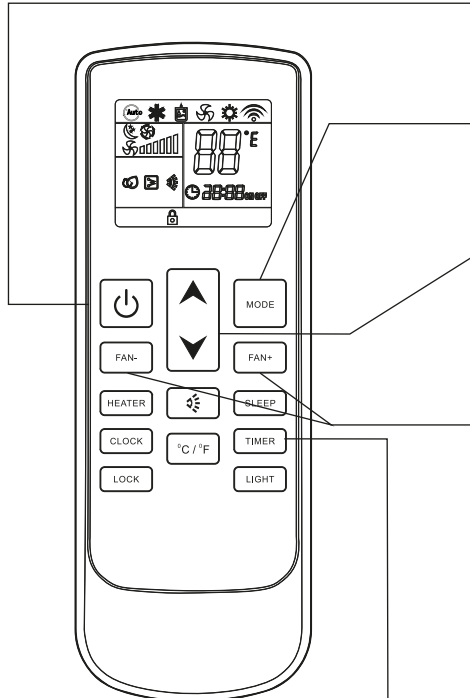

- 1** Drücken Sie die Taste **EIN/AUS** " ⏻ ", um das Klimagerät einzuschalten. Dieses läuft im Memory-Modus.
- 2** Drücken Sie die Taste **MODE**, um den gewünschten Betriebsmodus zu wählen.
- 3** Drücken Sie die Taste **PFEIL NACH OBEN** ▲ oder die Taste **PFEIL NACH UNTEN** ▼ , um die gewünschte Temperatur einzustellen.
- 4** Drücken Sie die Taste **LÜFTERGESCHW-INDIGKEIT** " FAN+/FAN- ", um die Geschwindigkeit des Lüfters einzustellen: " 🌀 " für eine niedrige, " 🌀🌀 " für eine mittlere und " 🌀🌀🌀 " für eine hohe Geschwindigkeit und " 🌀 " (blinkend) für eine automatische Geschwindigkeit. Die Auto-Geschwindigkeit basiert auf dem Unterschied zwischen gewählter und tatsächlicher Raumtemperatur.
- 5** Drücken Sie die Taste **TIMER AUS** " TIMER " um die Uhrzeit für das automatische Ausschalten des Gerätes zu wählen. Zum Einstellen der Stunde drücken Sie die Taste **PFEIL NACH OBEN** ▲ (1 Mal = 1 Stunde mehr). Zum Einstellen der Minuten drücken Sie die Taste **PFEIL NACH UNTEN** ▼ (1 Mal = 1 Minute mehr). Sobald die programmierte Uhrzeit erreicht wird, schaltet sich das Gerät automatisch aus. Beim erneuten Drücken der Taste wird die **TIMER-AUSSCHALT-FUNKTION** deaktiviert.

3.10 EINSCHALTEN VIA ZEITSCHALTUHR

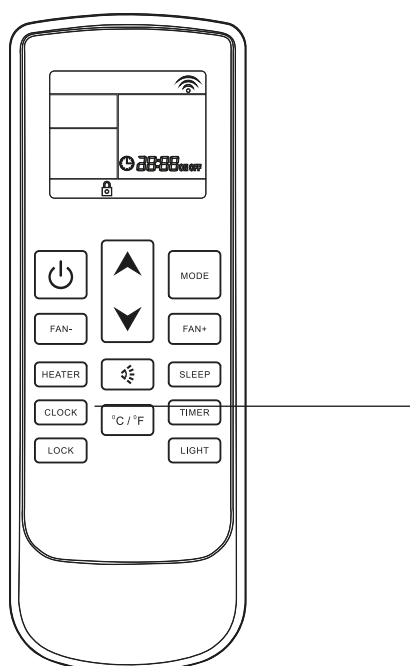

- 1** Das Klimagerät ist ausgeschaltet.
- 2** Drücken Sie die Taste **TIMER EIN** " TIMER ", um die Uhrzeit für das automatische Einschalten des Gerätes zu wählen. Zum Einstellen der Stunde drücken Sie **PFEIL NACH OBEN** ▲ (1 Mal = 1 Stunde mehr). Zum Einstellen der Minuten, drücken Sie **PFEIL NACH UNTEN** ▼ (1 Mal = 1 Minute mehr). Wählen Sie danach den gewünschten Betriebsmodus mit **MODE**, die **TEMPERATUR**, die **LÜFTERGESCHWINDIGKEIT**, etc. Sobald die programmierte Uhrzeit erreicht wird, schaltet sich das Gerät automatisch ein. Beim erneuten Drücken der Taste, wird die **TIMER-EINSCHALTFUNKTION** deaktiviert.

3.11 ELEKTROHEIZUNG

* nur Modell 32

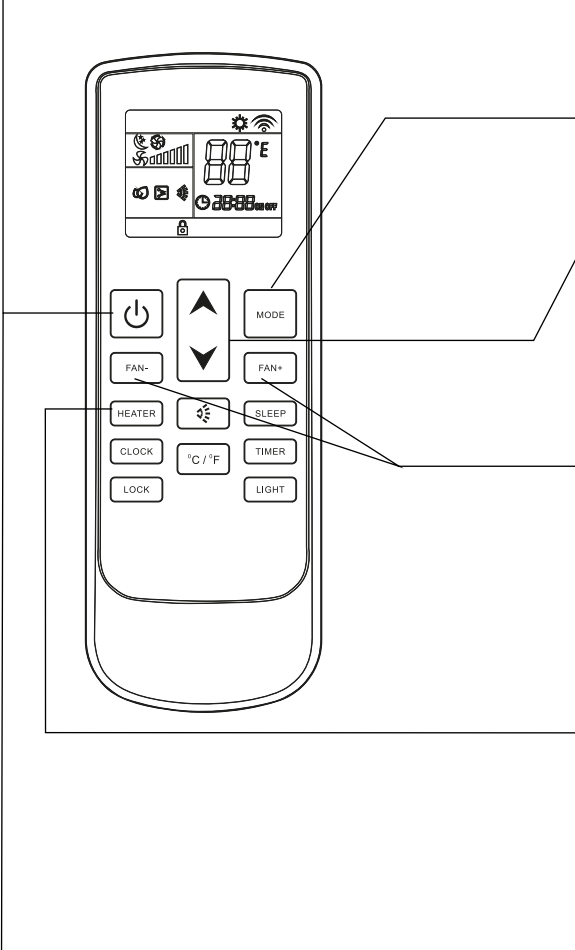

- 1** Drücken Sie die Taste **EIN/AUS** " ⏻ ", um das Klimagerät einzuschalten. Dieses läuft im Memory-Modus.
- 2** Drücken Sie die Taste **MODE** , um den Heizmodus " ⚙️ " zu wählen.
- 3** Drücken Sie die Taste **PFEIL NACH OBEN** ▲ oder die Taste **PFEIL NACH UNTEN** ▼ , um die gewünschte Temperatur einzustellen.
- 4** Drücken Sie die Taste **LÜFTERGESCHWINDIGKEIT** " FAN+/FAN- ", um die Geschwindigkeit des Lüfters einzustellen: " 🌀 " für eine niedrige, " 🌀🌀 " für eine mittlere und " 🌀🌀🌀 " für eine hohe Geschwindigkeit und " 🌀 " (blinkend) für eine automatische Geschwindigkeit. Die Auto-Geschwindigkeit basiert auf dem Unterschied zwischen gewählter und tatsächlicher Raumtemperatur.
- 5** Drücken Sie die Taste **ELEKTROHEIZUNG** " HEATER ", um die elektrische Zusatzheizung einzuschalten. In Folge erscheint das entsprechende Symbol auf dem LCD-Bildschirm. Beim nochmaligen Drücken der Taste wird die Elektroheizung wieder ausgeschaltet.
- 6** Drücken Sie die Taste **EIN/AUS** " ⏻ ", um das Klimagerät auszuschalten. Beim nächsten Einschalten wird das Klimagerät automatisch in der zuletzt gewählten Einstellung laufen (Memory-Modus).

3.12 FUNKTIONSWEISE DES BEDIENPANELS

* nur Modell 32

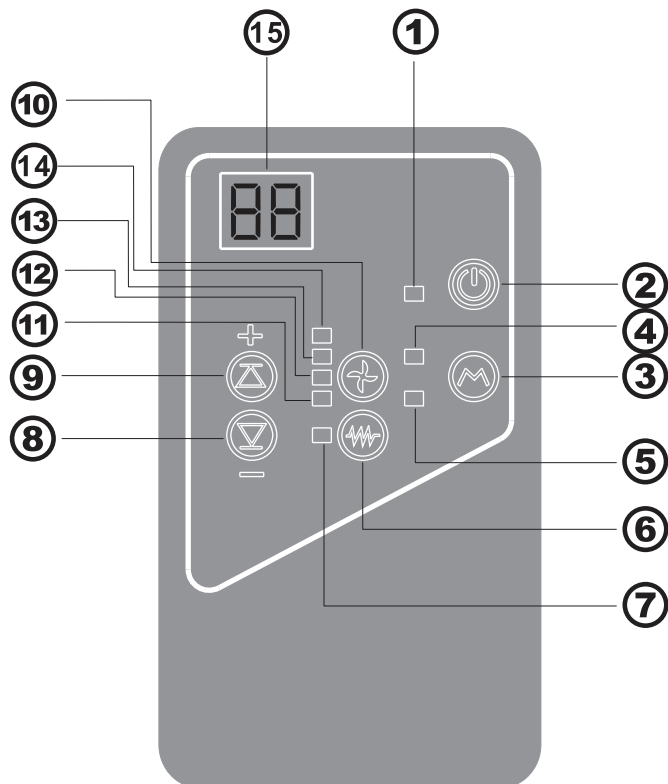

- ① LED LEUCHTET: Zeigt an, ob Verdichter läuft.
- ② TASTE EIN/AUS: Schaltet Klimagerät ein und aus.
- ③ TASTE MODE: Dient zum Wählen zwischen den verschiedenen Betriebsmodi.
- ④ LED KÜHLBETRIEB: Zeigt Kühlbetrieb an.
- ⑤ LED HEIZBETRIEB: Zeigt Heizbetrieb an.
- ⑥ TASTE ELEKTROHEIZUNG: Aktiviert und deaktiviert die Elektroheizung.
- ⑦ LED ELEKTROHEIZUNG: Zeigt aktivierte Elektroheizung an.
- ⑧ TASTE PFEIL NACH UNTEN: Reduziert Temperatur und Zeiteinstellung.
- ⑨ TASTE PFEIL NACH OBEN: Erhöht Temperatur und Zeiteinstellung.
- ⑩ TASTE LÜFTERGESCHWINDIGKEIT: Dient zum Wählen der Geschwindigkeit des Lüfters.
- ⑪ LED HOHE GESCHWINDIGKEIT: Zeigt Betrieb in hoher Lüftergeschwindigkeit an.
- ⑫ LED MITTLERE GESCHWINDIGKEIT: Zeigt Betrieb in mittlerer Lüftergeschwindigkeit an.
- ⑬ LED NIEDRIGE GESCHWINDIGKEIT: Zeigt Betrieb in niedriger Lüftergeschwindigkeit an.
- ⑭ LED AUTO-GESCHWINDIGKEIT: Zeigt an, dass Lüfter in Automatik-Betrieb läuft. Wenn Sie die Auto-Geschwindigkeit wählen, orientiert sich die Lüftergeschwindigkeit automatisch an der Temperaturdifferenz zwischen tatsächlicher und gewünschter Raumtemperatur:
Differenz zw. aktueller und gewünschter Raumtemperatur > 5°C, hohe Geschwindigkeit.
Differenz zw. aktueller und gewünschter Raumtemperatur > 3°C, mittlere Geschwindigkeit.
Differenz zw. aktueller und gewünschter Raumtemperatur > 1°C, niedrige Geschwindigkeit.
- ⑮ TEMPERATURANZEIGE: Auf dem Bildschirm werden sowohl die gewünschte als auch die aktuelle Raumtemperatur angezeigt. Sobald die gewünschte Temperatur eingestellt ist, blinkt diese 15 Mal am Bildschirm auf. Danach wird 70 Sekunden lang die aktuelle Temperatur angezeigt. Danach schaltet sich der Bildschirm aus, bis die nächste Einstellung vorgenommen wird.

3.13 FRISCHLUFTZUFUHR

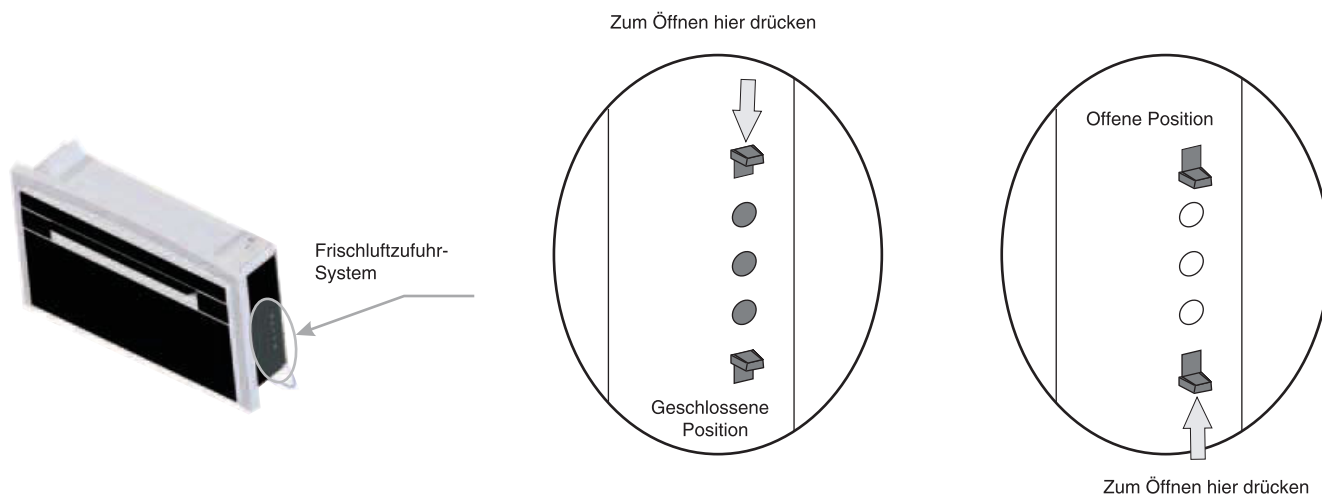

Während das Frischluftzufuhr-System geöffnet ist, tauscht das Klimagerät automatisch die Raumluft aus. So wird die Raumluft konstant mit frischer Zuluft versorgt. Das Frischluftzufuhr-System kann jederzeit geöffnet und geschlossen werden.

Falls das Frischluftzufuhr-System geschlossen ist und die Leistung des Geräts sehr hoch ist, wird empfohlen, die Frischluftzufuhr geschlossen zu halten und nur wenige Minuten täglich zu öffnen.

3.14 EINLEGEN UND AUSTAUSCHEN DER BATTERIEN

- Öffnen Sie das Batteriefach, indem Sie am Haken leicht nach oben ziehen.
- Legen Sie zwei Batterien vom Typ AAA ein und beachten Sie dabei die Ausrichtung der Plus(+)- und Minus(-) Pole.
- Schließen Sie das Batteriefach wieder.

Test: Wenn beim Drücken der Taste **EIN/AUS** ① die Symbole nicht auf dem Bildschirm der Fernbedienung erscheinen, nehmen Sie die Batterien heraus und legen Sie sie erneut ein.

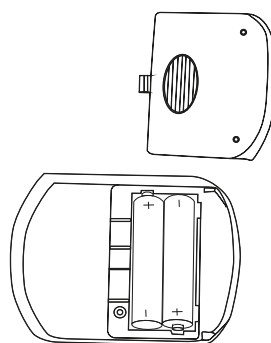

3.15 WARTUNG (P15, P16, P17, P18)

FILTERREINIGUNG

Um den korrekten Betrieb des Gerätes sicherzustellen, ist es unerlässlich, regelmäßig die Filter zu reinigen. Dies sollte alle zwei Wochen geschehen.

Anleitung

- Nehmen Sie das Gerät vom Stromnetz.
- Entfernen Sie das Filtergitter (P15) vom Gerät, indem Sie es vorsichtig in Pfeilrichtung nach oben ziehen.
- Entnehmen Sie den Filter wie in der Illustration P17 beschrieben.
- Waschen Sie den Filter (verwenden Sie nie heißes Wasser) und setzen Sie diesen erst wieder ein, wenn er komplett getrocknet ist.

HINWEIS: Verwenden Sie das Klimagerät unter keinen Umständen ohne Filter. Dies kann zu schweren Schäden am Gerät führen.

AUSSENREINIGUNG DES GERÄTS

Anleitung

- Nehmen Sie das Gerät vom Stromnetz.
- Reinigen Sie die Außenoberfläche des Gerätes mit einem feuchten Tuch.
- Verwenden Sie auf keinen Fall aggressive Reinigungs- oder Lösungsmittel, um eventuellen Schäden am Gerät vorzubeugen.
- Verwenden Sie keine nassen Tücher oder Schwämme, da der Kontakt mit Wasser das Gerät beschädigen und so ein Sicherheitsrisiko darstellen kann.

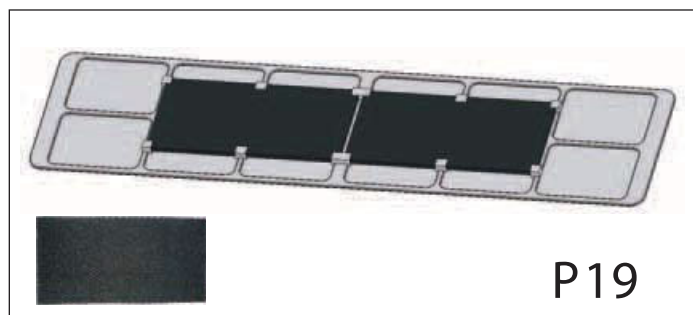
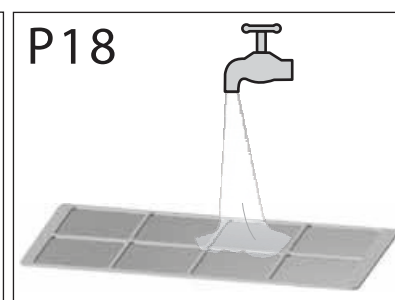
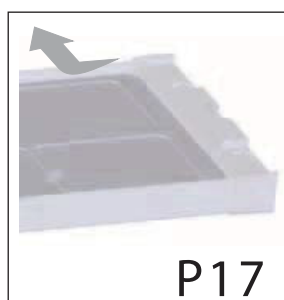
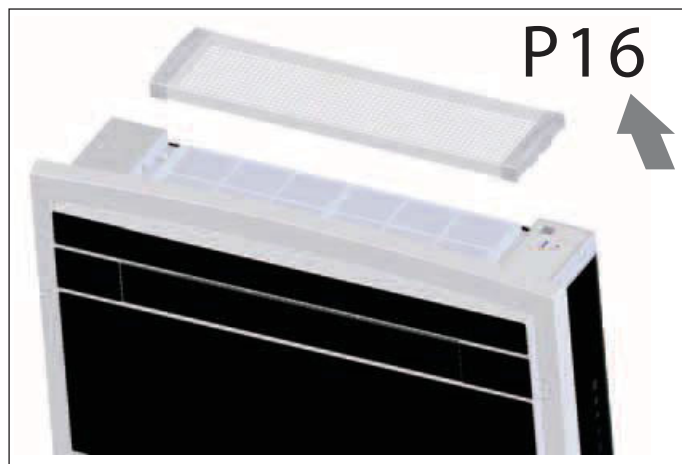
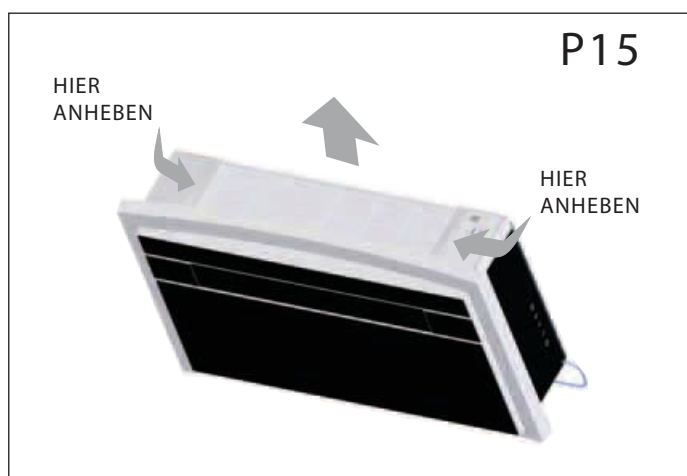

AKTIVKOHLEFILTER (P19)

Das Gerät verfügt über einen Aktivkohlefilter, der nicht nur das Entfernen von luftverunreinigenden Partikeln erlaubt, wie ein mechanischer Filter, sondern auch Chlorgas, üble Gerüche und toxische Substanzen einfängt, die durch herkömmliche Filter nicht gefiltert werden können.

So sorgt der Aktivkohlefilter für eine stets frische und gesunde Raumluft.

Der Filter sollte alle drei Monate ausgetauscht werden, da ein Waschen oder Reinigen nicht möglich ist.

POSITION DER ELEKTROHEIZUNG

* nur Modell 32

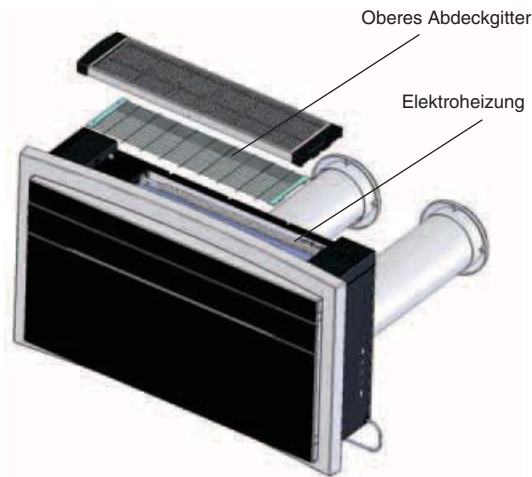

Die Elektroheizung befindet sich an der Oberseite des Gerätes und wird durch eine Gitterabdeckung geschützt.

3.16 STÖRUNGSBEHEBUNG

HINWEISE AUF EINE MÖGLICHE STÖRUNG

- Das Klimagerät funktioniert nicht.
- Das Klimagerät kühlt den Raum nicht.
- Es ist ein seltsamer Geruch im Raum wahrzunehmen.
- Es tropft Wasser aus dem Gerät.
- Die Fernbedienung funktioniert nicht.
- Das Klimagerät setzt sich nach dem Einschalten 3 Minuten lang nicht in Gang.

MÖGLICHE BEHEBUNG

- Überprüfen Sie die Einstellung der Zeitschaltuhr.
- Probleme mit der Stromversorgung. Wenden Sie sich an den technischen Kundendienst.
- Reinigen Sie den Filter, falls dieser verschmutzt ist.
- Die Raumtemperatur ist zu hoch. Warten Sie, bis die Temperatur wieder gesunken ist.
- Die Temperatur ist nicht korrekt eingestellt.
- Die Gitter sind blockiert - überprüfen Sie die Gitter und beseitigen Sie gegebenenfalls Hindernisse.
- Es herrscht hohe Feuchtigkeit im Raum, aufgrund von feuchten Wänden, Tieren, Möbeln, etc.
- Die Installation des Klimagerätes wurde nicht korrekt vorgenommen.
- Die Batterien der Fernbedienung sind leer.
- Die Batterien sind nicht richtig eingelegt.



ACHTUNG

Das Gerät verfügt über eine Verdichter-Schutzfunktion. Um die Langlebigkeit des Verdichters zu gewährleisten, schaltet dieser erst 3 Minuten nach dem Einschalten zu.

Im Fall eines beschädigten Stromkabels ist dieses durch den Hersteller, den Händler oder qualifiziertes Fachpersonal gegen ein unbeschädigtes auszutauschen. Andernfalls kann es zu Personen oder Sachschäden kommen.

Stecken Sie nie Finger oder irgendwelche Gegenstände in das Gerät. Achten Sie hierbei insbesondere auf Kinder. Die Funktionalität des Gerätes könnte beschädigt werden. Kinder und/oder geistig behinderte Personen nicht ohne Aufsicht mit dem Klimagerät hantieren lassen. Kinder bitte niemals unbeaufsichtigt mit dem Gerät lassen.

Betriebstemperaturbereich des Klimagerätes

Kühlleistung:

- Max. Außentemperatur (TK) 43°C
(FK) 26°C
- Max. Innentemperatur (TK) 32°C
(FK) 23°C

Heizleistung:

- Min. Außentemperatur (TK) -5°C
(FK) 6°C
- Min. Innentemperatur (TK) 20°C

Smaltimento delle apparecchiature obsolete
Disposal of your old appliance
Entsorgung von Altgeräten
Élimination des appareillages obsolètes
Cómo deshacerse de aparatos eléctricos y electrónicos viejos
Eliminação do seu antigo aparelho



IT

Smaltimento delle apparecchiature obsolete

1. Quando su n prodotto è riportato il simbolo di un bidone della spazzatura sbarrato da una croce significa che il prodotto è coperto dalla Direttiva Europea 2002/96/EC.
2. Tutti i prodotti elettrici ed elettronici dovrebbero essere smaltiti separatamente rispetto alla raccolta differenziata municipale, mediante impianti di raccolta specifici designati dal governo o dalle autorità locali.
3. Il corretto smaltimento delle apparecchiature obsolete contribuisce a prevenire possibili conseguenze negative sulla salute umana e sull'ambiente.
4. Per informazioni più dettagliate sullo smaltimento delle apparecchiature obsolete, contattare il comune, il servizio di smaltimento rifiuti o il negozio in cui è stato acquistato il prodotto.

FR

Élimination des appareillages obsolètes

1. Quand figure sur un produit le symbole représentant une poubelle barrée d'une croix, cela indique que le produit est assujéti à la Directive européenne 2002/96/EC.
2. Tous les appareils et composants électriques et électroniques doivent être éliminés auprès de déchetteries spécifiques indiquées par les pouvoirs publics nationaux ou par les autorités locales.
3. La bonne élimination des appareillages obsolètes contribue à prévenir les conséquences dommageables pour la santé des personnes et pour l'environnement.
4. Pour plus d'informations concernant l'élimination des appareillages obsolètes, veuillez contacter votre mairie, le service d'élimination des ordures ou encore le magasin où le produit a été acheté.

UK

Disposal of your old appliance

1. When this crossed-out bin symbol appears on a product it means that the product is covered by European Directive 2002/96/EC.
2. All electrical and electronic products should be disposed of separately from the municipal waste stream via specific collection facilities designated by the government or the local authorities.
3. Proper disposal of your old appliance will help prevent potential negative consequences for the environment and human health.
4. For more detailed information about disposal of your old appliance, please contact your municipality, the waste disposal service or the shop where you purchased the product.

ES

Cómo deshacerse de aparatos eléctricos y electrónicos viejos

1. Si en un producto aparece el símbolo de un contenedor de basura tachado, significa que éste se acoge a la Directiva 2002/96/EC.
2. Los aparatos eléctricos no se deben desechar junto con los residuos domésticos, sino a través de puntos de recogida designados por el gobierno o las autoridades locales.
3. La correcta recogida y tratamiento de los dispositivos inservibles contribuye a evitar riesgos potenciales para el medio ambiente y la salud pública.
4. Para obtener más información sobre cómo deshacerse de sus aparatos eléctricos y electrónicos viejos, póngase en contacto con su ayuntamiento, el servicio de recogida de basuras o el establecimiento donde adquirió el producto.

DE

Entsorgung von Altgeräten.

1. Wenn dieses Symbol eines durchgestrichenen Abfalleimers auf einem Produkt angebracht ist, unterliegt dieses Produkt der europäischen Richtlinie 2002/96/EC.
2. Alle Elektro- und Elektronik-Altgeräte müssen getrennt vom Hausmüll über dafür staatlich vorgesehene Stellen entsorgt werden.
3. Eine ordnungsgemäße Entsorgung des Altgeräts trägt dazu bei, Schäden an der Umwelt und der menschlichen Gesundheit zu vermeiden.
4. Weitere Informationen zur Entsorgung des Altgeräts erhalten Sie bei der Stadtverwaltung, beim Entsorgungsamt oder in dem Geschäft, in dem Sie das Produkt erworben haben.

PT

Eliminação do seu antigo aparelho

1. Quando este símbolo de caixote do lixo com uma cruz em cima estiver afixado a um produto, significa que o produto se encontra abrangido pela Directiva Europeia 2002/96/EC.
2. Todos os produtos eléctricos e electrónicos devem ser eliminados separadamente do lixo doméstico através de pontos de recolha designados para o efeito pelo governo ou pelas autoridades locais.
3. A eliminação correcta do seu aparelho antigo ajuda a evitar potenciais consequências negativas para o ambiente e para a saúde humana.
4. Para obter informações mais detalhadas acerca da eliminação do seu aparelho antigo, contacte as autoridades locais, um serviço de eliminação de resíduos ou a loja onde comprou o produto.



SYDNEY / KYOTO



**OSLO 4.0/4.2
PANAMA
METROPOLIS 10/12 HP**



ELECTRONIC SYSTEM CONNECTION NO CONDENSATE DRAIN

To connect the electronic condensate disposal system already mounted on the machine, **it is not necessary to drill any other additional holes on the wall or on the installation surface of the air conditioner.**

After drilling the holes on the wall for the inlet and expulsion of air from the side of the supply fan, you will find the delivery nozzle as shown in FIG.1

Then connect the Rilsen tube supplied and check that it adheres perfectly without the possibility that it can be removed, alternatively, use special adhesives to ensure a perfect seal on the nozzle.

Connect the other end of the pipe to the expulsion grid as shown in the figure, after measuring it for the length of the hole drilled by adding + 7cm for assembly flexibility. (FIG.2 / FIG.3) Secure the grid and position the air conditioning unit in the following, leaving you some space to operate. NOTE: it can make a few drops of bigger water during the shutdown phase. Maintain at least every 6 months

N: B: it can make a few drops of larger water during shutdown. Maintain at least every 6 months.

The final result will be the following according to the type of grid adopted:



N.B. THE NO-CONDENSATE DRAIN KIT SYSTEM COULD INCREASE THE ENVIRONMENT NOISE. DURING THE AIR COND SHUTDOWN, SYSTEM WILL DISCHARGE ALL REMAINING CONDENSATE IN THE TANK. THEREFORE ENVIRONMENT NOISE FOR A FEW SECONDS COULD BE USUAL FOR A WHILE

**Dichiarazione di Conformita' Declaration of Conformity Übereinstimmungserklärung
 Déclaration de Conformité Declaración de Conformidad**

Sydney
 Kyoto
 Metropolis 10/12 Hp
 Panama
 Oslo 3.0 / 4.0 / 4.2
 Santiago
 Windy 3/4/5 Hp SS

Noi, firmatari della presente, dichiariamo che la macchina in oggetto è conforme a quanto prescritto dalle Direttive:
 We declare that the appliance in question is in conformity with what has been prescribed in Directives:
 Wir, die unterzeichner des vorliegenden blatts, erklären, daß die gegenständliche maschinen sich an den vorschriften der Richtlinien:
 Nous soussignés déclarons que la machine en question est conforme aux prescriptions des Directives:
 Los abajo firmantes del presente documento, declaran que el aparato antedicho es conforme a todo lo establecido en las Directivas:

LVD	2014/35/EU
EMCD	2014/30/EU
RoHS	2011/65/EC
WEEE	2012/19/EC
REACH	1907/2006
ECODESIGN	2009/125/EC, 206/2012/EU
ENERGY LABELLING	2010/30/EU, 626/2011/EU

e dalle Normative :
 and to the Standards :
 und der Normen :
 y des Normes:
 y a las Normas:

SAFETY OF HOUSEHOLD AND SIMILAR ELECTRICAL APPLIANCES	EN 60335-1:2012+A11:2014 EN 60335-2-40:2003 + A1:2006 + A2:2009 + A11:2004 + A12:2005 + A13:2012 EN 62233:2008
ELECTROMAGNETIC COMPATIBILITY	EN 55014-1:2006 + A1:2009 + A2:2011 EN55014-2:1997 + A1:2001 + A2:2008; EN 61000-3-2:2006 + A1:2009 + A2:2009; EN 61000-3-3:2013

Ultime due cifre dell'anno in cui è stata affissa la marcatura CE:
 Last two digits of the year in which the CE marking was affixed:
 letzten zwei Zahlen vom Jahr der Markierung CE
 derniers deux chiffres de l'année où a été placé le marquage CE
 Ultimas dos cifras del año en el que ha sido registrada la marcacion CE.

15

La presente dichiarazione di conformità è rilasciata sotto la responsabilità esclusiva del fabbricante.
 This declaration of conformity is issued under the sole responsibility of the manufacturer.
 Die alleinige Verantwortung für die Ausstellung dieser Konformitätserklärung trägt der Hersteller.
 La présente déclaration de conformité est établie sous la seule responsabilité du fabricant.
 La presente declaración de conformidad se expide bajo la exclusiva responsabilidad del fabricante.

FINTEK SRL
 Ing. Chinaglia Nicola



DICHIARAZIONE DI ASSEVERAZIONE

Egregio cliente,

la società Fintek Srl con sede in Faetano via T.da Gualtiero 46, nella Repubblica di San Marino, in qualità di produttore di impianti di condizionamento aria del tipo "MONOBLOCCO" senza unità esterna doppio tubo o singolo tubo

DICHIARA

che i monoblocchi di sua produzione denominati:

Sydney
Kyoto
Metropolis 10/12 Hp
Panama
Oslo 3.0 / 4.0 / 4.2
Santiago
Windy 3/4/5 Hp SS

ottemperano alle seguenti caratteristiche energetiche:

Sydney	COP= 3,11 EER 2,61 classe A/A
Kyoto	COP= 3,11 EER 2,82 classe A/A
Metropolis 10/12 Hp	COP= 3,11 EER 2,67 classe A/A
OSLO 3.0 Oslo 4.0	COP= 3,11 EER 2,67 classe A/A
OSLO 4.2	COP= 3,63 EER 3,10 classe A+/A
PANAMA	COP= 3,12 EER 2,67 classe A/A
SANTIAGO	COP= 3,80 EER 3,78 classe A++/A+
WINDY	COP= 3,02 EER 2,73 classe A/A

I parametri sopra indicati rispettano i valori minimi indicati dall'allegato H del decreto Ministeriale del 07704/2008 e pertanto consentono l'applicazione delle detrazioni per spese di riqualificazione energetica ai sensi dell'art 1 comma 349 della legge n° 296 del 27/12/2006

Fintek Srl
Responsabile Tecnico
Ing. Bortoliero

Faetano 20/11/2020



IL PRESENTE FOGLIETTO E' PARTE INTEGRANTE DEL MANUALE D'USO ED INSTALLAZIONE

NB: QUALORA LA RIPARAZIONE NON FOSSE POSSIBILE IN LOCO.

**CONSERVARE I CARTONI E LE PARTI IN POLISTIROLO PER UN
EVENTUALE ASSISTENZA IN GARANZIA,**

L'EVENTUALE MANCANZA DELL'IMBALLAGGIO ORIGINALE NON
RENDERA' TRASPORTABILE IL VS CLIMATIZZATORE CHE DOVRA'
ESSERE RECAPITATO A VS SPESE E A VS RESPONSABILITA' PRESSO IL
CENTRO ASSISTENZA AUTORIZZATO

OPPURE ACQUISTARE UN IMBALLAGGIO INTEGRO PER IL TRASPORTO



CERTIFICATO DI GARANZIA

Oslo 3.0/3.5 DCI

Oslo 3.0 / Oslo 4.2

Panama - Sydney - Kyoto - Santiago

Metropolis 10/12 hp

Versioni H20 Oslo 4.0/5.0 - Metropolis 12hp H20

CONDIZIONI DI GARANZIA

Fintek srl garantisce i suoi prodotti per un periodo di **1 anno** dalla data di acquisto se rivolti ad un uso professionale, **24 mesi*** nell'ambito privato. L'acquisto deve essere provato da un documento fiscalmente valido rilasciato dal rivenditore (scontrino fiscale, fattura o bolla di trasporto) che identifichi il prodotto acquistato e la data di acquisto e/o di consegna. Per il difetto di conformità manifestatosi nei primi 6 mesi di data del prodotto Fintek srl si impegna alla riparazione del difetto senza alcuna spesa per il consumatore.

** Dal settimo al ventiquattresimo mese, il consumatore dovrà sostenere il costo del diritto fisso di chiamata a domicilio.*

Si prega di conservare l'intero imballaggio per inviare i prodotti in assistenza, senza il quale l'azienda può rifiutare la spedizione o non essere responsabile per qualsiasi danno possa essere causato durante il trasporto.

Si consiglia di annotare i dati qui sotto in caso di guasto prima di contattare il servizio assistenza.

Contatto telefonico del Servizio Assistenza: 0549901950 r.a
Contatto via mail : cmail.assistenza@finteksrl.com

DATA



FINTEK
REDESIGN YOUR FEELINGS

FINTEK s.r.l.
Via Tonso di Gualtiero 46,
47986 Faetano (RSM) Italia
Phone : +378 0549901950 r.a
commercialeitalia@finteksrl.com
www.finteksrl.com

CERTIFICATO DI GARANZIA E NORME MERCATO ITALIANO

FINTEK SRL GARANTISCE L'ASSISTENZA SUI PRODOTTI A MARCHIO FINTEK SRL O DISTRIBUITI DALLA STESSA PER MARCHI DI SUA PROPRIETÀ INSTALLATI SUL TERRITORIO NAZIONALE COMPRESO ITALIA RSM E CITTÀ DEL VATICANO, PER VIZI DI FABBRICAZIONE QUALORA ESSI RISULTINO DIFETTOSI NEI MATERIALI O NELLA FABBRICAZIONE. LA GARANZIA CONSISTE NELL'EFFETTUAZIONE PRESSO IL CLIENTE O PRESSO I NOSTRI CENTRI ASSISTENZA DENOMINATI IN SEGUITO C.A.T. DI INTERVENTI TECNICI FINALIZZATI AL RIPRISTINO DELLA FUNZIONALITÀ DEL PRODOTTO.

1) DECORRENZA E DURATA

- 1.1. LA GARANZIA DECORRE DALLA DATA DI ACQUISTO DEL PRODOTTO DA PARTE DEL CLIENTE ED HA DURATA 24 MESI. NEL CASO VI SIA UN CAMBIAMENTO DI PROPRIETARIO/UTILIZZATORE LA GARANZIA VERRÀ TRASFERITA AL NUOVO PROPRIETARIO/UTILIZZATORE SENZA ALCUNA MODIFICA PER IL PERIODO RESIDUO.
- 1.2. L'EFFETTUAZIONE DI UNA O PIU' RIPARAZIONI NEL PERIODO DI GARANZIA NON MODIFICA LA DATA DI SCADENZA DELLA GARANZIA STESSA.
- 1.3. LA GARANZIA È SUBORDINATA ALLA DENUNCIA VIA RACCOMANDA A.R. DEL DIFETTO RISCONTRATO ENTRO 8 GG DALLA DATA DI RICEVIMENTO DEL PRODOTTO O DI INSTALLAZIONE DELLO STESSO. IN CASO DI MANCATI PAGAMENTI CONCORDATI PER ORDINE SI RITIENE LA GARANZIA NULLA.

2. RIPARAZIONI

LA GARANZIA DURANTE I 24 MESI È ONSITE E PREVEDE:

- 2.1. PER IL PRIMO MESE LA SOSTITUZIONE DELL'UNITÀ QUALORA SI VERIFICANO CONDIZIONI PER LE QUALI RISULTA IMPOSSIBILE UN INTERVENTO NEL LUOGO O IL C.A.T. RICHIEDA IL RIENTRO DELL'UNITÀ CONDIZIONANTE PER QUESTA EVENIENZA È **NECESSARIO L'IMBALLO ORIGINALE CONDIZIONE OBBLIGATORIA.**
- 2.2. SUCCESSIVAMENTE AL SESTO MESE NON È PREVISTA LA SOSTITUZIONE DELL'UNITÀ, MA SOLO LA RIPARAZIONE. LA STESSA POTRÀ AVVENIRE IN LOCO O PRESSO CENTRI ASSISTENZA AUTORIZZATI PER QUESTA EVENIENZA È NECESSARIO L'IMBALLO ORIGINALE CONDIZIONE OBBLIGATORIA.
- 2.3. LA GARANZIA È VALIDA SOLO SE L'INSTALLAZIONE È AVVENUTA A "REGOLA D'ARTE" (AI SENSI DELLA LEGGE 46 DEL 5/3/90) E SEGUENDO SCRUPOLOSAMENTE LE INDICAZIONI DEL MANUALE DI INSTALLAZIONE A CORREDO DEL PRODOTTO.
- 2.4. GLI INTERVENTI DOVUTI A CATTIVA O ERRATA INSTALLAZIONE DA PARTE DELL'UTENTE O CLIENTE, LE MANOMISSIONI, I GUASTI DEL TELECOMANDO E GLI SHOCK ELETTRICI NON SONO COPERTI DA GARANZIA. ESSI PREVEDONO COMUNQUE LA RIPARAZIONE E LE SPESE SARANNO INTERAMENTE ADDEBITATE AL CLIENTE.
- 2.5. SI PRECISA CHE IL PRODOTTO MONOBLOCCO NON AVENDO NESSUN IMPEDIMENTO DOVUTO A COLLEGAMENTI IDRAULICI E FRIGORIFERI TRA PARTI INTERNE O ESTERNE È DEL TUTTO ASSIMILATO AD UN ELETTRODOMESTICO PORTATILE.
- 2.6. TUTTI I PRODOTTI DELLA SERIE MONOBLOCCO SENZA UNITÀ ESTERNA POSSONO USUFRUIRE DELLA GARANZIA COME SOPRA, CHE TUTTAVIA NON PRESUPpone L'INTERVENTO DEL CENTRO ASSISTENZA AUTORIZZATO IN LOCO. ESSI POSSONO ESSEERE SMONTATI E INVIATI AI CENTRI ASSISTENZA UNICI IN ITALIA PER LA RIPARAZIONE O AL PIU VICINO SOLO DOPO AVER OTTUNUTO IL DOCUMENTO R.M.A. CHE AUTORIZZA IL CLIENTE AL RIENTRO DEL MACCHINARIO.
- 2.7. NELLE ZONE ACCIDENTALMENTE NON COPERTE DA SERVIZIO DI ASSISTENZA PUO' ESSERE RICHiesto IL CONFERIMENTO DEL BENE PER RIPARAZIONE AL PIU' VICINO CENTRO ASSISTENZA. IL COSTO DEL TRASPORTO NON È COMPRESO NELLA GARANZIA.
- 2.8. DURANTE I TRASPORTI SI RENDE NECESSARIO AVERE GLI IMBALLI ORIGINALI. LA MANCANZA DEGLI STESSI PUO ESSERE CAUSA DI NON ACCETTAZIONE DEL PRODOTTO

3. ATTIVAZIONE/VALIDITÀ

L'ACQUIRENTE PER POTER USUFRUIRE DELLA GARANZIA DEVE:

- a) CONTATTARE IL CLIENTE RIVENDITORE O INVIARE UNA E-MAIL AL SEGUENTE INDIRIZZO: assistenzaclima@finteksr.com O CONSULTANDO NEL SITO WWW.FINTEKSR.COM/ASSISTENZA 11

CENTRO PIU VICINO AL RECAPITO DEL CLIENTE, RILASCIANDO LE PROPRIE GENERALITÀ NR. DI TELEFONO E RECAPITO. I NOSTRI OPERATORI O SUCCESSIVAMENTE IL CENTRO ASSISTENZA TECNICO DI ZONA PROVVEDERANNO A RICONTATTARE IL CLIENTE ENTRO 36/48 DALLA SEGNALAZIONE.

b) IN FASE DI CONTATTO IL CLIENTE DOVRÀ DARE PROVA DI ACQUISTO (FATTURA SCONTRINO, RICEVUTA FISCALE).

4. VALIDITÀ DELLA GARANZIA

4.1.1 LA GARANZIA 24 MESI È VALIDA PER LE SOLE UTENZE PRIVATE E DOMESTICHE E NON COPRE, QUINDI DETERIORAMENTI O DANNI PROCURATI DALL'ESERCIZIO DELL'APPARECCHIATURA IN CONDIZIONI DI LAVORO AL DI FUORI DELLE SPECIFICHE DEI COSTRUTTORI. LA STESSA INOLTRE NON COPRE EVENTUALI DANNI O DETERIORAMENTI CAUSATI DA CATTIVA O ERRATA INSTALLAZIONE.

L'ACQUIRENTE RINUNCIA AD OGNI PRETESA DI RISARCIMENTO NEI CONFRONTI DI FINTEK SRL PER EVENTUALI DANNI DI QUALSIASI NATURA, DIRETTI O INDIRETTI, ANCHE SE LE CAUSE FOSSERO DA ATTRIBUIRE A DIFETTI DI COSTRUZIONE DEL MATERIALE. È PARI ESCLUSO E RINUNCIATO OGNI RISARCIMENTO PER DANNI A PERSONE O COSE ATTIBIUBILI ALL'ERRATO USO O AL MANCATO UTILIZZO DEGLI APPARECCHI.

4.1.2 NON SONO COPERTI DA GARANZIA GLI INTERVENTI DOVUTI A CATTIVA O ERRATA INSTALLAZIONE DA PARTE DELL'UTENTE O CLIENTE, LE MANOMISSIONI (SOSTITUZIONI DI COMPONENTI E ACCESSORI NON APPROVATI DA FINTEK SRL), INTERVENTI EFFETTUATI DA PERSONALE NON AUTORIZZATO O NON QUALIFICATO I GUASTI DEL TELECOMANDO E MANCATO RISPETTO DELLE NORME SULLE CONDIZIONI AMBIENTALI, INCURA, FULMINI, INONDAZIONI, INCENDI, ATTI DI GUERRA, SOMMOSSE SHOCK ELETTRICI, UTILIZZO DI DETERGENTI O DI ADDITIVI NON ADATTI ALLA PULIZIA DELLE PARTI INTERNE IN PLASTICA E DEGLI SCAMBIATORI, LA MANCATA MANUTENZIONE PERIODICA DEGLI STESSI, LA MANCATA SOSTITUZIONE DEI FILTRI ELETTROSTATICI URTI O CADUTA DI CORPI ESTRANEI, ATTI VANDALICI IN GENERE, ALIMENTAZIONE ELETTRICA Istantanea FUORI DEI VALORI DI TARGA. ESSI PREVEDONO COMUNQUE LA RIPARAZIONE CON SPESE INTERAMENTE A CARICO DEL CLIENTE

4.1.3 SONO ESCLUSI DALLA GARANZIA I PRODOTTI CHE INVIATI A FINTEK SRL O C.A.T. AUTORIZZATI RISULTASSERO FUNZIONANTI O MANCANTI DEL SIGILLO ANTIMANOMISSIONE. IN TAL CASO LE SPESE VERRANNO IMPUTATE AL CLIENTE.

4.1.4 LA GARANZIA INOLTRE NON COPRE I DANNI DERIVATI DA MANCATO RISPETTO DELLE ISTRUZIONI RIPORTATE SUL MANUALE DI USO E DI INSTALLAZIONE, DOVUTI AD IMPERIZIA E A TUTTO CIO' NON IMPUTABILE ALLA DIRETTA RESPONSABILITÀ DI FINTEK SRL.

4.1.5 SONO ALTRESI' ESCLUSI DALLA GARANZIA I PRODOTTI NON IN POMPA DI CALORE CHE RECHINO MATRICOLE ILLEGIBILI, ABRASE, ALTERATE E SENZA PROVA DI ACQUISTO.

4.1.6 TUTTI GLI INTERVENTI EVENTUALMENTE EFFETTUATI CHE NON RISULTASSERO COPERTI DA GARANZIA 24 MESI SONO A CARICO DEL CLIENTE E DEVONO ESSERE REGOLATI IN ANTICIPO PREVIO PREVENTIVO DI RIPARAZIONE ACCETTATO DAL CLIENTE. IN CASO DI RIFIUTO FINTEK SRL POTRÀ ESERCITARE IL DIRITTO DI RITENZIONE AI SENSI DELL'ART. 2756 C.C. FINO AL COMPLETO SODDISFACIMENTO.

4.1.7 I PRODOTTI ACQUISTATI TRAMITE I CANALI ONLINE HANNO GARANZIA COME AI PUNTI 2 RIPARAZIONI, NON USUFRUISCONO DEL SERVIZIO ASSISTENZA IN LOCO (CHE PUO ESSERE FORNITO A PAGAMENTO) MA LE UNITÀ DOVRANNO ESSERE FATTE PERVENITE AI CENTI ASSISTENZA UNICI DI RIPARAZIONE ONLINE (ricercabili sul sito www.finteksr.com/assistenza) COMPLETI DELGI IMBALLI ORIGINALI. SE IN SOSTITUZIONE PRIMO MESE DI UTILIZZO PRIMA DEL RIPRISTINO L'UNITÀ DEVE CONTENERE DI TUTTI GLI ACCESSORI A CORREDO TELECOMANDO, ISTRUZIONI CD ROM GRIGLIE ASSENZA DI GRAFFI ABRASIONI PENA ADDEBITO DEGLI ACCESSORI MANCANTI

4.1.8 IL MATERIALE DEVE SEMPRE ESSERE ACCETTATO CON RISERVA DI VERIFICA DEL CONTENUTO AL CORRIERE E DENUNCIARE EVENTUALI VIZI, DIFETTI O ROTTURE, ANCHE SEMPLICEMENTE DEL CARTONE ENTRO GLI 8 GG DALLA PRESA DEL MATERIALE

4.1.9 OGNI CONTROVERSIA RELATIVA ALL'APPLICAZIONE, INTERPRETAZIONE, ESECUZIONE DEL PRESENTE CONTRATTO, SARÀ DEVOLUTA ALLA COMPETENZA DEL TRIBUNALE DI SAN MARINO (RSM).

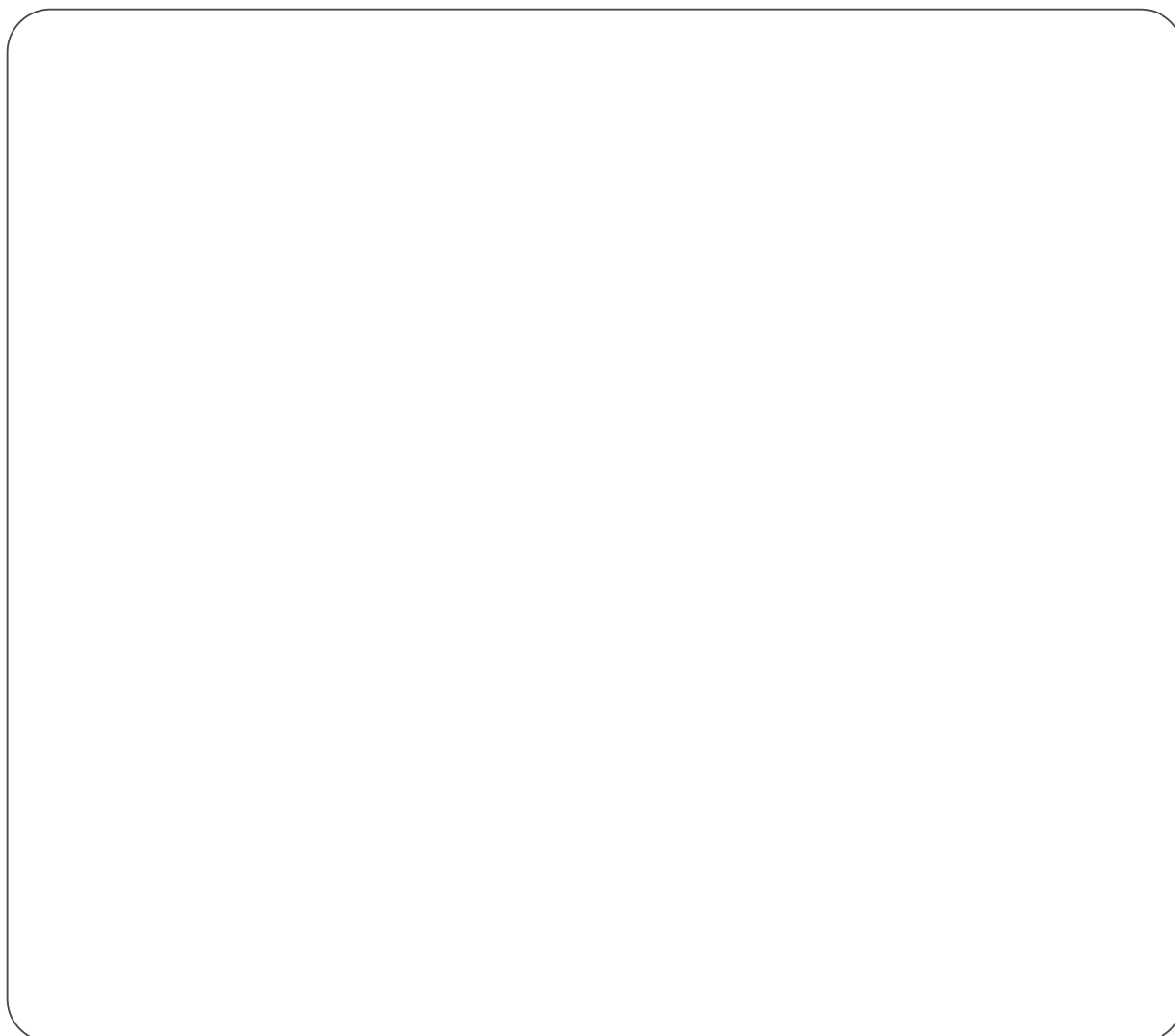

**IL PRODOTTO E' STATO COSTRUITO SECONDO
LE NORMATIVE ELENCO**

EN 60335-1, EN 60335-2 - 40,
EN 551014

ED HANNO I REQUISITI NECESSARI SECONDO
LE DIRETTIVE ALL'ANNESSO 1
EN50366

BASSO VOLTAGGIO DIRETTIVA 2006/95/EC
EN55014-1
EN61000-3-2
EN61000-3-3
EN55014-2

**LE MACCHINE SONO CONFORMI ALLE
DIRETTIVE DELLA COMUNITÀ ECONOMICA
EUROPEA 89/392 EEC , EN 60204 PR EN 378**

HANNO I REQUISITI LISTATI NELL'ANNESSO
1 DELLE DIRETTIVE 89/392 EEC INCLUDENTI
MODIFICA 91/368 EEC E 93 /44 EEC
LE MACCHINE SONO MARCHIATE CON IL
MARCHIO DI CONFORMITÀ

DATA FATTURA _____

DATA COLLAUDO _____

(NON NECESSARIA SE NON DA CAT FINTEK AUTORIZZATI)

NUMERO MATRICOLA _____



REDESIGN YOUR FEELINGS

SEGUICI SU FACEBOOK 

E SCOPRI IL MONDO FINTEK SU

WWW.FINTEKSRL.COM



Don't miss the video presentations of our air-conditioning units and much more on our YouTube channel

Scopri i video di presentazione dei nostri condizionatori e tanto altro sul nostro canale YouTube

<http://bit.ly/fintekvideo>



FINTEK
REDESIGN YOUR FEELINGS

via Tonso di Gualtiero, 46
47896 Faetano RSM
Tel +378 0549 901 950
commercialeitalia@finteksrl.com
www.finteksrl.com

WWW.FINTEKSRL.COM