

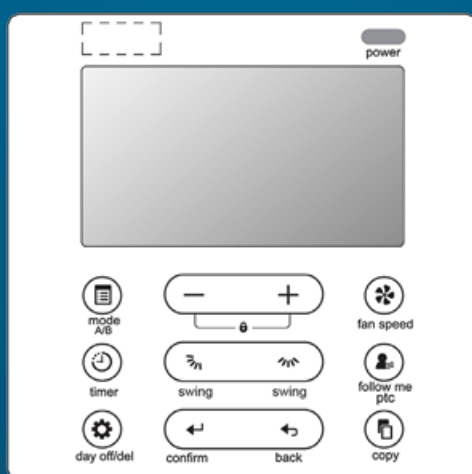

**FINTEK**  
REDESIGN YOUR FEELINGS



COMANDO REMOTO A PARETE  
CON SENSORE DI TEMPERATURA

Modello KJR-120C/TF-E

ITA  
MANUALE USO E MANUTENZIONE





MADE IN ITALY

- Questo manuale descrive dettagliatamente le precauzioni da seguire per un corretto funzionamento.
- Per assicurare il corretto funzionamento del comando remoto a parete si prega di leggere attentamente questo manuale prima di utilizzare l'unità.

## PRECAUZIONI DI SICUREZZA

- Prima di installare il comando remoto a parete, leggere attentamente le precauzioni di sicurezza.
- Osservare le precauzioni di sicurezza, poiché sono molto importanti.

 <b>PERICOLO</b>	Indica il rischio di morte o di gravi lesioni provocate da un errato utilizzo.
 <b>ATTENZIONE</b>	Indica il rischio di lesioni o danni agli oggetti provocati da un errato utilizzo.



### PERICOLO

Si prega di affidarsi al distributore o a professionisti per l'installazione a regola d'arte dell'unità.  
L'installazione eseguita da altre persone può portare a un'installazione imperfetta, scosse elettriche o incendi.

Seguire attentamente questo manuale di installazione.

Un'installazione errata può provocare scosse elettriche o incendi.

La reinstallazione deve essere eseguita da professionisti.

Una reinstallazione non corretta può provocare scosse elettriche o incendi.

Non disinstallare l'unità a caso.

Una disinstallazione a caso può portare a un funzionamento anomalo, a surriscaldamenti o incendio del condizionatore d'aria.

### NOTE

1. Non installare l'unità in un luogo esposto a perdite di gas infiammabili. Una volta che i gas infiammabili raggiungono il comando remoto a parete, si può verificare un incendio.
2. Non utilizzare con le mani bagnate o permettere all'acqua di penetrare nel comando remoto a parete. In caso contrario, potrebbero verificarsi scosse elettriche.
3. Il cablaggio deve adattarsi al comando remoto a parete. In caso contrario, possono verificarsi dispersioni elettriche o surriscaldamenti e causare un incendio.
4. I cavi indicati sono applicati nel cablaggio. Nessuna forza esterna può essere applicata al terminale. In caso contrario, possono verificarsi tagli ai fili e surriscaldamento e causare un incendio.

## SPECIFICHE

<b>Modello</b>	KJR-120C/TF-E
Tensione nominale	12.0V DC
Temperatura ambiente	-5°C ~ 43°C
Umidità ambiente	RH40% ~ RH90%

## CARATTERISTICHE E FUNZIONI DEL COMANDO REMOTO A PARETE

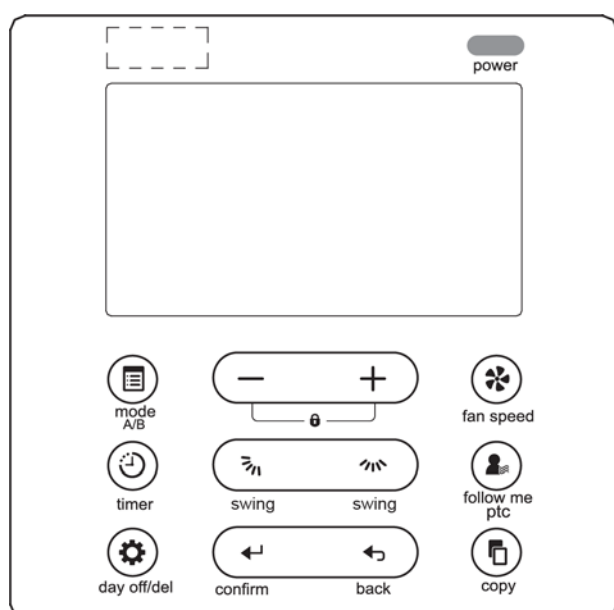

Dimensioni:  
A x L x P(mm) 122 x 120 x 18.5

### Caratteristiche:

Display LCD

Display codici di malfunzionamento: può mostrare il codice di errore (dedicato all'assistenza tecnica).

Progettazione del design del cavo a 4-vie, parte non rialzata sul lato posteriore per facilitare il collegamento e l'installazione.

Visualizzazione della temperatura ambiente.

Timer settimanale.

### Funzioni:

Modalità: AUTO-COOL-DRY-HEAT-FAN

Velocità ventilazione: Auto/Bassa/Media/Alta

Oscillazione orizzontale dei deflettori (in alcuni modelli)

Timer ON/OFF

Impostazione della temperatura

Timer settimanale

FOLLOW ME

Blocco della tastiera

Display LCD

Orologio

Ricevitore telecomando a infrarossi (in alcuni modelli)

## NOMI DEGLI INDICATORI SUL DISPLAY LCD DEL COMANDO REMOTO A PARETE

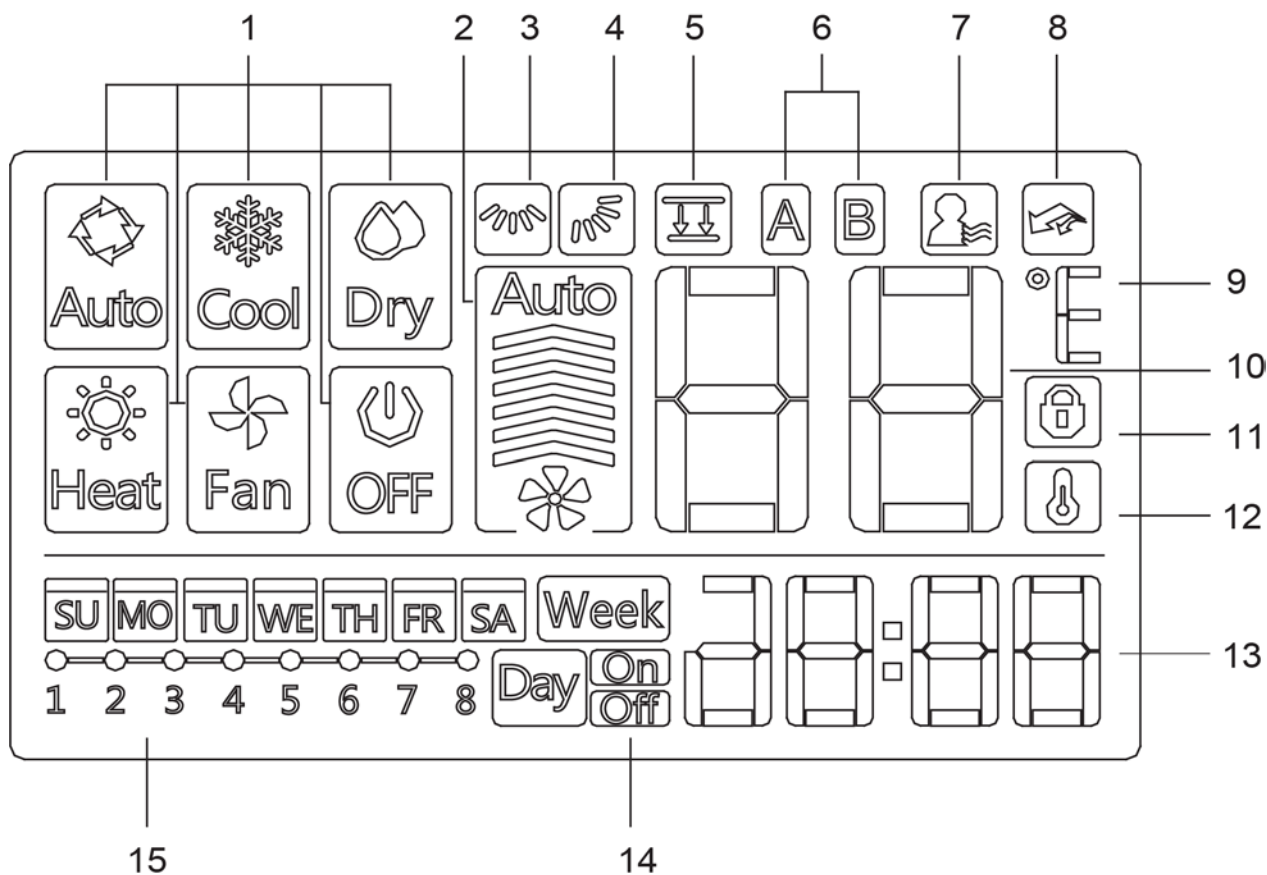

- |   |   |
|---|---|
| 1. Indicatore della modalità operativa                    | 8. Indicatore funzione PTC (N.D.)         |
| 2. Indicatore della velocità di ventilazione              | 9. Indicatore °C/°F                       |
| 3. Indicatore oscillazione orizzontale                    | 10. Temperatura impostata                 |
| 4. Indicatore oscillazione verticale (N.D.)               | 11. Indicatore del blocco tastiera        |
| 5. Indicatore funzioni del frontalino                     | 12. Indicatore della temperatura ambiente |
| 6. Indicatore unità principale (A) e unità secondaria (B) | 13. Visualizzatore dell'orologio          |
| 7. Indicatore funzione FOLLOW ME                          | 14. Timer ON/OFF                          |
|   | 15. Visualizzatore del Timer              |

## NOMI DEI TASTI DEL COMANDO REMOTO A PARETE

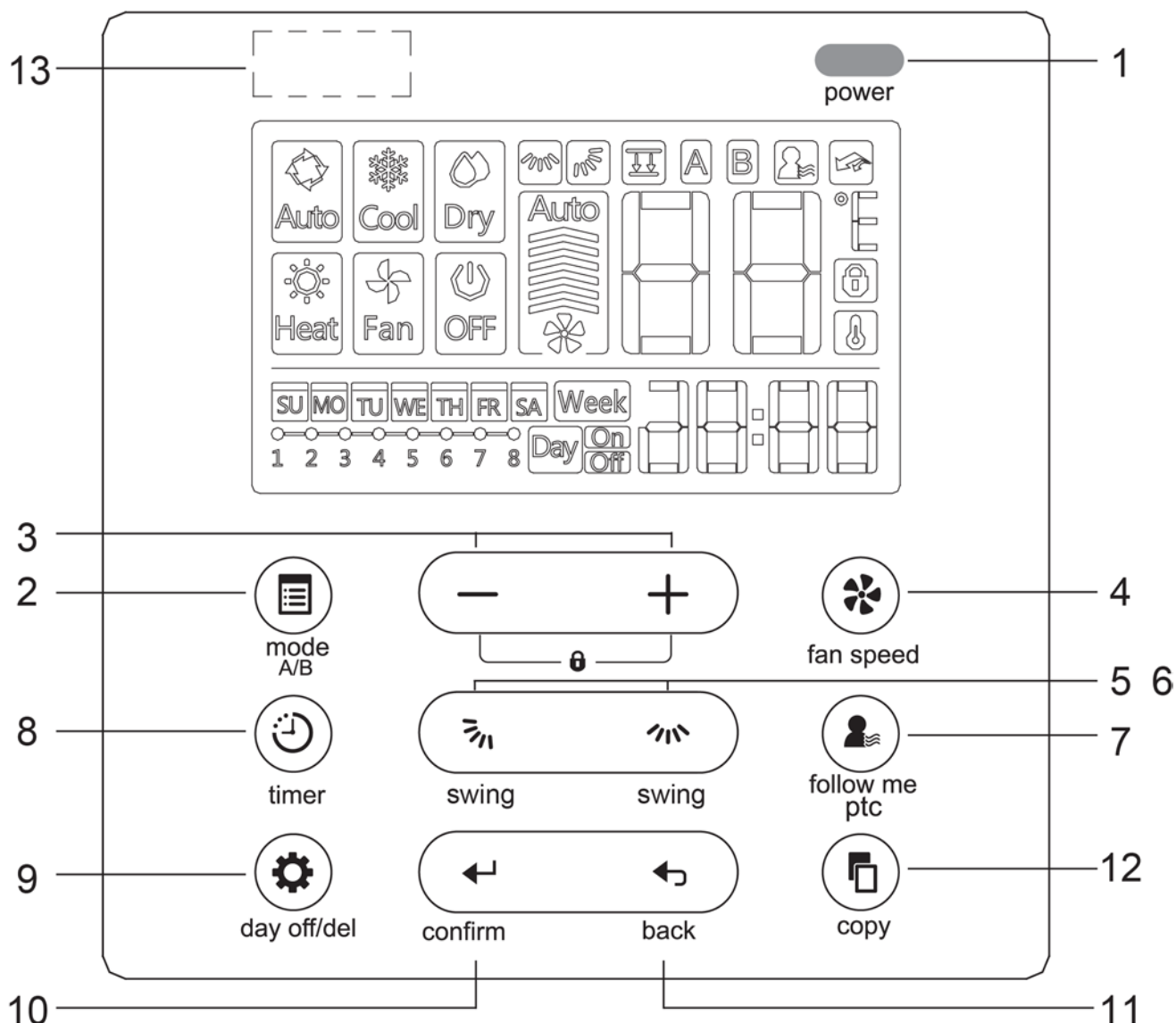

- |   |   |
|---|---|
| 1. Tasto di accensione  | 7. Tasto FOLLOW ME e PTC                                    |
| 2. Tasto modalità (A/B)   | 8. Tasto TIMER  |
| 3. Tasto regolatore   | 9. Tasto DAY OFF/DEL  |
| 4. Tasto velocità di ventilazione   | 10. Tasto per confermare                                    |
| 5. Direzione su/giù del flusso d'aria e tasto di oscillazione                 | 11. Tasto indietro  |
| 6. Direzione destra/sinistra del flusso d'aria e tasto di oscillazione (N.D.) | 12. Tasto copia   |
|   | 13. Ricevitore telecomando a infrarossi (in alcuni modelli) |

## ACCESSORI PER L'INSTALLAZIONE

### Selezionare il luogo per l'installazione

Non installare in luoghi in cui sia presente olio pesante, vapori o gas solforati, altrimenti il prodotto potrebbe deformarsi e creare malfunzionamento del sistema.

### Preparazione prima dell'installazione

1. Verificare che tutte le seguenti parti siano a portata di mano per l'installazione.

N.	Nome	QNT.	Osservazioni
1	Comando remoto	1	—
2	Manuale d'installazione e d'uso	1	—
3	Viti	1	M4x20 (Per installare il comando remoto alla parete)
4	Viti	1	M4x25 (Per installare il comando remoto alla scatola elettrica)
5	Gruppo cavi di collegamento		Opzionale

2. Preparare il seguente materiale per l'installazione.

N.	Nome	QNT.	Osservazioni
1	Scatola elettrica	1	—
2	4-fili schermati	1	PVVR-0.5 mm2x4, inseriti prima nella parete
3	Tubo di collegamento (inserto isolante)	1	Incassato prima nella parete e la lunghezza deve essere inferiore ai 15m.
4	Cacciavite a croce	1	Da utilizzare per le viti a croce
5	Piccolo cacciavite a croce	1	Per smontare la copertura inferiore

### Precauzioni per l'installazione del comando remoto a parete

1. Questo manuale riporta il metodo d'installazione del comando remoto a parete. Si prega di fare riferimento allo schema elettrico di questo manuale d'installazione per cablare il comando remoto con l'unità interna.
2. Il comando remoto lavora in un circuito ad anello a bassa tensione. NON collegarlo direttamente alla tensione elettrica 220V o alla alta tensione 380V !!! La distanza del tubo con il circuito deve essere superiore ai 300~500mm.
3. Il filo schermato del comando remoto a parete deve essere collegato a un contatto di terra affidabile.
4. Non tentare di prolungare il cavo tagliandolo. Se necessario, utilizzare morsetti di collegamento per la connessione e non impiegare il tramegger per rilevare l'isolamento.
5. Il cavo di collegamento del comando remoto a parete non deve essere più lungo di 20m.

## METODO DI INSTALLAZIONE

### 1. Illustrazioni del comando remoto a parete.

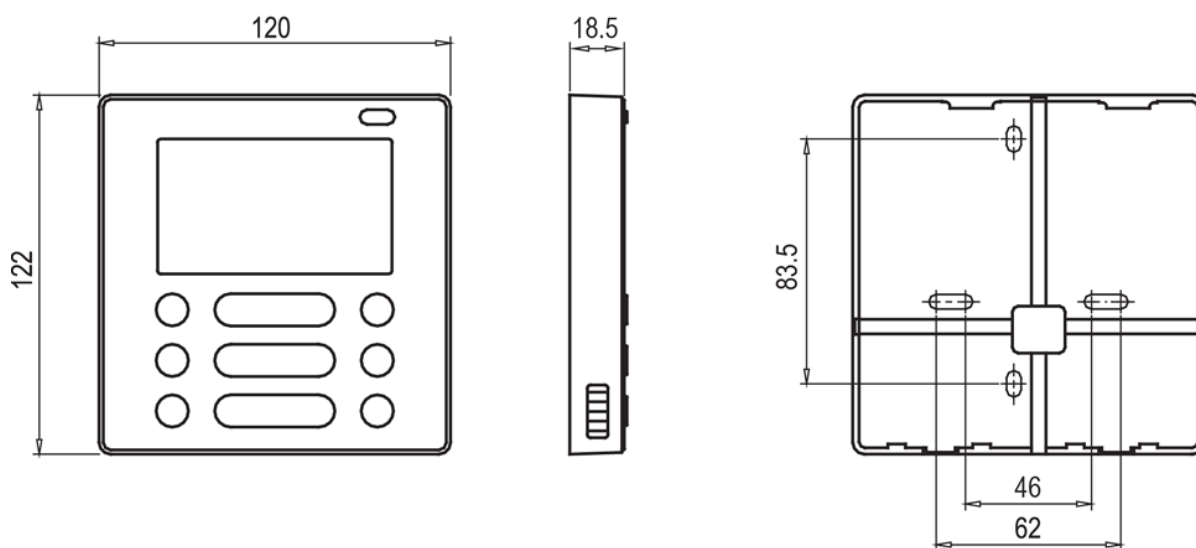

Fig.3-1

### 2. Illustrazione di massima del cablaggio.

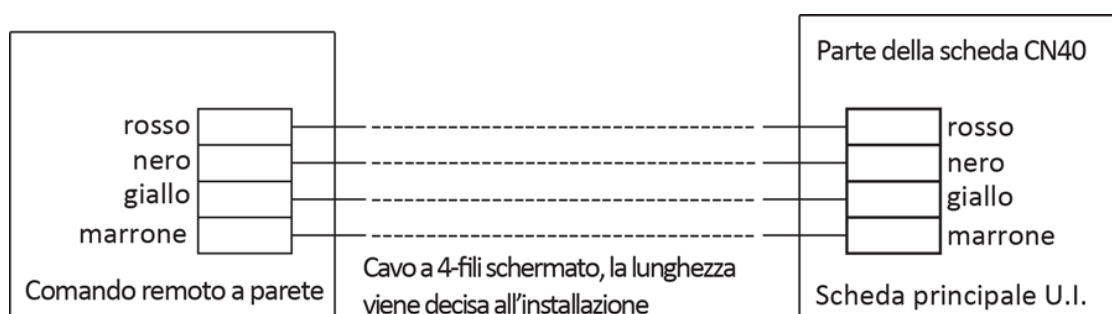

Fig.3-2

### 3. Schema del cablaggio.

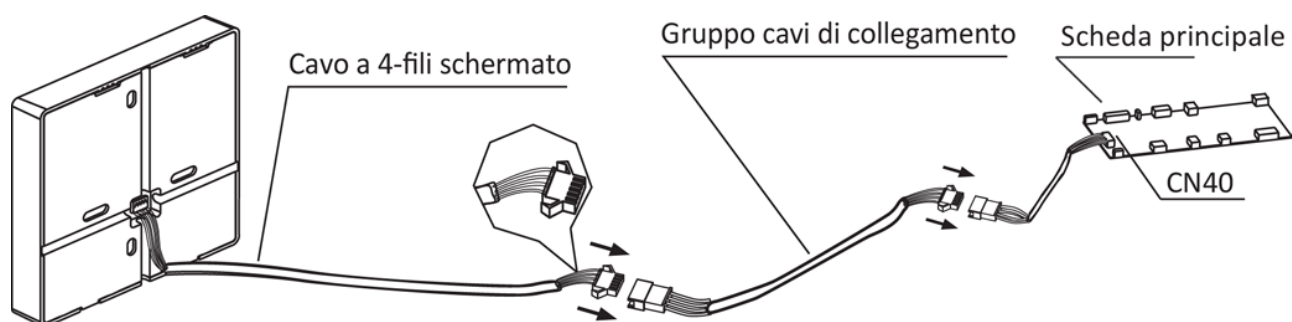

Fig.3-3

- Collegare il giunto femmina del collegamento dalla scheda madre con il giunto maschio del gruppo cavi di collegamento. (Vedi Fig.3-3)
- Collegare l'altro lato del gruppo cavi di collegamento con il giunto maschio del gruppo di fili che conduce al comando remoto a parete. (Vedi Fig.3-3)



#### 4. Rimuovere la parte superiore del comando remoto a parete.

- Rimuovere il coperchio inserendo un cacciavite nelle fessure poste nella parte bassa del comando remoto a parete (in 2 punti).

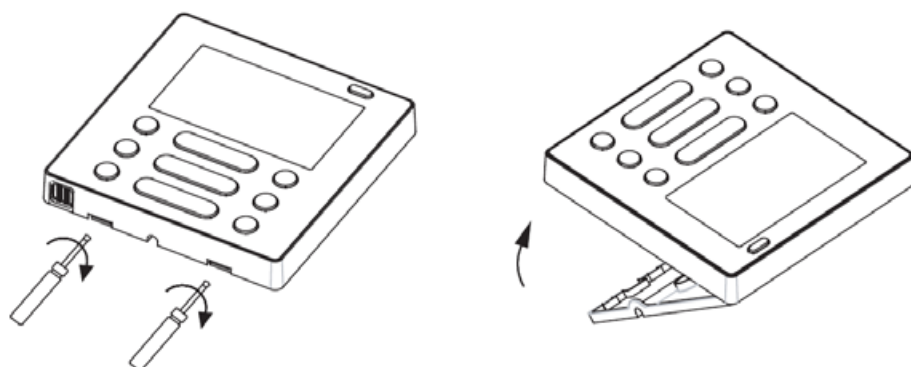

Fig.3-4



#### AVVISO

La PCB è montata nella parte superiore del comando remoto a parete. Fare attenzione a non danneggiare la scheda inserendo il cacciavite nelle fessure

#### 5. Fissare la piastra posteriore del comando remoto a parete.

- Per un montaggio esterno, fissare la piastra posteriore alla parete con tre viti (M4x20).

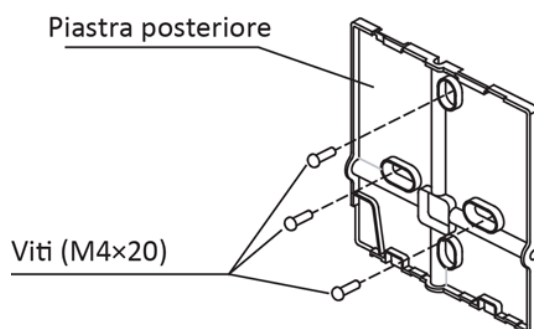

Fig.3-5

- Per un montaggio ad incasso, fissare la piastra posteriore alla scatola elettrica con 2 viti (M4x25) e fissarla alla parete con 1 vite (M4x20). (Fig.3-6)

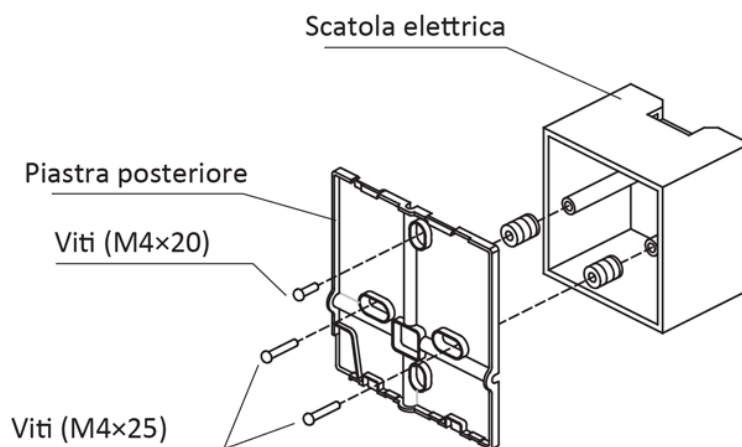

Fig.3-6



#### AVVISO

Posizionare il tutto su una superficie piatta. Fare attenzione a non deformare la piastra posteriore del comando remoto a parete con un serraggio eccessivo delle viti di montaggio.

## 6. Inserimento della batteria.

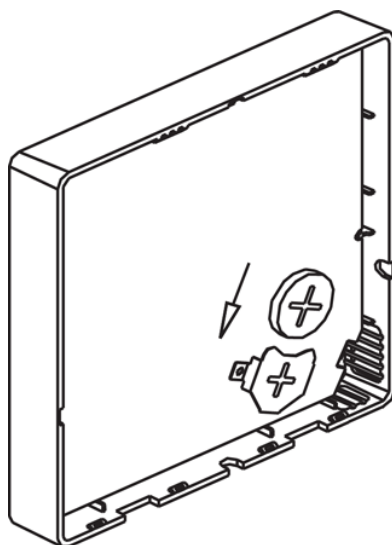
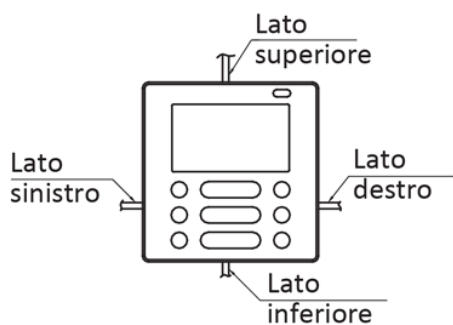

Fig.3-7

- Mettere la batteria in fase d'installazione e assicurarsi che il lato positivo della batteria sia conforme al lato positivo del vano porta batteria. (Vedi Fig.3-7)
- Si prega di impostare l'orario corretto alla prima accensione. Le batterie nel comando remoto a parete funzionano anche senza alimentazione elettrica per assicurare il mantenimento del giusto orario. Quando la corrente torna, se l'orario visualizzato non è corretto, significherà che le batterie sono scariche e vanno sostituite.

## 7. Collegamento.



### A. Per l'installazione esterna ci sono 4 posizioni di uscita. Tre necessitano di una incisione.

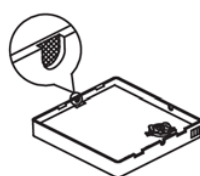

Incidere il lato superiore

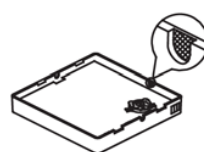

Incidere il lato sinistro

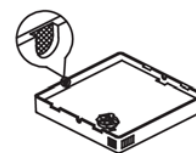

Incidere il lato destro

### B. Cablaggio schermato

Cablaggio incorporato in una scatola elettrica

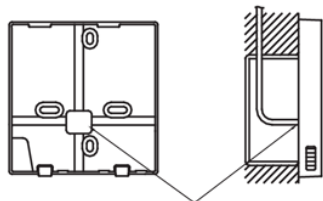

Foro per i fili

Cablaggio attraverso in foro nel muro

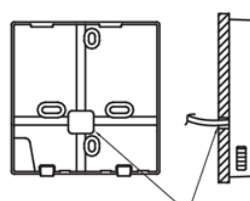

Foro nel muro e per i fili  
Diametro foro: Ø20mm

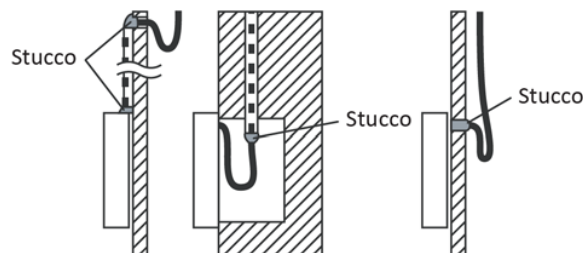

**PERICOLO**

Per evitare che l'acqua entri all'interno del comando remoto a parete, usare dello stucco per sigillare i connettori dei fili durante il cablaggio. (Fig.3-10)

Durante l'installazione lasciare una certa lunghezza del cavo di collegamento per poter staccare il comando remoto a parete per una successiva manutenzione.

**8. Riagganciare la parte superiore del comando remoto a parete.**

- Dopo aver applicato e riagganciato la parte superiore; evitare di bloccare i cavi durante l'installazione. (Fig. 3-11)

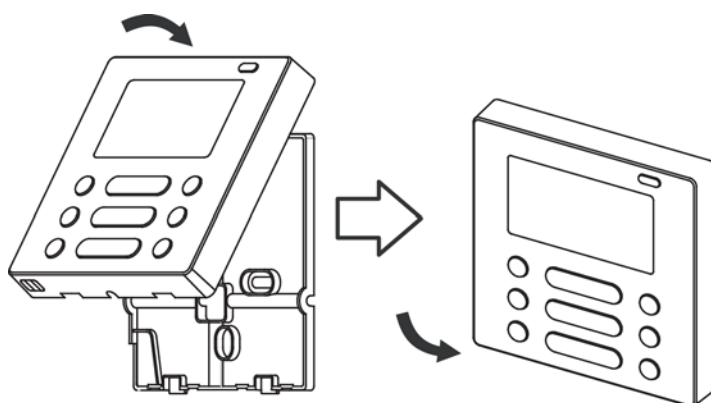





Fig.3-11

Tutte le figure di questo manuale sono solo a scopo illustrativo.  
Il comando remoto a parete in vostro possesso potrebbe essere differente. La forma reale prevarrà.



## PREPARAZIONE DELLE OPERAZIONI

### Impostare giorno e orario corrente

- 1  timer  
Premere il tasto **TIMER** per almeno 3 secondi.  
Il display del timer comincia a lampeggiare.
- 

- 2  Premere il tasto " + " o " - " per impostare la data. La data scelta comincia a lampeggiare.
- 
- 

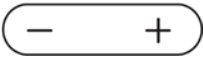
- 3  timer  
L'impostazione della data è completata e l'impostazione dell'orario è terminata dopo aver premuto il tasto **TIMER** o se non verrà premuto alcun tasto entro 10 secondi.
- 

- 4  Premere il tasto " + " o " - " per impostare l'orario corrente.  
Premere ripetutamente per regolare l'ora corrente con l'incremento di 1 minuto.  
Premere e tenere premuto per regolare l'ora corrente più velocemente.
- 
- es.: Lunedì 11:20 del mattino
- 

- 5  timer  
L'impostazione è completata dopo aver premuto il tasto **TIMER** o se non verrà premuto nessun tasto entro 10 secondi.

## FUNZIONI

### Funzione ricevitore telecomando a infrarossi

Il comando remoto a parete è provvisto di un ricevitore di segnale infrarosso, in maniera tale da poter usare un telecomando ad infrarossi (opzionale) per controllare il condizionatore d'aria attraverso il comando remoto a parete (che deve rimanere acceso).

### Tasto ON/OFF

Premere il tasto **ON/OFF** per accendere o spegnere il condizionatore d'aria.



Spia di funzionamento:

- Condizionatore d'aria acceso (**ON**): LED Acceso.
- Condizionatore d'aria spento (**OFF**): LED Spento.

### Tasto MODE A/B

Impostazione della modalità di funzionamento.

Premere il tasto **MODE A/B** per impostare la modalità di funzionamento.

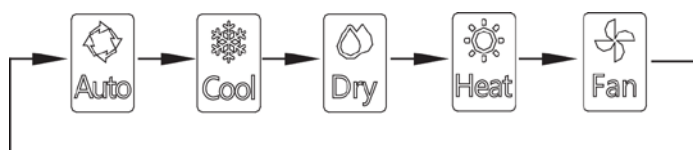

### Impostare la temperatura ambiente

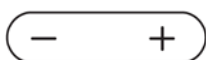

Premere il tasto " + " per aumentare o il tasto " - " per diminuire la temperatura ambiente. Campo d'impostazione della temperatura: da 17°C a 30°C.

### Tasto FAN SPEED

Premere il tasto **FAN SPEED** per impostare la velocità di ventilazione. (Questo tasto **NON** è attivo nelle modalità **AUTO** o **DRY**)

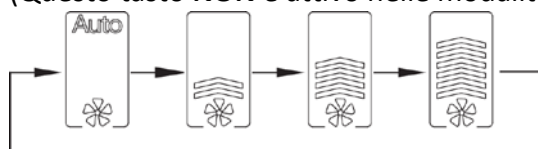

## Tasto FOLLOW ME/PTC

### • Funzione FOLLOW ME

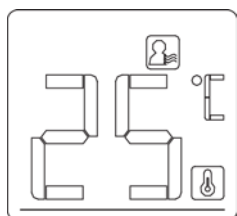

Premere il tasto **FOLLOW ME/PTC** per impostare il rilevamento della temperatura ambiente o dall'unità interna o attraverso il comando a filo.

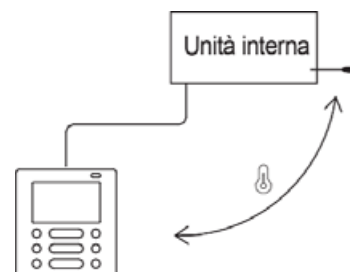

Quando appare l'indicatore della funzione **FOLLOW ME** , la temperatura della stanza viene rilevata attraverso il comando remoto a parete.

### • Funzione PTC (NON DISPONIBILE)



Premere il tasto **FOLLOW ME/PTC** per 2 secondi o più per attivare la funzione **PTC**, quando l'unità funziona in modalità riscaldamento (**HEAT**).

Premere nuovamente il tasto per 2 secondi o più per disattivare la funzione **PTC**.

Quando la funzione **PTC** è attivata, sul display appare l'indicatore .  
(Funzione **NON** disponibile per alcuni modelli)

## Funzione di blocco tastiera

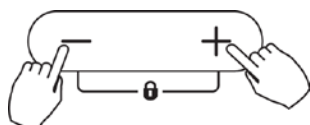

Premere e mantenere premuti i tasti “+” e “-” per 3 secondi o più per attivare la funzione di blocco tastiera e bloccare tutti i tasti del comando remoto a parete. Premere nuovamente i tasti per 3 secondi o più per disattivare la funzione di blocco tastiera.

Quando la funzione di blocco tastiera è attivata, sul display appare l'indicatore .

## Selezione della scala di misura per la temperatura

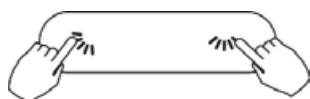

Premere e mantenere premuti i tasti “☀️” e “❄️” per 3 secondi per selezionare la scala di misura per la temperatura tra °C e °F.

## Funzione di salita/discesa del pannello (NON DISPONIBILE)

1. Quando l'unità è spenta, premere a lungo il tasto **MODE A/B** per attivare la funzione di salita/discesa del pannello. L'indicatore  comincia a lampeggiare.



Appare il codice "F2" quando la funzione di salita/discesa del pannello è attiva.

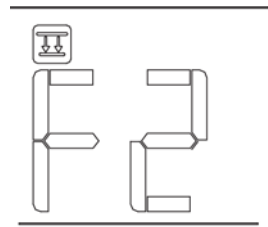

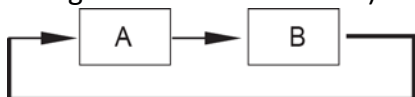

2. Premere il tasto **MODE A/B** per selezionare l'Unità A o l'Unità B, il comando remoto a parete seguirà la seguente sequenza (questo passaggio non è necessario farlo se il comando remoto a parete è collegato con una sola unità):

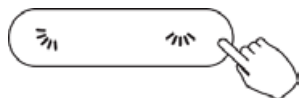

3. Premere il tasto "+" e "-" per controllare la salita e la discesa del pannello.  
 Premendo il tasto "+" si blocca il pannello durante la discesa.  
 Premendo il tasto "-" si blocca il pannello durante la salita.

## Direzione destra/sinistra del flusso d'aria (NON DISPONIBILE)



Premere il tasto "  " per attivare l'oscillazione continua destra/sinistra delle alette. E una volta che le alette oscillano automaticamente, premerlo di nuovo per fermarla.

Quando l'oscillazione continua destra/sinistra delle alette è attiva, sul display appare l'indicatore  .

## Direzione su/giù del flusso d'aria (attivabile solo per alcuni modelli)

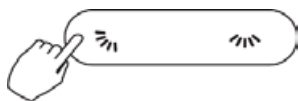



- Premere il tasto “” per attivare l'oscillazione continua su/giù delle alette.
  1. Quando si preme una sola volta e rapidamente il tasto, viene attivata la funzione di oscillazione su/giù delle alette. L'angolo di movimento delle alette varia di 6 gradi per ogni pressione. Premere il tasto per posizionare le alette nella posizione desiderata.
  2. Se si preme a lungo il tasto, viene attivata la funzione di oscillazione continua su/giù delle alette. Le alette oscilleranno automaticamente. Premerlo di nuovo per fermarla.

Quando l'oscillazione continua su/giù delle alette è attiva, sul display appare l'indicatore .

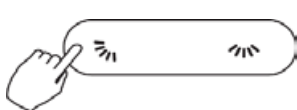
- La funzione può far riferimento alle seguenti istruzioni per l'unità con quattro alette con l'oscillazione su/giù che possono funzionare singolarmente.



1. Premere il tasto “” per attivare l'oscillazione su/giù delle alette. L'indicatore  comincia a lampeggiare. (Funzione **NON** disponibile per alcuni modelli)
2. Premere il tasto **MODE A/B** per selezionare l'Unità A o l'Unità B, il comando remoto a parete seguirà la seguente sequenza (questo passaggio non è necessario se il comando remoto a parete è collegato con una sola unità):



3. Premere il tasto “+” e “-” per selezionare il movimento delle quattro alette. Ogni volta che si preme il tasto, il comando remoto a parete seguirà la seguente sequenza: (il simbolo  indica che le quattro alette si muoveranno nello stesso momento)

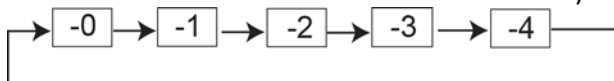

4. Successivamente premere il tasto “” per regolare la direzione su/giù del flusso d'aria per l'aletta selezionata.



## PROGRAMMAZIONE TIMER



### TIMER settimanale

Utilizzare questa programmazione per impostare l'orario di funzionamento per ogni giorno della settimana.



### TIMER ON

Utilizzare questa funzione di programmazione per far partire il condizionatore d'aria. All'orario impostato il condizionatore d'aria entrerà in funzione.



### TIMER OFF

Utilizzare questa funzione di programmazione per far fermare il condizionatore d'aria. All'orario impostato il condizionatore d'aria si spegnerà.





### TIMER ON/OFF

Utilizzare questa funzione di programmazione per far partire e far fermare il condizionatore d'aria. All'orario impostato il condizionatore d'aria entrerà in funzione e successivamente smetterà di funzionare.

## Impostazione del TIMER ON o del TIMER OFF

1



Premere il tasto **TIMER** per selezionare  e .



2

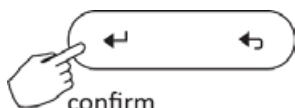

Premere il tasto **CONFIRM** per confermare l'operazione e l'orologio sul display inizierà a lampeggiare.

3

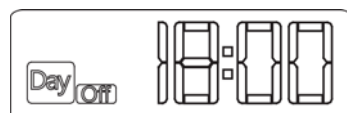

es.: TIMER OFF impostato alle 06:00 del pomeriggio

Premere il tasto “+” e “-” per impostare l'orario. Una volta impostato, la programmazione partirà e si fermerà automaticamente.

4

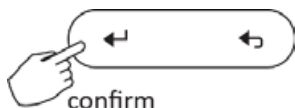

Premere il tasto **CONFIRM** di nuovo per terminare la programmazione.

## Impostazione del TIMER ON e del TIMER OFF

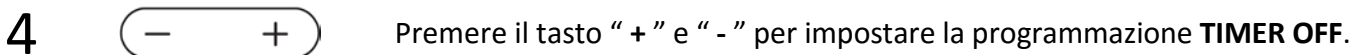
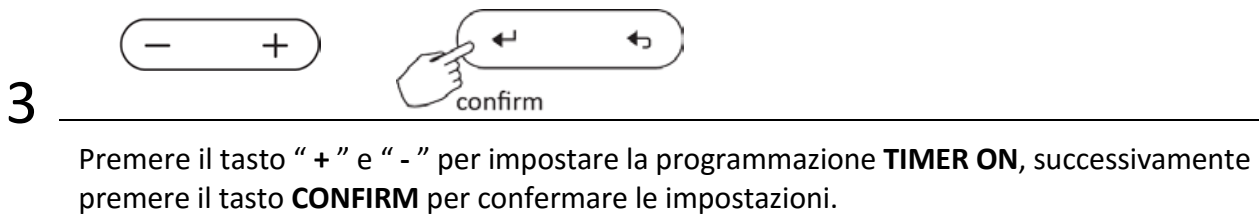
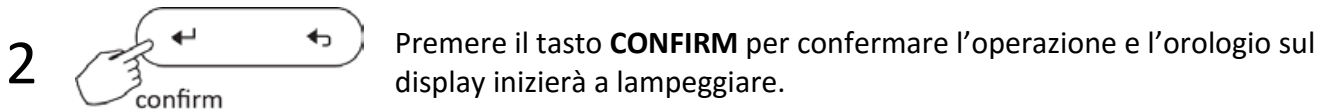

## PROGRAMMAZIONE SETTIMANALE

### Impostare la programmazione settimanale



Premere il tasto TIMER per selezionare **Week**, successivamente premere il tasto CONFIRM per confermare.

### Impostare il giorno della settimana



Premere il tasto “+” e “-” per selezionare il giorno della settimana, successivamente premere il tasto **CONFIRM** per confermare le impostazioni.



### Impostare la programmazione oraria



Premere il tasto “+” e “-” per selezionare l’orario desiderato. Le impostazioni dell’orario, della modalità, della temperatura e della velocità della ventola verranno mostrate sul display. Premere il tasto **CONFIRM** per confermare e passare alla schermata delle impostazioni.

In un giorno posso essere impostati 8 orari differenti. La modalità, la temperatura e la velocità di ventilazione posso essere impostate nei differenti orari.



es.: Impostazione orario 1 per Martedì

### Impostare l’orario



Premere il tasto “+” e “-” per selezionare l’orario desiderato, successivamente premere il tasto **CONFIRM** per confermare le impostazioni.

### Impostare la modalità di funzionamento



Premere il tasto “+” e “-” per selezionare la modalità di funzionamento, successivamente premere il tasto **CONFIRM** per confermare le impostazioni.

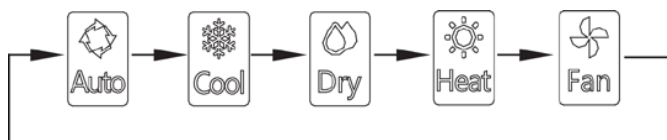

## Impostare la temperatura ambiente



6

Premere il tasto “+” e “-” per impostare la temperatura ambiente, successivamente premere il tasto **CONFIRM** per confermare le impostazioni.

**NOTA:** questa impostazione non è disponibile quando si sceglie la modalità **FAN**.

---

## Impostare la velocità di ventilazione



7

Premere il tasto “+” e “-” per selezionare la modalità di funzionamento, successivamente premere il tasto **CONFIRM** per confermare le impostazioni.

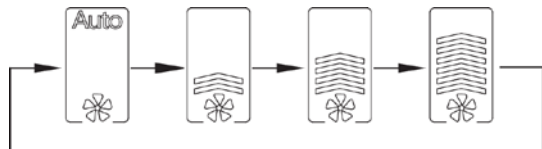

8

Differenti programmazioni orarie possono essere programmate ripetendo i passi dal n.3 al n.7.

---

9

Altri giorni della settimana possono essere programmati ripetendo i passi dal n.3 al n.8.

### **NOTE:**

Per tornare indietro, durante le impostazioni della programmazione settimanale, è necessario premere il tasto **BACK**.

L'impostazione corrente della programmazione settimanale verrà ripristinata o cancellata automaticamente quando non verrà effettuata alcuna operazione per 30 secondi.

## FUNZIONI DELLA PROGRAMMAZIONE SETTIMANALE

### Avviare



Premere il tasto **TIMER** per selezionare **Week** e la programmazione partirà automaticamente.

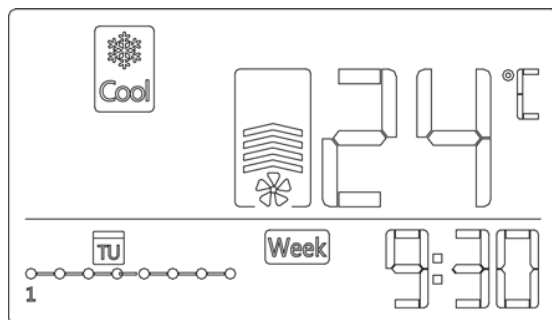

Esempio

### Cancellare



Premere il tasto **POWER** per cancellare la modalità di programmazione.



La modalità di programmazione può essere cancellata anche usando il tasto **TIMER**.

### Impostare il giorno di spegnimento (per una vacanza)

1



Durante la programmazione settimanale, premere il tasto **CONFIRM** per impostare il giorno.

2



Premere il tasto “+” e “-” per selezionare il giorno impostato per il giorno di spegnimento.

3



Premere il tasto **DAY OFF** per impostare il giorno di spegnimento.



es.: Il giorno di spegnimento è il Mercoledì

4

Il giorno di spegnimento può essere programmato ripetendo i passi dal n.2 al n.3.

5

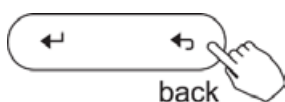



Premere il tasto **BACK** per tornare alla programmazione settimanale. Per cancellare: seguire la stessa procedura.

Il giorno di spegnimento si cancellerà automaticamente dopo che il giorno impostato viene superato.

## Copiare le impostazioni da un giorno ad un altro

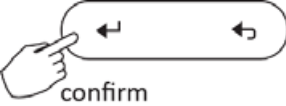
Una programmazione fatta una volta può essere copiata in un altro giorno della settimana. L'intera programmazione del giorno della settimana selezionato verrà copiata.

1  Durante la programmazione settimanale, premere il tasto **CONFIRM**.

2  Premere il tasto “+” e “-” per selezionare il giorno da copiare.

3  Premere il tasto **COPY**, le lettere “CY” compariranno sul display.

4  Premere il tasto “+” e “-” per selezionare il giorno da copiare.



Premere il tasto **COPY** per confermare.

5 Il simbolo  lampeggerà velocemente.

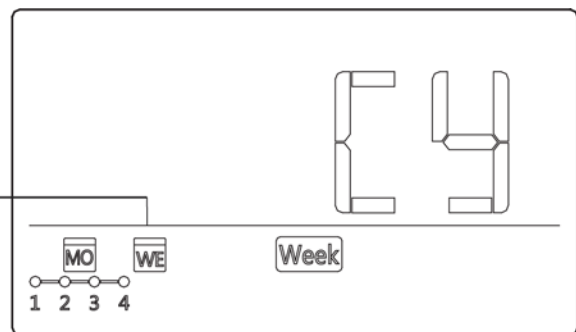

es.: Copiare le impostazioni da Lunedì a Mercoledì

6 Altri giorni possono essere copiati ripetendo i passi n.4 e n.5.

7  Premere il tasto **CONFIRM** per confermare le impostazioni.

8  Premere il tasto **BACK** per tornare alla programmazione settimanale.

## Cancellare la programmazione oraria in un giorno

1

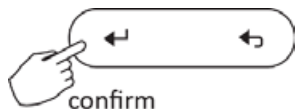

Durante la programmazione settimanale, premere il tasto **CONFIRM**.

2



Premere il tasto “+” e “-” per selezionare il giorno della settimana e premere il tasto CONFIRM per confermare le impostazioni.

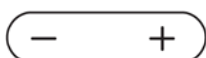

day off/del

Premere il tasto “+” e “-” per selezionare la programmazione oraria che si vuole eliminare. Le impostazioni di modalità, temperatura e velocità di ventilazione verranno visualizzate sul display. Le impostazioni di modalità, temperatura e velocità di ventilazione potranno essere eliminate premendo il tasto **DAY OFF/DEL**.

3

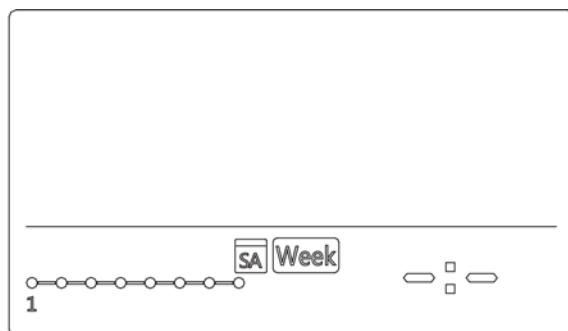
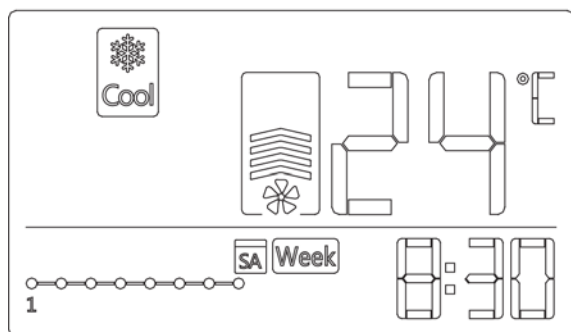

es.: Cancellare la programmazione oraria 1 di Sabato

## GESTIONE GUASTI E PROTEZIONI

Se il sistema non funziona correttamente verificare i seguenti codici di errore (dedicato alle assistenze tecniche).

N.	MALFUNZIONAMENTO E PROTEZIONI	CODICE DISPLAY
1	Errore di comunicazione tra comando remoto e l'unità interna.	F0
2	Il frontalino è guasto.	F1
3	Errore di fase sul cavo di alimentazione.	E0
4	Errore di comunicazione tra unità interna e unità esterna.	E1
5	Sonda T1 guasta.	E2
6	Sonda T2 guasta.	E3
7	Sonda T2B guasta.	E4
8	Sonda T3/T4 o temperatura di scarico dell'aria, sonda del compressore digitale guasta.	E5
9	Sistema di protezione anti-gelo.	E6
10	Malfunzionamento EEPROM	E7
11	Il controllo della velocità del ventilatore guasto.	E8
12	La comunicazione tra la scheda madre e il display è guasta.	E9
13	Protezione corrente del compressore (quattro volte).	EA
14	Malfunzionamento IPM.	EB
15	Malfunzionamenti in freddo.	EC
16	Protezione dell'unità esterna guasta.	ED
17	Allarme livello acqua e altri malfunzionamenti.	EE
18	Altri malfunzionamenti.	EF
19	Controllo Master bloccato.	CP

EMC e EMI conformi ai requisiti di certificazione CE.



A causa della continua evoluzione tecnologica dei prodotti, ci riserviamo il diritto di variare le specifiche tecniche in qualsiasi momento e senza obbligo di preavviso.



Scopri i video di presentazione dei nostri condizionatori e tanto altro sul nostro canale YouTube

<http://bit.ly/fintekvideo>



**FINTEK**  
REDESIGN YOUR FEELINGS

via Tonso di Gualtiero, 46  
47896 Faetano RSM  
Tel +378 0549 901 950  
[commercialeitalia@finteksrl.com](mailto:commercialeitalia@finteksrl.com)  
[www.finteksrl.com](http://www.finteksrl.com)

[WWW.FINTEKSRL.COM](http://WWW.FINTEKSRL.COM)