



**FINTEK**  
REDESIGN YOUR FEELINGS



**OSLO 3.0**

ENG / ITA

INSTALLATION AND USER MANUAL OSLO 3.0  
MANUALE D'USO E INSTALLAZIONE OSLO 3.0



MADE IN ITALY

**P0**

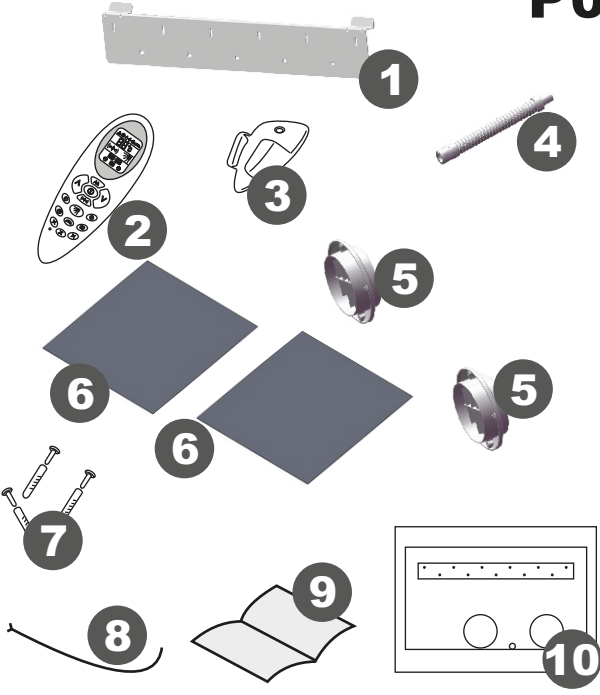

**P1**

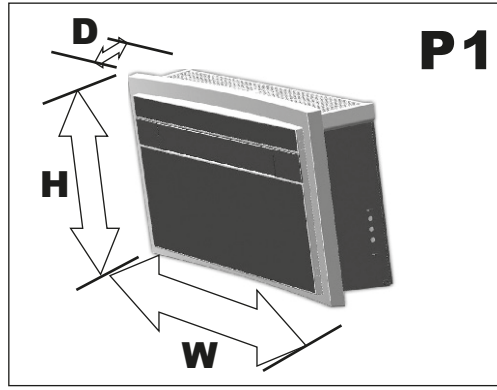

**P2**

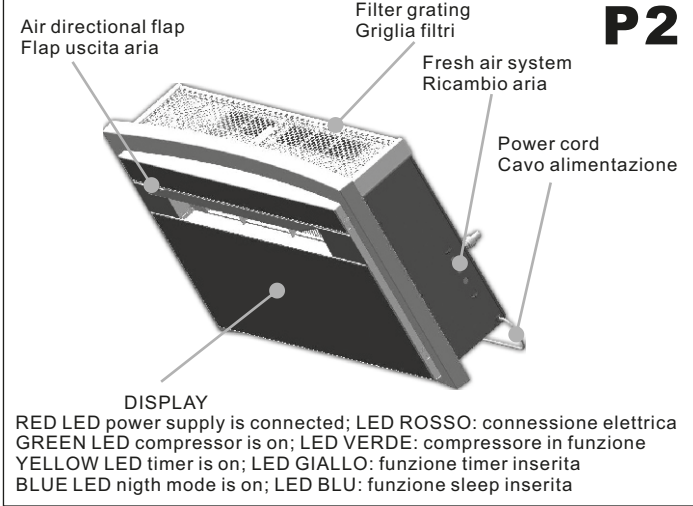

**P3**

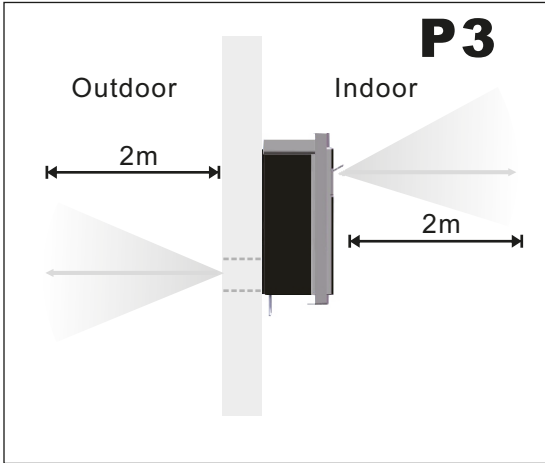

**P4**

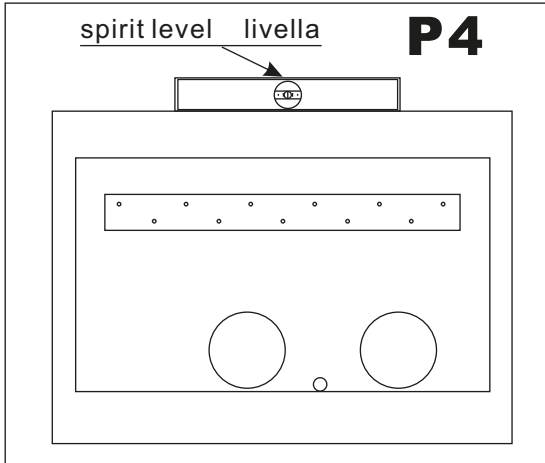

**P6**

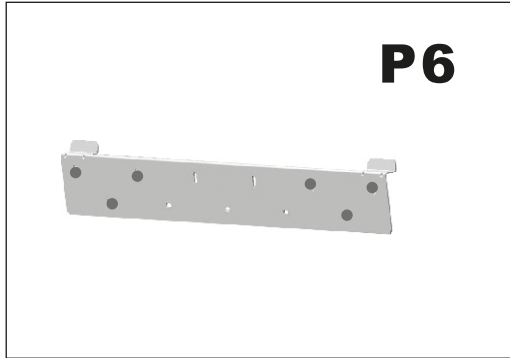

**P7**

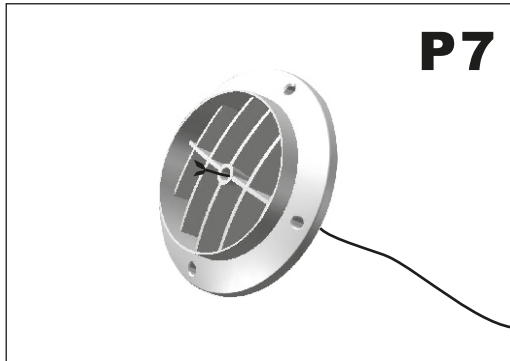

**P8**



**3° INCLINATION**

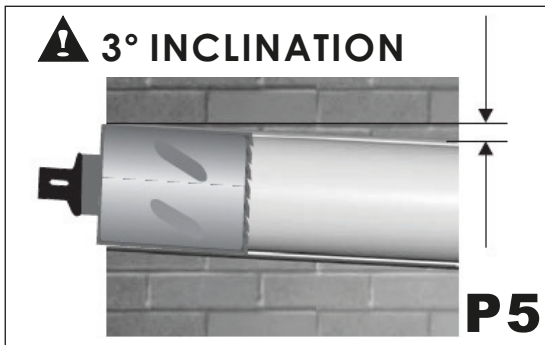

LIFT I  
HERE  
ALZA

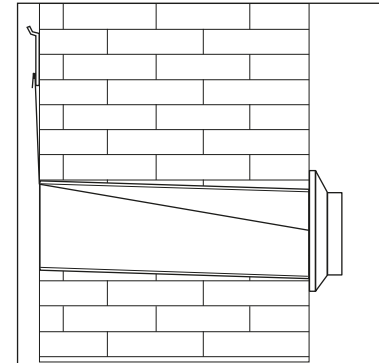

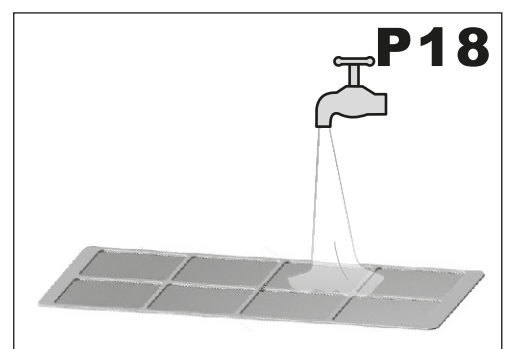
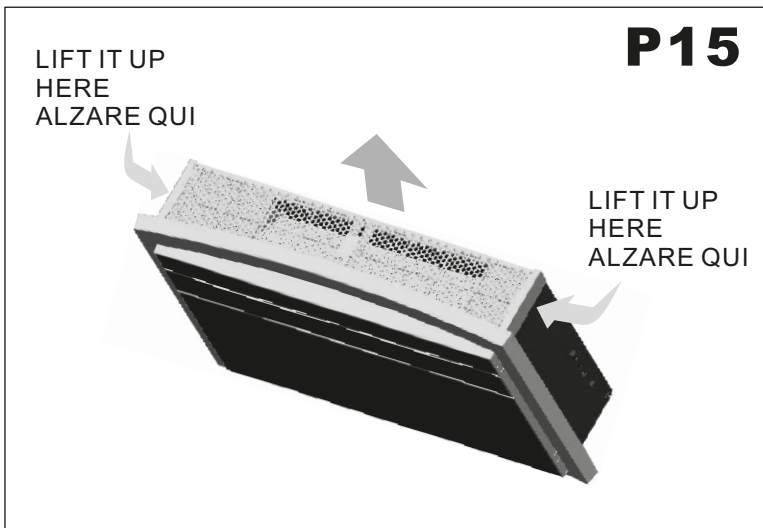
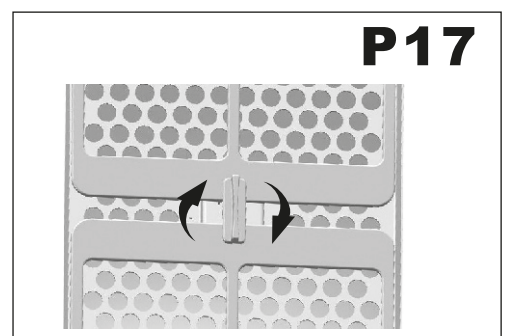
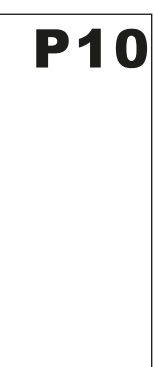
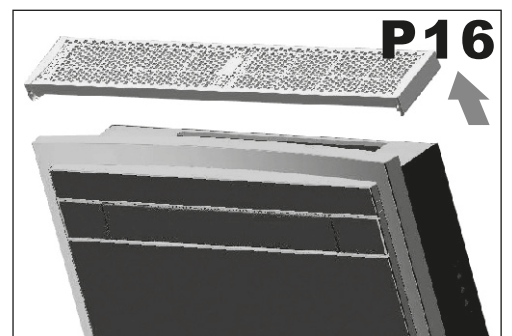
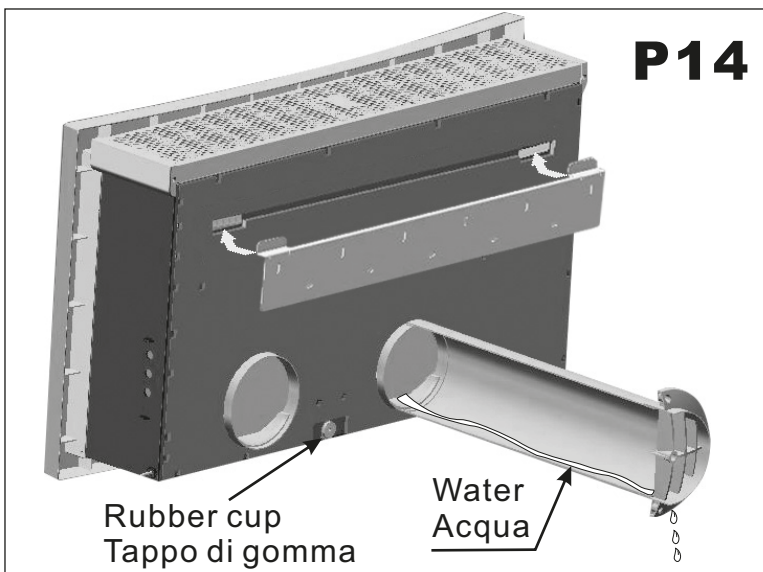
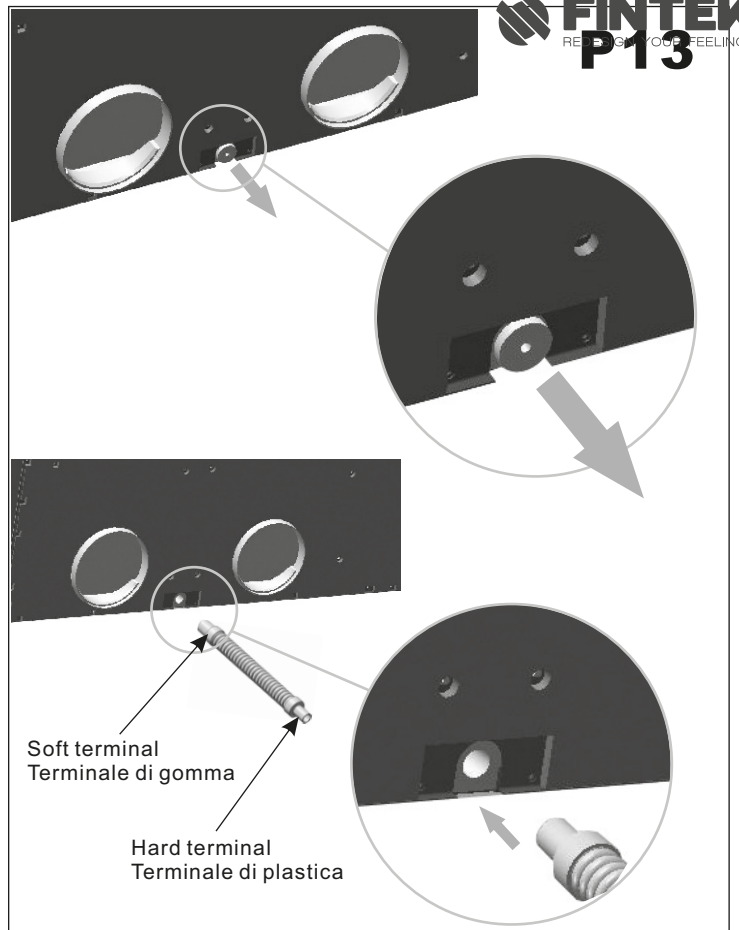
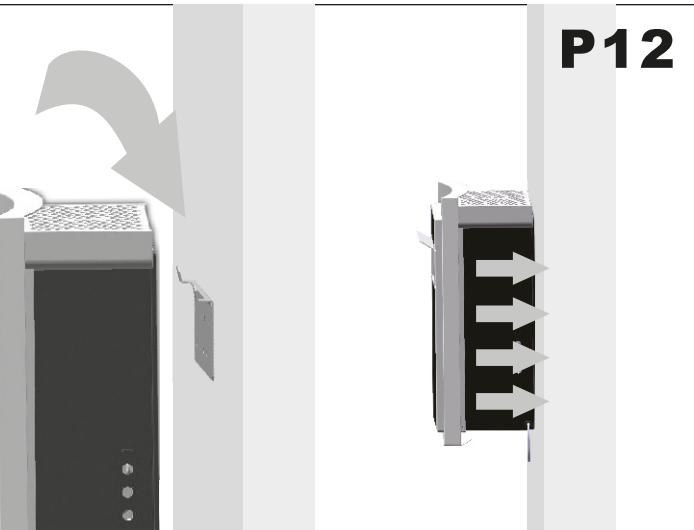
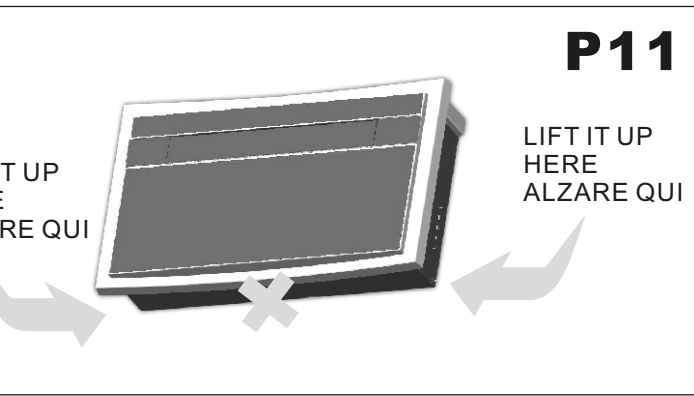

## **1. GENERAL INFORMATION**

1.1 INTRODUCTION.....	1
1.2 IMPORTANT SAFETY INSTRUCTIONS....	1
1.3 RECEIVING THE GOODS.....	2
1.4 HANDLING.....	2
1.5 LIST OF ACCESSORIES.....	2
1.6 TECHNICAL FEATURES.....	2

## **2. INSTALLATION**

2.1 POSITIONING OF THE AIR CONDITIONER.....	3
2.2 PAPER TEMPLATE.....	3
2.3 DRILLING THE WALL.....	3
2.4 FASTENING THE BRACKET.....	4
2.5 INSTALLATION OF THE PIPES.....	4
2.6 FITTING THE GRATINGS.....	4
2.7 FITTING THE AIR CONDITIONER ON BRACKET.....	4

## **3. USE AND MAINTENANCE**

3.1 INTRODUCTION OF LCD ICONS.....	5
3.2 REMOTE CONTROL FUNCTIONS.....	6
3.3 HEATING MODE.....	7
3.4 COOLING MODE.....	7
3.5 DRY MODE.....	8
3.6 FAN MODE.....	8
3.7 SLEEPING MODE.....	9
3.8 AUTO MODE.....	9
3.9 TIMER OFF FUNCTION.....	10
3.10 TIMER ON FUNCTION.....	10
3.11 FRESH AIR SYSTEM.....	11
3.12 INSTALL AND CHANGE THE BATTERY	11
3.13 MAINTENANCE.....	12
3.14 PROBLEM SOLVING.....	12



## 1.1 INTRODUCTION

**PLEASE NOTE.** Do not dispose of any packaging until the installation of the air conditioner is completed.

After having removed the packing, check that all the content is intact and complete. (See list of accessories). In the event of missing parts, contact your retailer.

This air conditioner has been designed to cool or heat the air of a room and should only be used for this purpose.

The manufacturer cannot be held liable for damage caused to property or injury to persons or animals due to incorrect installation, regulation and maintenance or improper use. This air conditioner contains R410A refrigerant: at the end of its life, the disposal of this air conditioner must be in accordance with the strict regulation governing the recycling of this product, please operate with caution during the disposal. Please contact your local authority for regulatory advice.

Do not switch on before having totally assembled the air conditioner and before installing in its correct operating position.

Before starting the appliance, check that it is correctly earthed, according to the legislation in force in the country concerned.

## 1.2 IMPORTANT SAFETY INSTRUCTIONS



When using electrical appliances, basic safety precautions should always be followed:

Do not place objects on the product or allow objects to obstruct the inlet or outlet openings. Extreme care should be taken when any product is used by, or near children and pets, and whenever the product is left operating and unattended.

Please note:

Before operating the product remove the air conditioner from its packaging and check it is in good condition.

Do not let children play with the packaging, for example plastic bags.

Do not operate any product with a damaged cord or plug, or after the air conditioner malfunctions, has been dropped, or damaged in any manner. Return the air conditioner to an authorised service center for examination and repair to avoid a hazard.

Do not attempt to repair or adjust any electrical or mechanical functions on this air conditioner as this may void warranty, contact your service engineer.

Always operate the product from a power source of the same voltage, frequency and rating as indicated on the product identification plate.

This air conditioner is not intended for use in wet or damp locations.

Do not place the air conditioner near an open flame, cooking or heating appliance, or hot surface.

Do not let the power cord hang over the edge of a table or counter. Arrange the power cord away from an area where it may be tripped over.

Never place the power cord under a carpet or rug. Do not operate the air conditioner in areas where petrol, paint, or other flammable liquids are used or stored.

Do not carry out any cleaning or maintenance or access internal parts until the air conditioner has been disconnected from the mains electricity supply.

Do not alter the safety or regulating devices without the permission and instructions of the air conditioner manufacturer.

Do not pull, remove or twist the electric cable connected to the air conditioner, even if disconnected from the mains electricity supply. Avoid prolonged direct contact with the flow of the air from the air conditioner and the room being closed with no ventilation for a long period of time.

Repair or maintenance work must be carried out by a service engineer or by qualified technicians in compliance with the instructions given in this booklet. Do not alter the appliance, since hazardous situations could be created while the manufacturer of the appliance will not be liable for any damage or injury caused.

This instruction booklet is an integral part of the appliance and should therefore be carefully preserved and always accompany the appliance in the event of transfer to another owner or user or another installation engineer. Should the booklet be damaged or lost, please request an additional.

### 1.3 RECEIVING THE GOODS

The air conditioner is delivered in a protective packaging and is accompanied by an instruction manual. This manual is an integral part of the air conditioner and should therefore be carefully read and preserved. When the air conditioner is unpacked, please check that the air conditioner and the accessory pack are complete and undamaged.

### 1.4 HANDLING

Be fully aware of the weight of the air conditioner before attempting to lift it. Take all necessary precautions to avoid damaging the product or causing personal injury. It is advisable to remove the packaging only when the air conditioner has been located in the point of installation. Carefully remove the adhesive strips positioned on the air conditioner. Packaging components must be disposed correctly and not left within reach of children, since they are a potential source of danger.

### 1.5 LIST OF ACCESSORIES(P0)

- 1.FASTENING BRACKET
- 2.REMOTE CONTROL
- 3.REMOTE CONTROL HOLDER
- 4.DRAINAGE PIPE
- 5.EXTERNAL GRATING
- 6.AIR INTAKE PIPE (160 mm.)
- 7.AIR DISCHARGE PIPE (150 mm.)
- 8.KIT OF SCREWS
- 9.GRATING FIXING CORD
- 10.INSTRUCTION MANUAL
- 11.PAPER TEMPLATE FOR WALL DRILLING (See page )

This product has been manufactured to comply with 2006/95/EC and with amendments 92/31/EEC and 93/68/EEC



Waste electrical products should not be disposed of with household waste. Please recycle where facilities exist. Check with your Local Authority or retailer for recycling advice.



**Any batteries used in the remote control contain materials, which are hazardous to the environment. They must be removed from the remote control when they reach the end of their life and disposed of responsibly.**

### 1.6 TECHNICAL FEATURES(P1,P2)

Model	OSLO 3.0
Cooling capacity * W (BTU/h)	2632
Heating capacity * W (BTU/h)	2730
Rated voltage (V)	230
Absorbed power in cooling* (W)	981
Absorbed current in cooling* (A)	4.3
Absorbed power in heating* (W)	880
Absorbed current in heating* (A)	3.9
Air flow (m <sup>3</sup> /h)	400
Noise level (dB A)	48
Dehumidification capacity* (L/24h)	16.3
Optional temperature (remote control)	18-30°C
Fuse (T3.15L)	250V
Refrigerant	R410A
Global warmer potential (GWP)	1750
Dimensions H/W/D(cm)	58/100/23.5
Weight (Kg)	45

\*The above datas could be change in order to improve the performances

#### STANDARD TEST CONDITIONS -EN 14511-

#### OPERATING CONDITIONS IN COOLING AND DEHUMIDIFICATION MODE

- Inside 27°C DB; 19°C WB
- Outside 35°C DB; 24°C WB

#### OPERATING CONDITIONS IN HEATING MODE

- Outside 7°C DB; 6°C WB
- Inside 20°C DB

## 2.1 POSITIONING THE AIR CONDITIONER (P3)

To maintain the best performance from your air conditioner, prevent breakdowns or hazards, you must position it correctly. Please follow the guidelines and instruction below in full, as failure to do so could cause potential installation problems.

- The air conditioner must be installed on an exterior wall that has access to the out side with a minimum of 2 meters clearance to the outside.

- The air conditioner must be fitted leaving room all around as illustrated in the paper template

- The wall on which the air conditioner is installed must be sturdy and able to withstand the weight of the air conditioner.

After determining the best place for installation as described above, please check to ensure that the wall can be drilled in the chosen area without interfering with other structures or installations (beams, piers, pipes, wires, etc.).

Please also ensure that there are no obstacles on the outside of the wall, which may obstruct air circulation through the drilled holes, for example: plants and their leaves, slats or panelling, drain pipes, overflows and gratings, etc.). Any obstruction could interfere with the correct performances of the air conditioner.

## 2.2 PAPER TEMPLATE (P4)

Fasten the template to the wall once the following guidelines have been thoroughly checked.

- Do not drill any holes until you are completely confident that there are no obstacles in the area you wish to drill and there are no obstructions, which could be hidden by the construction of the wall, for example: Electrical wiring water & gas pipes or supporting lintels or beams.

- Ensure that a spirit level is used, as the air conditioner must be level.

- Follow the installation instructions in full.

## 2.3 DRILLING THE WALL (P5)

Please note: If you are drilling the hole above ground floor level, please ensure that an area has been secured and while the holes are drilled the outside area is supervised, until drilling has been completed.

### INTAKE AND OUTLET HOLES

- This operation should be carried out using the proper tools (diamond tip or core borers drills with high twisting torque and adjustable rotation speed).

- Fasten the template to the wall taking care to check the distance from the floor and or ceiling and keep it horizontal by using a spirit level.

- Use a pilot drill to mark the centre of each core hole to be drilled.

Use a core boring head having a diameter of 162 mm to drill the two holes for intake and outlet the air.



It is recommended that the holes must have a slightly downward inclination of 3-5 degrees to prevent any backflow of water from the pipes.

## DRAINAGE HOLE(P13)

This air conditioner has a double system to drain the condensate moisture automatically. Before install the Air Conditioner choose which is the suitable system for your installation. Please read carefully the follow instructions.

System "A": drill a hole through the wall measuring 30mm in diameter in the position shown in the paper template. Drainage occurs by gravity. **For this reason, it is essential for the drain line to have a minimum downward inclination at least 3 degrees throughout its length:** connect the drain pipe (from rubber terminal) to the air conditioner (back side) after unplugged the black rubber cup (see picture P13). With this solution you can drain the condensate moisture to a suitable place to do not cause any problems to your neighbours

System "B": in case of impossibility to install the drainage pipe as showed on "A" system,

do not unplug the black rubber cup (picture P13). The condensate moisture will go outside by the two big pipes (see picture P14). If you choose this solution be sure that the condensate moisture do not cause any problems to your neighbours.

## **2.4 FASTENING THE BRACKET (P6)**

- Drill the holes for anchoring the fastening bracket to the wall using preferably the 6 holes showed in black on the paper template. If the wall is not sturdy enough it is advisable to use extra anchor bolts using the holes showed in grey on the paper template.
- The anchor bolts provided require a 8mm holes; the wall should be inspected to determine if provided bolts are useful or if it is necessary to use a different anchorage. The manufacturer is not liable in case of underestimation of the structural consistency of the anchorage made at the time of installation.

## **2.5 INSTALLATION OF THE PIPES**

- After drilling the holes, the plastic pipes supplied with the air conditioner need to be fitted through them.
- The pipe with a diameter of 160mm (fresh air intake) has to be fitted in the right hole. The length of the pipes should be same the depth of the wall plus 10 mm. Use a normal hacksaw to cut the supplied pipes to the correct length. Remember that the modification must to have the same inclination of the holes (minimum 3 degrees).
- The tube diameter is nearly the same as that carried out using the 162 mm nominal diameter core drill therefore you may need to slightly force the introduction of the pipe using, in difficult cases, a normal rubber hammer and a small piece of timber to gently tap the tube into the hole.
- Please use the same instructions to fit the left hand tube (AIR discharge pipe) using the supplied pipe with a diameter of 150mm. The tube diameter is slightly smaller than that carried out using the 162 mm nominal diameter core drill.
- Please centre the pipes into the holes in the wall and insulate and seal their perimeters to prevent air and humidity infiltration using

polyurethane foam and using plaster as finishing on the inside wall.

## **2.6 FITTING THE GRATINGS (P7,P8,P9,P10)**

To fit the external two gratings please proceed as follows: familiarise yourself with the fitting of the grating to the tube, before installation. Insert the cords through the centre of the grating. One grating fits on the outside of the tube and the other fits inside. The air intake is the bigger hole and the grating therefore fits on the outside of the air intake tube. Insert the supplied cord into the hole. Fold the outer grating in half grasping the cord with your free hand. Insert your arm inside the pipe with the grating and push all the way to the outside. Let the grating unfold and pull the cord toward you. One grating fits on the outside of the tube and the other fits inside. With a little patience and manipulation the 2 gratings will fit the end of the tubes. Grasping the cord, insert your fingers between the fins and pull the grating toward you until the same is properly slipped in the pipe, keeping the fins in vertical position.

If the external grating is accessible to prevent its removal, it is recommended to fasten it to the wall with wall plugs and screws with a diameter of 6 mm. Tighten the cord and fasten it to the dent on the internal flanges.

## **2.7 FITTING THE AIR CONDITIONER ON BRACKET (P11,P12)**

After checking again that the fastening bracket is securely fastened to the wall, and that any necessary preparations for electric connection and condensate drainage (if it needs) have been made, fasten the air conditioner to its supporting bracket. Lift it up by holding the sides at the bottom. Tilt the air conditioner slightly toward you to facilitate the operation of fastening it to the bracket. The air conditioner can now be pushed firmly against the wall. Inspect carefully the installation to make sure that the insulating back panel must fit firmly against the wall and there are no fissures at the back of the air conditioner and that the two plastic semicircle on the back side of the air conditioner are placed inside of the two plastic hoses fixed inside the wall.





The appliance shall not be installed the laundry-dry.

The appliance must be positioned so that the plug is accessible

The appliance shall be installed in accordance with national wiring regulations.



### 3.1 INTRODUCTION OF LCD ICONS

Icons	Meaning	Icons	Meaning
	Auto		Fan speed
	Cooling		Airflow direction
	DRY		Timer off
	Fan		Timer on
	Heating		Sleep
	Clock		Not Used

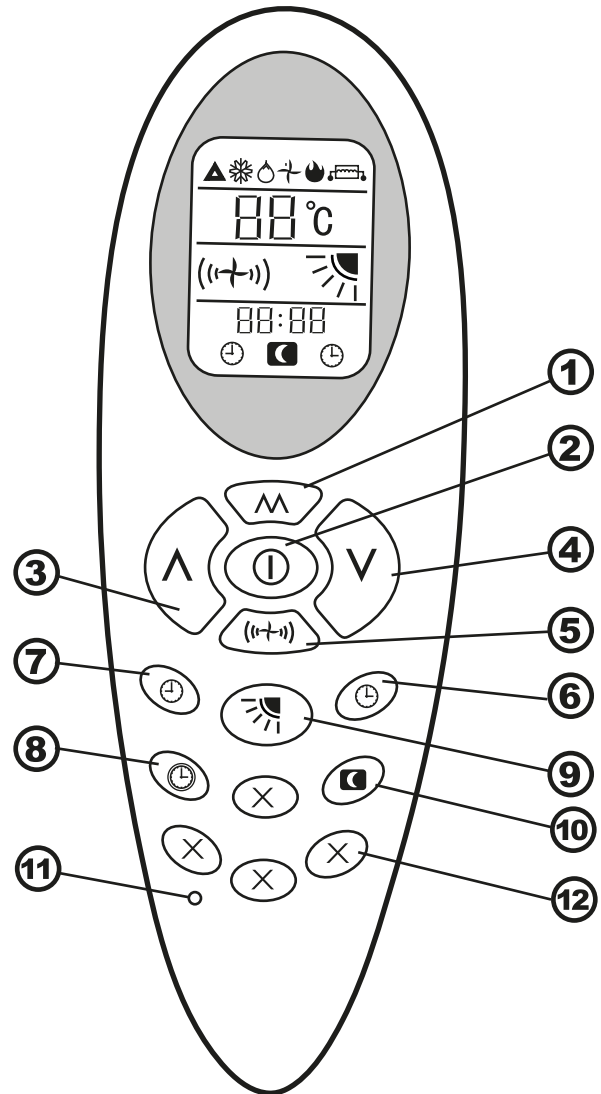

### 3.2 REMOTE CONTROL FUNCTIONS

- ① **MODE BUTTON:** Set up the air conditioner operating mode
- ② **ON/OFF BUTTON:** Turn on or turn off the air conditioner
- ③ **UP BUTTON:** Increase the temperature and time
- ④ **DOWN BUTTON:** Decrease the temperature and time
- ⑤ **FAN SPEED BUTTON:** Set up the fan speed.
- ⑥ **TIMER ON BUTTON:** Set up the time the air conditioner starts.
- ⑦ **TIMER OFF BUTTON:** Set up the time the air conditioner stops
- ⑧ **CLOCK BUTTON:** Adjust the clock
- ⑨ **LOUVER SWING BUTTON:** Adjust the airflow direction
- ⑩ **SLEEP BUTTON:** Automatically adjusting the setting temperature according to the circadian rule.
- ⑪ **RESET BUTTON**
- ⑫ **SPARE BUTTON:** Under develop

### 3.3 Heating mode

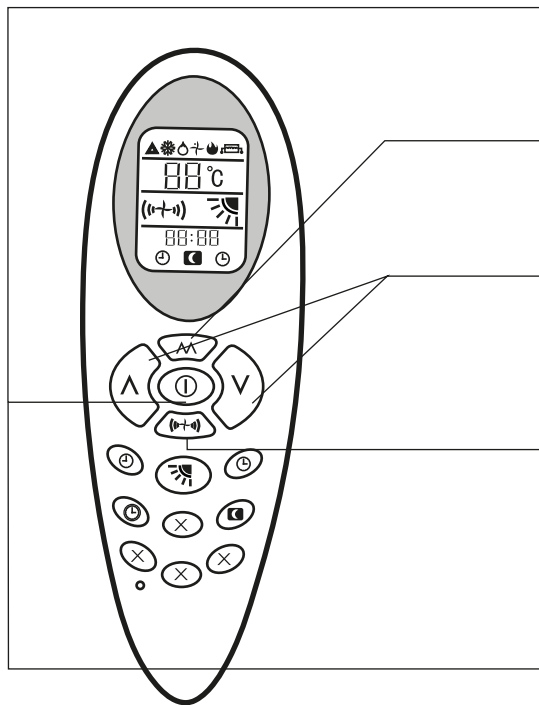

#### Sequence of the operations

- 1** Press the **ON/OFF** button “

### 3.4 Cooling mode

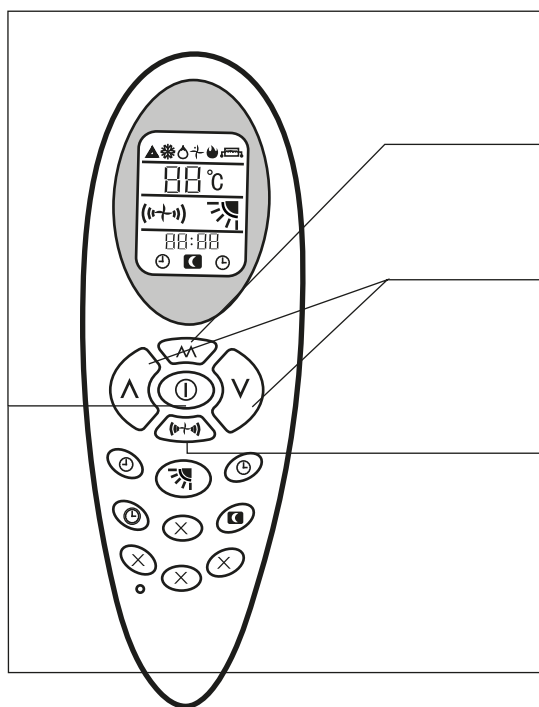







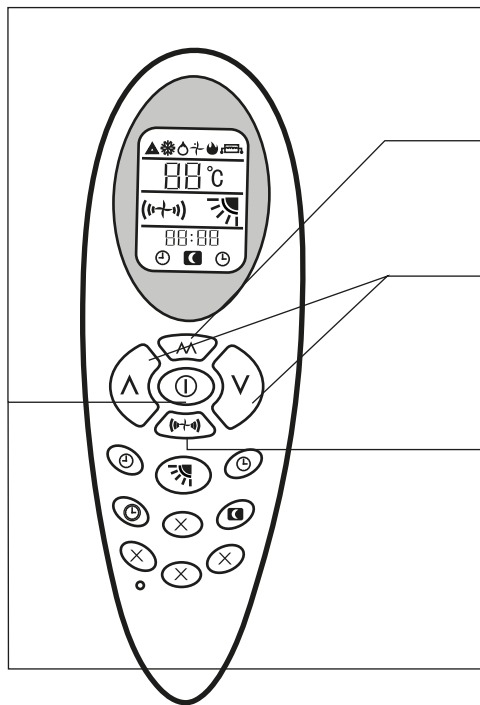

#### Sequence of the operations

- 1** Press the **ON/OFF** button “
 OSLO 11

### 3.5 Dry mode









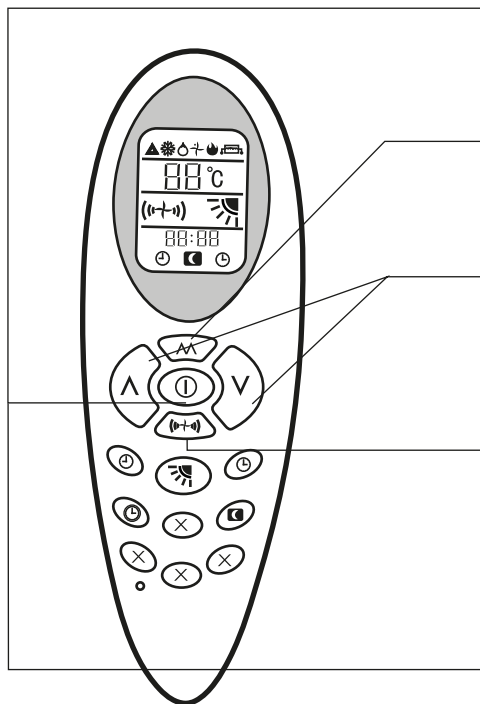

#### Sequence of the operations

- 1** Press the **ON/OFF** button “”, switch on the air conditioner, it will run by memory mode.
- 2** Press the **MODE** button “” set up the mode to dry “”, the air conditioner will run in dehumidifying.
- 3** Press **UP** “” or **DOWN** “” button, to adjust the setting up temperature
- 4** **FAN SPEED** button is “” disable, indoor fan speed always is low in dry mode.
- 5** Press the **ON/OFF** button “”, switch off the air conditioner. Next time when this button is pressed, the air conditioner will operate in this mode by memory.

### 3.6 Fan mode



#### Sequence of the operations

- 1** Press the **ON/OFF** button “”, switch on the air conditioner, it will run by memory mode.
- 2** Press the **MODE** button “” set up the mode to fan “”, the air conditioner will run in fan.
- 3** Press **UP** “” or **DOWN** “” button, to adjust the setting up temperature
- 4** Press the **FAN SPEED** button “”, set up the fan speed, is low speed, is middle speed, is high speed, (flashing) is auto speed. For auto fan , the speed is chosen by the difference of room temperature and setting temperature.
- 5** Press the **ON/OFF** button “”, switch off the air conditioner. Next time when this button is pressed, the air conditioner will operate in this mode by memory.

### 3.7 Sleep mode

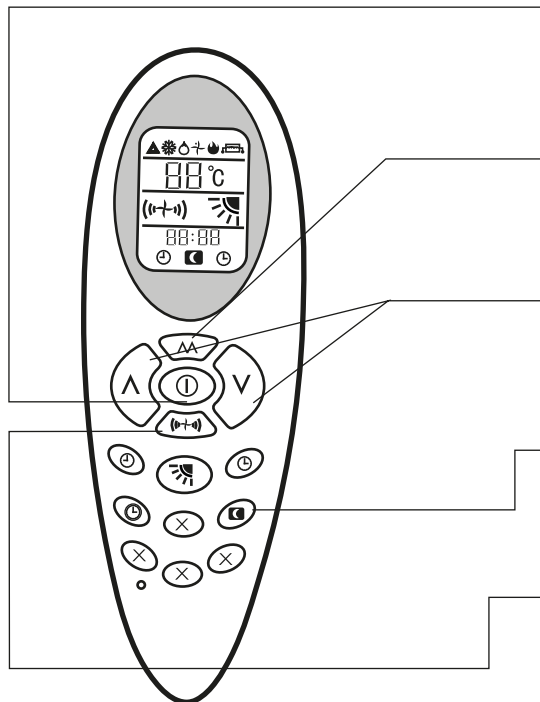

#### Sequence of the operations

- 1** Press the **ON/OFF** button “①”, switch on the air conditioner, it will run by memory mode.
- 2** Press the **MODE** button “^” set up the mode to cool “❄” /heat “☀” (heat pump)/auto “▲”, the air conditioner will run in setting mode.
- 3** Press **UP** “^” or **DOWN** “v” button, to adjust the setting up temperature
- 4** Press the **SLEEP** button “Ⓜ”, this icon will display on LCD, sleep function is set up; press it again, cancel the sleep function.
- 5** If the sleep function is launched, the fan speed is steady in low speed.

### 3.8 Auto mode

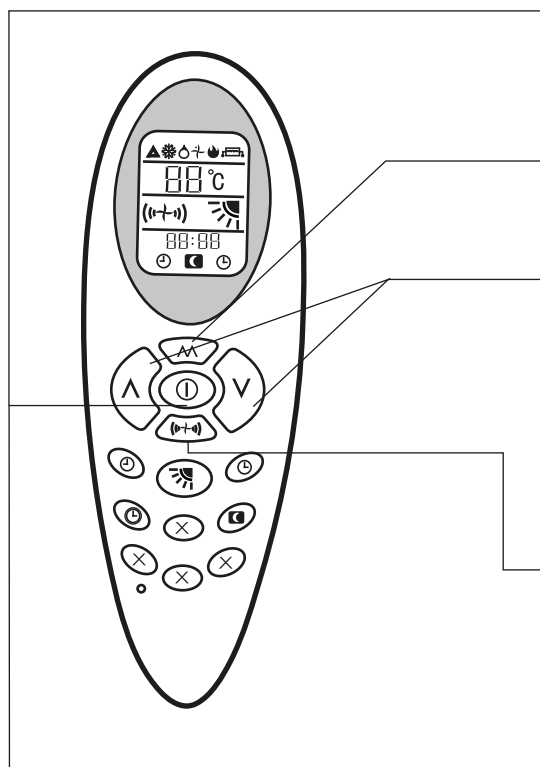

#### Sequence of the operations

- 1** Press the **ON/OFF** button “①”, switch on the air conditioner, it will run by memory mode.
- 2** Press the **MODE** button “^” set up the mode to auto “▲”, the air conditioner will run in auto mode. (reference to “emergency operation”)
- 3** According to the difference of room temperature and setting temperature automatically choose the running mode (cool, heat, fan, dry). The temperature setting button **UP** “^” and **DOWN** “v” are disable.
- 4** Press the **FAN SPEED** button “(f)”, set up the fan speed. (f) is low speed, (f) is middle speed, (f) is high speed, (f) (flashing) is auto speed. For auto fan, the speed is chosen by the difference of room temperature and setting temperature.
- 5** Press the **ON/OFF** button “①”, switch off the air conditioner. Next time when this button is pressed, the air conditioner will operate in this mode by memory.

### 3.9 Timer off function

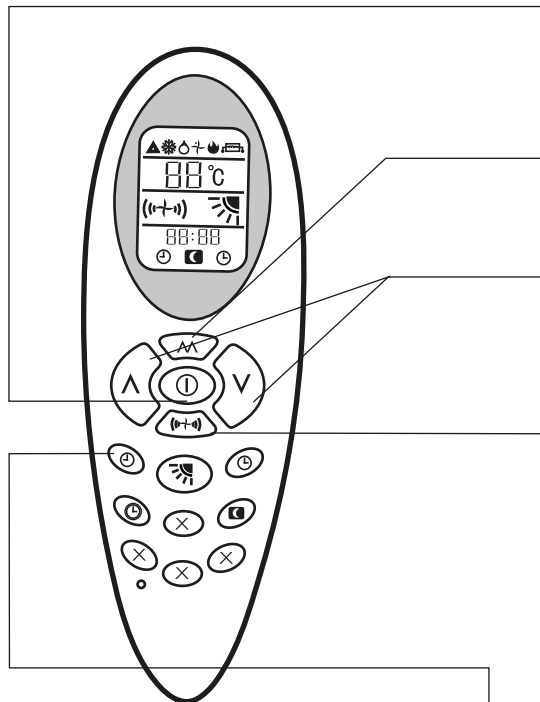

#### Sequence of the operations

- 1** Press the **ON/OFF** button “Ⓜ”, switch on the air conditioner, it will run by memory mode.
- 2** Press the **MODE** button “^” set up the mode to which you want.
- 3** Press **UP** “^” or **DOWN** “v” button, to adjust the setting up temperature
- 4** Press the **FAN SPEED** button “(+)” , set up the fan speed, (+) is low speed, (++) is middle speed, (+++) is high speed, (++) (flashing) is auto speed. For auto fan , the speed is chosen by the difference of room temperature and setting temperature.
- 5** Press the **TIMER OFF** button “Ⓜ”, set up the time the air conditioner switch off. Press the button “^” each time, adjusting up 1 hour; Press the button “v” each time, adjusting up 1 minute; When the time is over, the air conditioner will be switched off automatically. If press this button again before the air conditioner switch off, the timer off setting will cancelled.

### 3.10 Timer on function

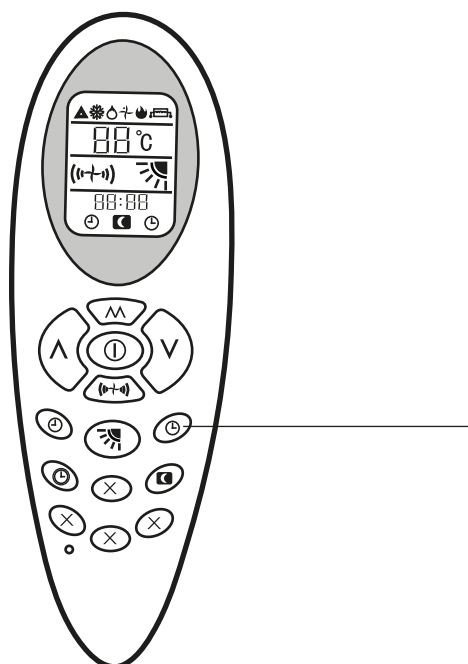

#### Sequence of the operations

- 1** The air conditioner is switched off.
- 2** Press the **TIMER ON** button “Ⓜ”, set up the time which the air conditioner switch on. Press the button “^” each time, adjusting up 1 hour; Press the button “v” each time, adjusting up 1 minute. Set up the operation **MODE, TEMPERATURE, FAN SPEED** etc., when the time is arrived, the air conditioner will start automatically. If the **TIMER ON** button is pressed again, the **TIMER ON** setting will be cancelled.



### 3.11 Fresh air system

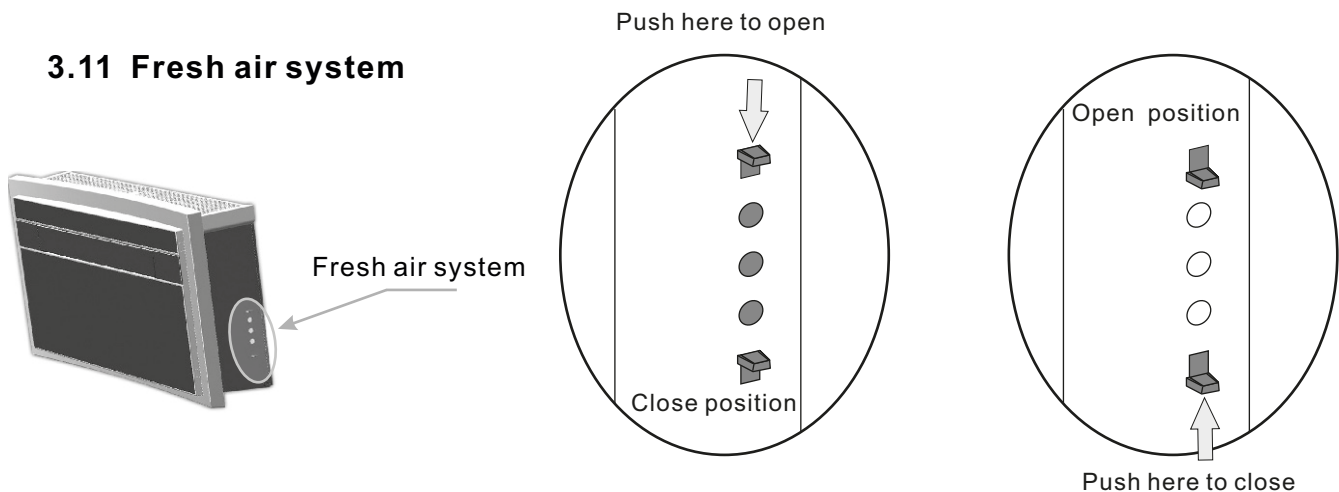

When the fresh air system is open the air conditioner will change the room air automatically : in this way new clean and fresh air will intake to the room. You can open or close the fresh air system any moment. If the air fresh system is close the air conditioner performances are more high so we suggest to maintain the fresh air system closed and open it just a few minutes per day.

### 3.12 Install and change the battery

- Open the cover of battery, hold the hook and lightly pull up.
- Insert the battery (AAA,2pcs),the positive must be same with the mark on the plastic surface.
- Reinstall the cover of battery.
- Inspection: if press **ON/OFF** button “Ⓢ” , no icons are displayed, please install the battery again.

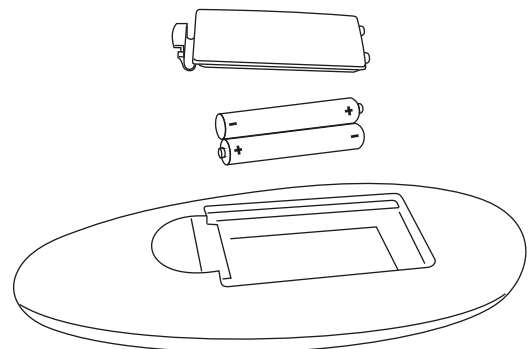

### **3.13 MAINTENANCE (P15,P16,P17,P18)**

#### **FILTERS CLEANING:**

The filters should be regularly cleaned to keep the air conditioner running efficiently. Clean the filters every two weeks.

How to proceed:

-Disconnect the air conditioner from the electrical supply.

-Extract the filter grating.(P15) on the same direction of the arrow. Rotate the knob as shown on P17 to liberate the two filters. Proceed to wash them (not use hot water) and only when they are dried replace them in the same way.

**ATTENTION:** Do not use the air conditioner without filters as it could seriously damage the air conditioner.

#### **EXTERNAL CLEANING:**

-Disconnect the air conditioner from the electrical supply.

-Wipe external surfaces clean with a damp cloth only.

-Do not use an abrasive cloth and/ or solvents, as this may damage the surfaces.

-Do not use excessively wet cloths or sponges, as water stagnation could damage the air conditioner and compromise safety.

### **3.14 PROBLEM SOLVING**

#### **PROBLEM POSSIBLE CAUSES**

- The air conditioner does not work.
- The air conditioner does not refrigerate the room
- Strange smell in the room. Water drips from the air conditioner.
- The remote control does not work.
- The air conditioner does not work for 3 minutes when switched on.

#### **POSSIBLE SOLUTIONS**

1. Wrong setting of the timer / Check it.

2. Problems on the power supply/Call the service center.

- 3.The filter could be dirty / Clean it.

- 4.The room temperature is too high / Wait until the temperature goes down.

- 5.The temperature is not properly set / Check it.

- 6.The grids could be obstructed / Check and remove the eventual obstacles.

-Dampness in the room, coming from walls, carpets, furnishing or similar

-Wrong installation of the air conditioner.

-Wrong connection of the drainage pipe.

-Exhausted batteries.

-Wrong insertion of the batteries inside the remote control

-Protection of the air conditioner. Wait for 3 minutes and the air conditioner will start to work again.



If the supply cord damaged, it must be replaced by manufacturer or its, service agent or a similarly qualified person in order to avoid a hazard.

The max operation temperature for the air conditioner (max cooling: outdoor DB43°C / WB26°C, indoor DB32°C / WB23°C; min heating: outdoor DB-5°C / WB-6°C, indoor DB20°C)

This appliance is not intended for use by persons (including children) with reduced physical, sensory or mental capabilities, or lack of experience and knowledge, unless they have been given supervision or instruction concerning use of the appliance by a person responsible for their safety.

Children should be supervised to ensure that they do not play with the appliance.

## **1. INFORMAZIONI GENERALI**

1.1 INTRODUZIONE.....	13
1.2 IMPORTANTI REGOLE DI SICUREZZA...	13
1.3 CONSEGNA DELL'APPARECCHIO.....	14
1.4 MOVIMENTAZIONE.....	14
1.5 LISTA ACCESSORI .....	14
1.6 SPECIFICHE TECNICHE.....	14

## **2. INSTALLAZIONE**

2.1 POSIZIONAMENTO DEL CONDIZIONATORE .....	15
2.2 DIMA DI INSTALLAZIONE .....	15
2.3 FORATURA DEL MURO .....	15
2.4 FISSAGGIO STAFFA SUPPORTO .....	16
2.5 INSTALLAZIONE DEI TUBI .....	16
2.6 FISSAGGIO DELLE GRATE ESTERNE....	16
2.7 FISSAGGIO DEL CONDIZIONATORE.....	17

## **3. USO E MANUTENZIONE**

3.1 ICONE DEL TELECOMANDO .....	18
3.2 FUNZIONI DEL TELECOMANDO.....	18
3.3 MODO RISCALDAMENTO .....	19
3.4 MODO CONDIZIONAMENTO.....	19
3.5 MODO DEUMIDIFICAZIONE .....	20
3.6 MODO VENTILAZIONE .....	20
3.7 MODO NOTTURNO .....	21
3.8 MODO AUTOMATICO .....	21
3.9 SPEGNIMENTO COL TIMER .....	22
3.10 ACCENSIONE COL TIMER .....	22
3.11 RINNOVO ARIA .....	23
3.12 INSTALLAZIONE E CAMBIO BATTERIE TELECOMANDO.....	23
3.13 MANUTENZIONE.....	24

## 1.1 INTRODUZIONE

ATTENZIONE. Conservare l'imballo fino a che l'installazione non verra' completata. Una volta aperto l'imballo, controllate che tutte le parti, componenti ed accessori siano intatti e non danneggiati (vedere lista accessori): in caso di problemi contattate il vostro rivenditore. Questo condizionatore e' stato progettato e costruito per rinfrescare e riscaldare il locale abitativo in cui verra' installato e deve essere usato solo per questo scopo. Il costruttore non e' responsabile per danni generati e/o provocati da un non corretto uso o da una incorretta installazione del prodotto. Questo condizionatore contiene refrigerante R410-A: al termine del suo utilizzo, quando cioe' si vorra' sostituire l'apparecchio con uno nuovo, contattare gli Enti del vostro paese preposti allo smaltimento e riciclaggio di questo tipo di prodotti: non gettare il condizionatore dismesso in discariche abusive ma contattate sempre gli Enti preposti o il vostro rivenditore. Non accendete il condizionatore se l'installazione non e' stata completata in modo corretto e definitivo. Prima di accendere il condizionatore assicuratevi che l'impianto di messa a terra della vostra abitazione funzioni e vi garantisca il corretto grado di sicurezza elettrica.

## 1.2 IMPORTANTI REGOLE DI SICUREZZA



- Non cercate in nessun modo di riparare il condizionatore: questa operazione fara' decadere immediatamente i termini di garanzia: contattate sempre il vostro rivenditore o il centro assistenza autorizzato.
- Collegate la spina elettrica del condizionatore in una presa dove sia stato verificato che il voltaggio, la frequenza elettrica ed il carico elettrico siano quelli indicati nella etichetta dati tecnici applicata sul condizionatore.
- Il condizionatore non e' utilizzabile in luoghi bagnati o molto umidi.
- Non installate il condizionatore in prossimita' di fiamme libere, cucine, apparecchi riscaldanti o superfici calde.

- Attenzione che il cavo alimentazione non venga a contatto con superfici taglienti e comunque assicuratevi che niente possa rovinare o danneggiare il cavo elettrico; evitate di attorcigliare il cavo elettrico, anche quando il condizionatore e' spento.
- Non installate e non utilizzate il condizionatore in luoghi dove siano presenti sostanze infiammabili e/o corrosive.
- Prima di effettuare qualsiasi intervento di normale o straordinaria manutenzione assicuratevi di aver disconnesso la spina dalla presa elettrica.
- Evitate una lunga esposizione del vostro corpo al getto di aria fredda proveniente dal condizionatore: assicuratevi di ricambiare l'aria del locale in cui avete installato il condizionatore per garantire un rinnovo di aria fresca e ossigenata.
- Ogni riparazione del condizionatore deve essere effettuata solo da personale tecnico qualificato.
- Non cercate di riparare o modificare il condizionatore: il costruttore non e' responsabile dei danni causati dal condizionatore modificato o riparato da personale non qualificato o da un uso improprio dello stesso.
- Questo manuale di uso e installazione e' parte integrante del condizionatore: deve essere riposto in un luogo sicuro e facilmente consultabile qualora sia necessario.
- In caso di spostamento ed installazione in diverso luogo, questo manuale dovra' accompagnare il condizionatore nel nuovo ambiente dove verra' installato.
- Se smarrite questo manuale richiedetene uno al vostro rivenditore o al centro di assistenza tecnico.

### 1.3 CONSEGNA DELL'APPARECCHIO

Il condizionatore e' imballato in una scatola di cartone con protezioni interne per garantirne l'integrita' durante il trasporto. All'interno troverete questo manuale che e' parte integrante del condizionatore e deve essere letto attentamente e conservato in luogo sicuro ed accessibile. Quando sballate il condizionatore assicuratevi che siano presenti tutti gli accessori.

### 1.4 MOVIMENTAZIONE

Siate consapevoli del peso del condizionatore prima di cercare di sollevarlo o spostarlo. Prendete tutte le precauzioni necessarie per non arrecarvi danni fisici e per non rovinare il climatizzatore. Vi consigliamo di togliere il condizionatore dall'imballo solo dopo aver posizionato la scatola in prossimita' del punto dove verra' effettuata l'installazione. Rimuovete accuratamente le bande adesive di protezione. Lo scatolone e tutte le altre parti dell'imballo devono essere collocate in luogo sicuro: non permettete ai bambini di giocare con le parti dell'imballo per evitare possibili inconvenienti fisici anche gravi.

### 1.5 LISTA ACCESSORI(Figura P0)

1. STAFFA FISSAGGIO
2. TELECOMANDO
3. PORTATELECOMANDO
4. TUBO SCARICO ACQUA
5. GRIGLIE ESTERNE
6. TUBO INGRESSO ARIA (diam. 160mm)
7. TUBO ESPULSIONE ARIA (diam. 150mm)
8. KIT VITI
9. CORDA FISSAGGIO GRIGLIE ESTERNE
10. MANUALE
11. FOGLIO DIMA DI INSTALLAZIONE

Questo apparecchio e' stato costruito secondo le norme di sicurezza della Direttiva EEC 73/23/EEC e 89/336/EEC



Le pile del telecomando e l'imballo non possono essere smaltiti come rifiuti domestici: utilizzate gli appositi raccoglitori per i differenti tipi di materiale ed in ogni caso contattate le autorità preposte allo smaltimento dei rifiuti per conoscere come smaltire questi materiali.



**Le pile del telecomando contengono sostanze pericolose e dannose all'ambiente: gettatele negli appositi contenitori o contattate l'ente preposto allo smaltimento di sostanze dannose.**

### 1.6 SPECIFICHE TECNICHE(Figura P1,P2)

Modello	OSLO 3.0
Potenza condizionamento * W (BTU/h)	2632
Potenza riscaldamento * W (BTU/h)	2730
Voltaggio (V)	230
Consumo in raffreddamento * (W)	981
Amperaggio in raffreddamento * (A)	4,3
Consumo in riscaldamento * (W)	880
Amperaggio in riscaldamento * (A)	3.9
Volume aria (m <sup>3</sup> /h)	400
Livello sonoro (dB A)	48
Deumidificazione * (l/24h)	16,3
Set temperatura (remote control)	18-30°C
Fusibile (T3.15L)	250V
Refrigerante	R410A
Global warmer potential (GWP)	1750
Dimensioni H/W/D(cm)	58/100/23.5
Peso (Kg)	45

\*I dati riportati in tabella sono soggetti a cambiamenti dovuti a migliorie apportate al prodotto per aumentarne le prestazioni.

**I dati riportati in tabella sono stati ricavati da prove di laboratorio secondo le norme Europee vigenti: EN 14411.**

**Condizioni di prova in condizionamento e deumidificazione:**

**Interno: 27°C bulbo secco e 19°C bulbo umido**

**Esterno: 35°C bulbo secco e 24°C bulbo umido**

**Condizioni di prova in riscaldamento:**

**Interno: 20°C bulbo secco**

**Esterno: 7°C bulbo secco e 6°C bulbo umido**



## 2.1 POSIZIONAMENTO DEL CONDIZIONATORE (Figura P3)

Al fine di ottenere le maggiori prestazioni dal vostro condizionatore e per evitare guasti o rotture e' necessario installare il condizionatore in modo appropriato. Vi preghiamo di leggere attentamente e di seguire le istruzioni di installazione qui di seguito descritte.

-Il condizionatore deve essere installato su un muro perimetrale esterno del locale: assicurarsi prima di effettuare i due fori che all'esterno non ci siano ostacoli nel raggio di due metri: questo per garantire il corretto flusso di aria in entrata ed in uscita dalle griglie esterne.

-Mantenete gli spazi intorno al climatizzatore come riportato sul foglio dima di montaggio.

-Il muro su cui verra' installato il condizionatore dovra' avere le caratteristiche strutturali per sostenere il peso dell'apparecchio.

Dopo aver scelto la posizione ottimale dove installare il condizionatore come descritto nei punti precedenti, assicuratevi che la zona dove occorrerà realizzare i fori nel muro non sia interessata da cavi elettrici, tubi dell'acqua o di scarico, strutture portanti e così via.

## 2.2 DIMA DI INSTALLAZIONE (Figura P4)

Fissate il foglio della dima al muro nella posizione che avete scelto per l'installazione, certi di aver verificato i punti precedentemente descritti. Accertatevi che il foglio della dima sia fissato a livello utilizzando una livella ad acqua. Altri importanti note e punti da osservare:

- Assicuratevi ancora una volta che nella posizione dove realizzerete i fori non ci sia passaggio di cavi, tubi o strutture portanti
- Assicuratevi che esternamente non vi siano ostacoli nel raggio di due metri: questi ostacoli riducono le prestazioni del condizionatore e lo possono danneggiare.
- Seguite le operazioni di installazione come descritto in questo manuale

## 2.3 REALIZZAZIONE DEI FORI NEL MURO (Figura P5)

**ATTENZIONE:** Assicuratevi che esternamente, al piano terra, in corrispondenza di dove verranno realizzati i fori, l'area sia controllata e libera dal possibile passaggio di persone, animali o cose che potrebbero essere feriti o danneggiati dai calcinacci prodotti durante la realizzazione dei fori. Assicuratevi che l'area sia controllata fino a che la realizzazione dei fori sia terminata ed i tubi vengano posizionati.

### FORI DI INGRESSO ED USCITA ARIA

- La realizzazione di questi fori deve essere eseguita con adeguati strumenti, apparecchi e utensili come per esempio frese a tazze da muro diamantate, trapani percussori con regolatore di coppia per evitare lesioni all'operatore, occhiali protettivi, guanti protettivi e così via.

- Fissate il foglio della dima di installazione utilizzando una livella ad acqua per assicurarsi che il posizionamento sia orizzontale.

- Realizzate dei fori o dei segni di riferimento al centro dei fori che dovete realizzare: la fresa a tazza per realizzare questi due fori, dovrà avere un diametro di 162mm

 E' fondamentale che i fori abbiano una inclinazione verso il basso (dall'interno verso l'esterno), di almeno 3 gradi di pendenza : questo per garantire un corretto smaltimento a caduta della condensa verso l'esterno.

## TUBO DRENAGGIO CONDENZA (Figura P13)

Questo condizionatore e' provvisto di un doppio sistema per espellere automaticamente l'acqua di condensa. Prima di installare il condizionatore e' importante che scegliate una di queste due diverse possibilita' che questo prodotto vi offre. Leggete attentamente le note informative seguenti prima di decidere in che modo sara' piu' conveniente per voi realizzare lo smaltimento dell'acqua di condensa. Sistema "A": realizzate il foro da 30mm di diametro come indicato sul foglio della dima di

installazione nella corrispondente posizione. L'acqua verra' smaltita per gravita' e quindi assicuratevi che il foro abbia una pendenza verso il basso e verso l'esterno di almeno 3 gradi. Fra gli accessori troverete il tubo di drenaggio: nella parte posteriore del condizionatore, centralmente in basso, e' fissato un tappo di gomma: togliete il tappo di gomma e fissate il tubo di scarico in dotazione dalla parte del terminale di gomma, come indicato nella figura P13. Questa prima soluzione vi permette di raccogliere esternamente l'acqua condensata e confluirla e scaricarla in modo appropriato.

Sistema "B": nel caso non sia possibile installare il tubo di drenaggio come indicato nel caso precedente, o qualora non ci siano impedimenti a scaricare direttamente l'acqua condensata, potrete procedere come descritto di seguito: non rimuovete il tappo di gomma dal condizionatore (figura P13) e non realizzate il foro da 30mm di diametro: l'acqua di condensa verra' scaricata direttamente dai due tubi (diametro 160mm e 150mm) ingresso ed uscita aria (figura P14). Eviterete di realizzare il foro da 30mm per il tubo di drenaggio. Se opterete per questa seconda soluzione, assicuratevi che l'acqua condensata e fuoriuscente dai due grossi tubi non costituisca problemi o danneggi chi abita sotto di voi: se cosi' fosse dovrete optare per la prima soluzione e convogliare l'acqua condensata in uno scarico adeguato.

## **2.4 FISSAGGIO STAFFA SUPPORTO (P6)**

Sul foglio dima sono anche disegnati i fori per il fissaggio della staffa metallica per agganciare il condizionatore al muro.

- Realizzate i sei fori indicati in colore nero sulla dima: se il muro risultasse debole utilizzate anche gli altri fori per avere piu' punti di fissaggio della staffa metallica
- Le viti di fissaggio ed i relativi tasselli a muro necessitano di fori dal diametro di 8mm. Il costruttore declina ogni responsabilita' relativa al fissaggio della staffa metallica di supporto del condizionatore

## **2.5 INSTALLAZIONE DEI TUBI**

- Dopo aver realizzato i due fori da 162mm di diametro, occorre inserire i relativi tubi forniti in dotazione
- Il tubo con diametro 160mm va inserito nel foro di destra: da questo tubo entrera' l'aria fresca necessaria al corretto funzionamento del condizionatore.
- La lunghezza del tubo dovra' essere uguale allo spessore del muro piu' 10 mm: tagliate il tubo da 160mm della stessa lunghezza con un normale seghetto a mano avendo cura di realizzare il taglio del tubo alla corretta lunghezza necessaria e con la corretta inclinazione come il foro che avete realizzato nel muro.
- Il diametro del tubo e' simile al diametro del foro realizzato nel muro e potrebbero esserci delle interferenze nell'infilare il tubo all'interno del buco: usare un martello di gomma e picchiettare il tubo fino al raggiungimento della posizione corretta: il tubo deve sporgere internamente di 10mm.
- Seguite le istruzioni descritte qui sopra anche per l'altro tubo dal diametro di 150mm che andra' posizionato nel foro di sinistra.
- Una volta posizionati i due tubi, riempite gli spazi fra tubo e muro con del materiale termoisolante (schiuma poliuretana) e rifinite, nella parte interna, l'accoppiamento fra tubi e muro con dello stucco da muro.

## **2.6 FISSAGGIO DELLE GRATE ESTERNE (Figure P7, P8, P9, P10)**

Per posizionare e fissare le due griglie esterne procedere come descritto qui di seguito: queste griglie sono realizzate in materiale plastico deformabile e quindi possono essere piegate per essere infilate nei tubi che avete posizionato e fissato nel muro: vi consigliamo di provare piu' volte a piegare e rilasciare le griglie in modo da familiarizzare con esse e cosi' poter eseguire questa operazione facilmente e senza problemi: vi renderete subito conto che questa operazione e' molto semplice.

- La prima operazione e' quella di inserire la corda in dotazione all'interno del foro centrale delle griglie e bloccarla realizzando un nodo che non passi nel foro delle griglie stesse.

- Dato che i diametri dei due tubi sono differenti, una griglia verra' fissata con il labbro di tenuta all'esterno del tubo da 150mm di diametro e l'altra griglia con il labbro di tenuta all'interno del tubo da 160mm di diametro.

- Dopo aver inserito la corda, con una mano piegate su se stessa la griglia ed infilatela nel tubo tenendo la corda con l'altra mano: questo e' per evitare che la griglia vi possa sfuggire e cadere all'esterno

- Quando la griglia uscirà dal lato opposto del tubo, rilasciatela e tirando leggermente la corda la corda ed aiutandovi con l'altra mano, posizionate la griglia nella corretta posizione. Questa operazione potrebbe richiedere un po' di tempo ma e' importante che vi assicuriate che le griglie siano posizionate nel modo corretto (vedere le figure da P7 a P10).

- Vi consigliamo, prima di infilare le griglie nei rispettivi fori, di porre della colla siliconica (Silicone) nei punti e sulle superfici di contatto fra griglie e tubi in modo da garantire un corretto fissaggio. Fissate le griglie in modo che le alette risultino in posizione verticale.

- Fissate l'altro capo della corda come indicato in figura o in altro modo agevole e sicuro.

- Se e' possibile posizionare e fissare le griglie dall'esterno, le operazioni sopra descritte non saranno necessarie e potrete procedere come segue, in modo piu' semplice: dall'esterno posizionate le griglie fissandole con colla siliconica (Silicone) e anche viti e tasselli in modo da essere sicuri del loro fissaggio e tenuta. Mantenete le alette in posizione verticale e ovviamente non utilizzate la corda per il fissaggio.

## **2.7 FISSAGGIO DEL CONDIZIONATORE (Figure P11, P12 e P14)**

- Dopo esservi assicurati ancora una volta che la staffa a muro e' fissata in modo corretto e sicuro, che i tubi sono fissati nella corretta posizione, che l'eventuale scarico della condensa e' pronto (se e' necessario, vedi punto 2.3 capoverso Tubo Drenaggio Condensa), che gli allacciamenti elettrici sono disponibili e adatti all'utilizzo del condizionatore, agganciate il condizionatore alla staffa fissata al muro centrando i fori di

fissaggio rettangolari come indicato in Figura P14.

- Sollevate il condizionatore come indicato in figura P11 e mai sollevare il condizionatore afferrando il pannello frontale ma solo attraverso la struttura metallica che e' la parte piu' resistente della struttura.

- Una volta agganciato il condizionatore alla staffa a muro, assicuratevi che la parte posteriore del condizionatore sia perfettamente adiacente al muro senza fessure o inclinazioni.

- Assicuratevi che i canotti circolari di plastica uscenti dalla parte posteriore del condizionatore, siano perfettamente inseriti nei tubi che avete precedentemente inserito nel muro (Figura P14).















Questo apparecchio non puo' essere installato nelle lavanderie.

L'apparecchio deve essere installato in modo da poter accedere alla presa di alimentazione elettrica.

L'apparecchio deve essere installato in accordo con le norme di sicurezza vigenti nel paese in cui verra' installato

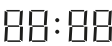
### 3.1 ICONE DEL TELECOMANDO

Icone	Significato	Icone	Significato
	Auto		Velocita' ventilatore
	Raffreddamento		Direzione aria
	Deumidificazione		Timer off
	Ventilazione		Timer on
	Riscaldamento		Notturmo
	Orologio		Non in uso

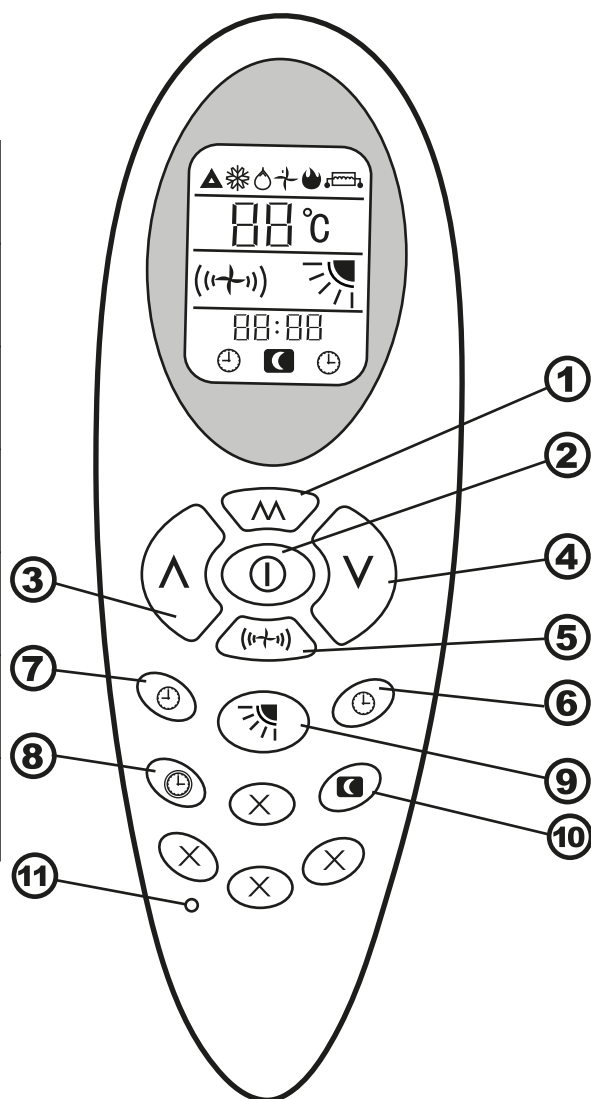

### 3.2 FUNZIONI DEL TELECOMANDO

- ① Tasto **MODE**: Seleziona il modo di funzionamento del condizionatore: Auto, Raffreddamento, e così via
- ② Tasto **ON/OFF**: Accende e spegne il condizionatore
- ③ Tasto **UP**: Incrementa la temperatura selezionata ed incrementa i tempi e/o le ore: serve per impostare i valori di temperatura e di tempo
- ④ Tasto **DOWN**: come per il tasto **UP** al punto precedente solo che questo tasto decrementa i valori
- ⑤ Tasto **FAN SPEED**: seleziona la velocità del ventilatore: in alcuni modi la velocità del ventilatore verrà selezionata automaticamente e non sarà possibile selezionare diversa velocità: questo per ottenere le migliori prestazioni con i minor consumi. Selezionando il modo automatico di velocità del ventilatore, la velocità del ventilatore cambierà in funzione della relazione fra la temperatura dell'ambiente e la temperatura che avrete impostato sul telecomando: se la temperatura dell'ambiente è simile alla temperatura da voi impostata, la velocità selezionata automaticamente sarà quella più bassa: se la temperatura dell'ambiente sarà molto più calda o molto più fredda della temperatura che avrete impostato sul telecomando, la velocità selezionata automaticamente sarà quella più veloce.
- ⑥ Tasto **TIMER ON**: impostazione del tempo in cui il condizionatore si avvierà
- ⑦ Tasto **TIMER OFF**: impostazione del tempo in cui il condizionatore si spegnerà
- ⑧ Tasto **OROLOGIO**: settaggio orologio
- ⑨ Tasto **FLAP**: seleziona diverse posizioni del flap per modificare la direzione verso l'alto o verso il basso dell'aria in uscita dal condizionatore. Il condizionatore posizionerà automaticamente il flap nella posizione ottimale al funzionamento selezionato: vi consigliamo di lasciare il flap nella posizione selezionata dal condizionatore.
- ⑩ Tasto **NOTTURNO**: seleziona il modo di funzionamento notturno: in questo modo il condizionatore fissa automaticamente temperature e velocità del ventilatore.
- ⑪ Tasto **RESET**: tasto di resettaggio del telecomando: verranno annullate ed azzerate tutte le funzioni ed i tempi impostati.



### 3.3 MODO RISCALDAMENTO

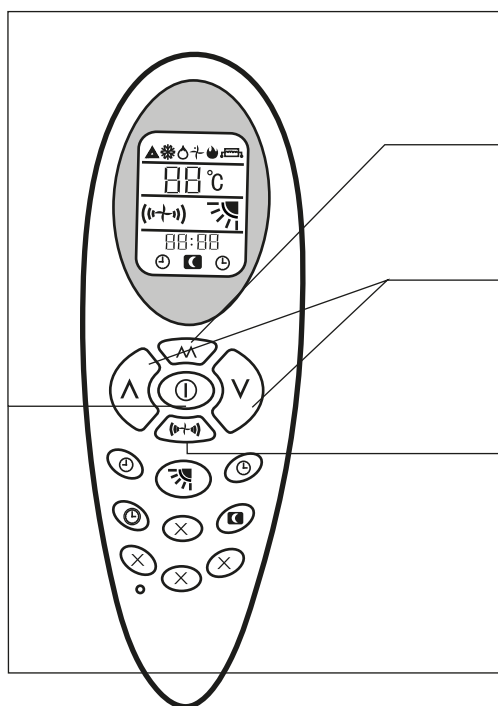

#### Sequenza delle operazioni. Fare riferimento al punto 3.1 e 3.2

- 1** Premere il tasto **ON/OFF** '⏻' ed il condizionatore si avvia secondo l'ultimo modo selezionato prima dello spegnimento
- 2** Premere il tasto **MODE** '↕' e selezionare il modo di funzionamento Riscaldamentoheating. '☀'
- 3** Premere i tasti **UP** '▲' e **DOWN** '▼' per impostare la temperatura desiderata
- 4** Premere il tasto **FAN SPEED** '(f+)' per selezionare la velocità del ventilatore desiderata
- 5** Premere di nuovo il tasto **ON/OFF** '⏻' per spegnere il condizionatore

### 3.4 MODO RAFFREDDAMENTO

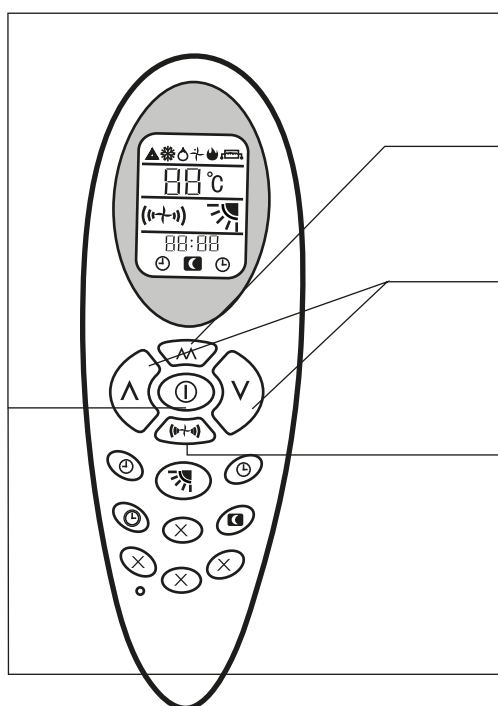

#### Sequenza delle operazioni. Fare riferimento al punto 3.1 e 3.2

- 1** Premere il tasto **ON/OFF** '⏻' ed il condizionatore si avvia secondo l'ultimo modo selezionato prima dello spegnimento
- 2** Premere il tasto **MODE** '↕' e selezionare il modo di funzionamento Raffreddamento. '❄'
- 3** Premere i tasti **UP** '▲' e **DOWN** '▼' per impostare la temperatura desiderata
- 4** Premere il tasto **FAN SPEED** '(f+)' per selezionare la velocità del ventilatore desiderata
- 5** Premere di nuovo il tasto **ON/OFF** '⏻' per spegnere il condizionatore



### 3.5 MODO DEUMIDIFICAZIONE

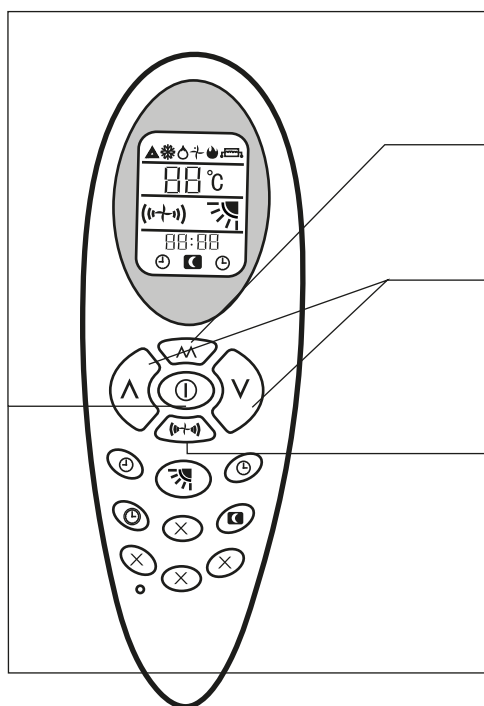

#### Sequenza delle operazioni. Fare riferimento al punto 3.1 e 3.2

- 1** Premere il tasto **ON/OFF** '⏻' ed il condizionatore si avvia secondo l'ultimo modo selezionato prima dello spegnimento
- 2** Premere il tasto **MODE** '^' e selezionare il modo di funzionamento Deumidificazione. '☁'
- 3** Premere i tasti **UP** '^' e **DOWN** 'v' per impostare la temperatura desiderata
- 4** In modalita' DEUMIDIFICAZIONE non e' possibile impostare la velocita' del ventilatore
- 5** Premere di nuovo il tasto **ON/OFF** '⏻' per spegnere il condizionatore

### 3.6 MODO VENTILAZIONE

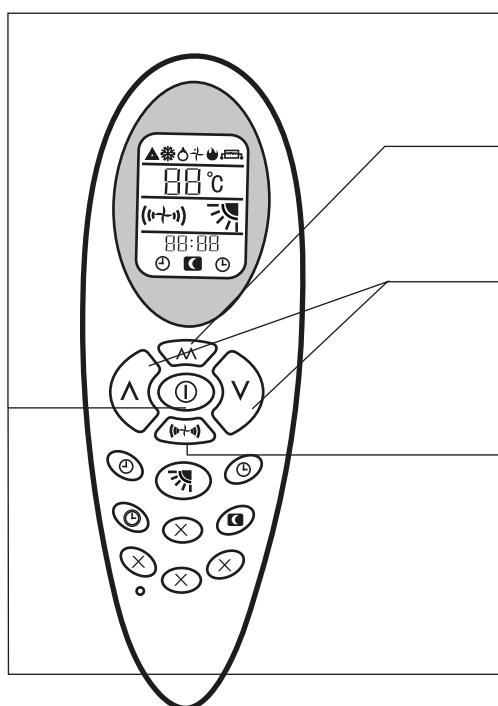

#### Sequenza delle operazioni. Fare riferimento al punto 3.1 e 3.2

- 1** Premere il tasto **ON/OFF** '⏻' ed il condizionatore si avvia secondo l'ultimo modo selezionato prima dello spegnimento
- 2** Premere il tasto **MODE** '^' e selezionare il modo di funzionamento Ventilazione. '+'
- 3** Premere i tasti **UP** '^' e **DOWN** 'v' per impostare la temperatura
- 4** Premere il tasto **FAN SPEED** '(+)', per selezionare la velocita' del ventilatore desiderata
- 5** Premere di nuovo il tasto **ON/OFF** '⏻' per spegnere il condizionatore

### 3.7 MODO NOTTURNO

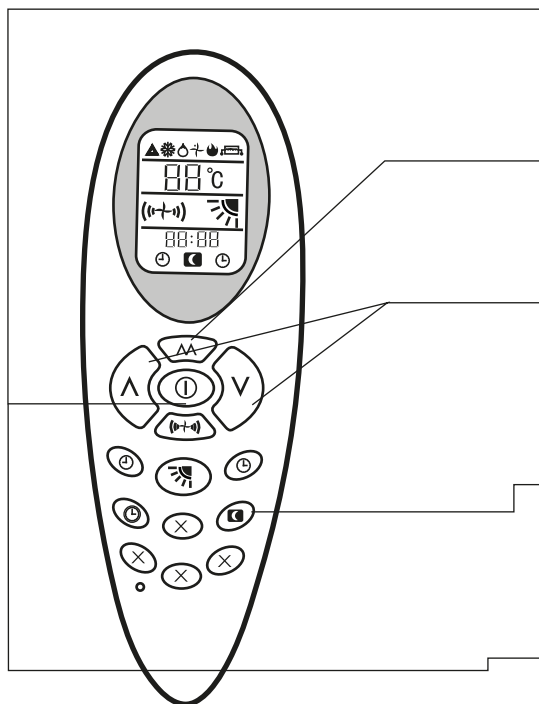

#### Sequenza delle operazioni. Fare riferimento al punto 3.1 e 3.2

- 1** Premere il tasto **ON/OFF** '⏻' ed il condizionatore si avvia secondo l'ultimo modo selezionato prima dello spegnimento
- 2** Premere il tasto **MODE** '↕' e selezionare il modo di funzionamento (Raffreddamento '❄️' o Riscaldamento '🔥' o altro modo '▲')
- 3** Premere i tasti **UP** '▲' e **DOWN** '▼' per impostare la temperatura desiderata
- 4** Premere il tasto **SLEEP** '🌙' per selezionare il modo di funzionamento notturno. L'icona relativa apparirà sul Display del telecomando. Premere nuovamente questo tasto per uscire da questo modo di funzionamento
- 5** Premere di nuovo il tasto **ON/OFF** '⏻' per spegnere il condizionatore

### 3.8 MODO AUTOMATICO

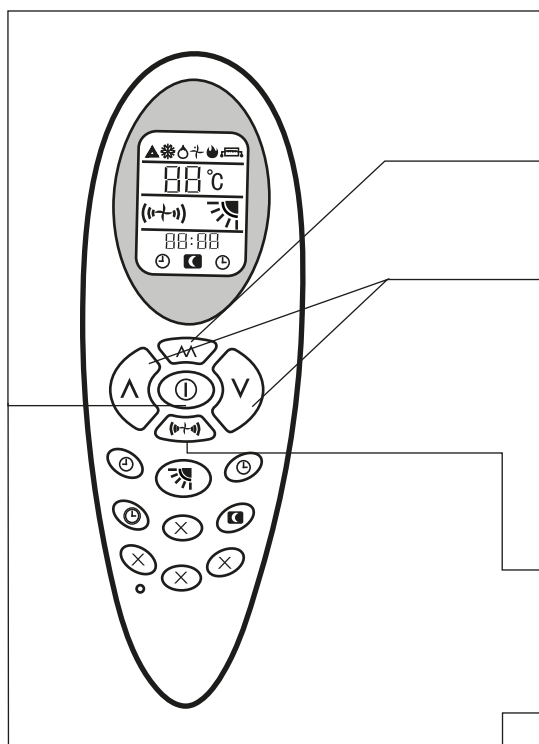

#### Sequenza delle operazioni. Fare riferimento al punto 3.1 e 3.2

- 1** Premere il tasto **ON/OFF** '⏻' ed il condizionatore si avvia secondo l'ultimo modo selezionato prima dello spegnimento
- 2** Premere il tasto **MODE** '↕' e selezionare il modo di funzionamento **AUTO** '▲'
- 3** In funzione della differenza fra la temperatura della stanza e la temperatura automaticamente fissata dal condizionatore, il condizionatore sceglierà automaticamente il modo di funzionamento. In questo modo non è possibile selezionare temperature diverse e quindi i tasti **UP** '▲' e **DOWN** '▼' sono disabilitati
- 4** Premere il tasto **FAN SPEED** '(+)' per selezionare la velocità del ventilatore desiderata
- 5** Premere di nuovo il tasto **ON/OFF** '⏻' per spegnere il condizionatore

### 3.9 SPEGNIMENTO CON IL TIMER

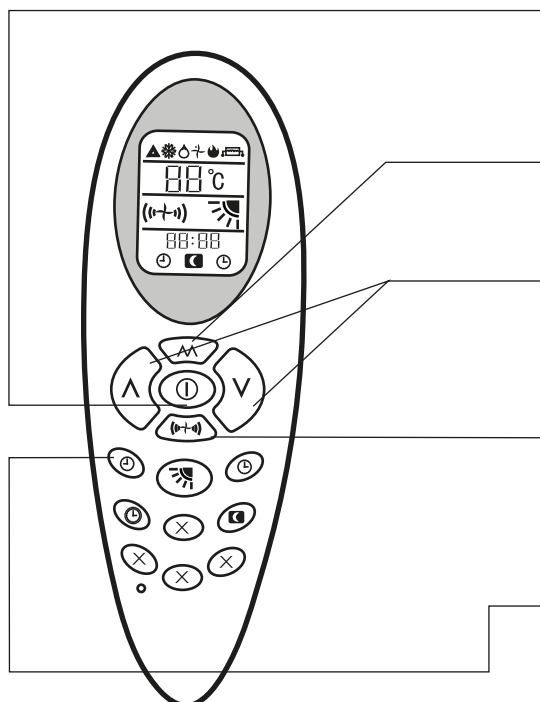

#### Sequenza delle operazioni. Fare riferimento al punto 3.1 e 3.2

- 1** Premere il tasto **ON/OFF** '⓪' ed il condizionatore si avvia secondo l'ultimo modo selezionato prima dello spegnimento
- 2** Premere il tasto **MODE** 'Ⓜ' e selezionare il modo di funzionamento che desiderate.
- 3** Premere i tasti **UP** '∧' e **DOWN** '∨' per selezionare la temperatura che desiderate
- 4** Premere il tasto **FAN SPEED** '(+)' per selezionare la velocità del ventilatore desiderata
- 5** Premere il tasto **TIMER OFF** '⌚' e mediante il tasto **UP** '∧' selezionare le ore e mediante il tasto **DOWN** '∨' selezionare i minuti: trascorso questo tempo che avrete impostato, il condizionatore si spegnerà automaticamente.

### 3.10 ACCENSIONE CON IL TIMER

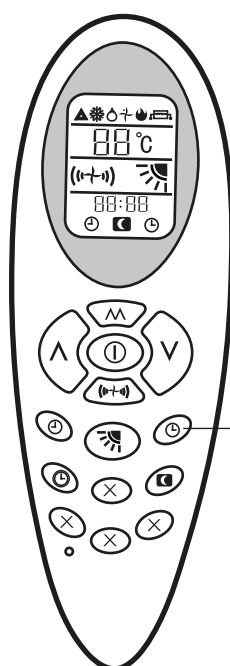

#### Sequenza delle operazioni. Fare riferimento al punto 3.1 e 3.2

- 1** Il condizionatore è spento
- 2** Premere il tasto **TIMER ON** '⌚' ed impostare il tempo trascorso il quale, il condizionatore si accenderà: utilizzare il tasto **UP** '∧' per impostare le ore ed il tasto **DOWN** '∨' per impostare i minuti. In seguito impostare il modo di funzionamento desiderato, la temperatura desiderata e la velocità del ventilatore desiderata. Al raggiungimento del tempo impostato il condizionatore si accenderà automaticamente. Premendo di nuovo il tasto **TIMER ON** verrà disinserito questo modo.

### 3.11 RINNOVO ARIA

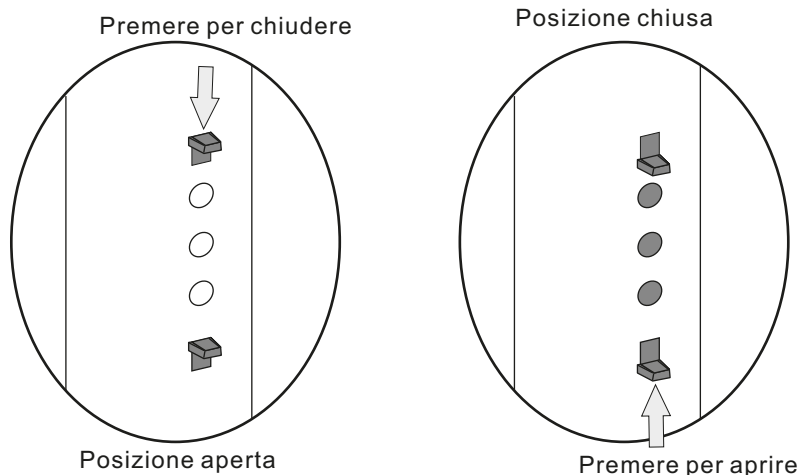
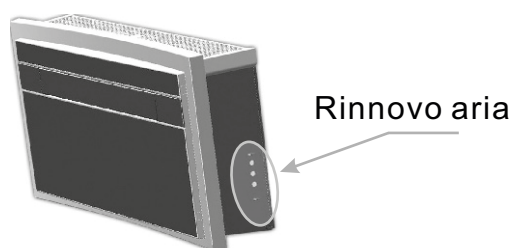

Quando il sistema di rinnovo e ricambio aria e' aperto, il condizionatore cambiera' automaticamente l'aria della stanza: in questo modo nuova e fresca aria sara' immessa nel locale. Potete aprire o chiudere il sistema di rinnovo aria in ogni momento. Quando il sistema di rinnovo e' chiuso, le prestazioni del condizionatore sono migliori e vi consigliamo di mantenere il sistema di rinnovo nella posizione chiusa e di aprirlo solo pochi minuti al giorno per rinnovare l'aria della vostra stanza.

### 3.12 INSTALLAZIONE E CAMBIO DELL BATTERIE TELECOMANDO

- Aprire l'alloggiamento delle batterie posto sul retro del telecomando, tirando ed alzando il gancio di tenuta dello sportellino
- Inserire due batterie tipo AAA: controllate bene ed accertatevi che le polarita' (segno + e -) vengano rispettati quando inserite le nuove batterie.
- Richiudete lo sportellino
- Premete il tasto **ON/OFF** ' ① ' per accertarvi del corretto funzionamento del telecomando con le nuove batterie

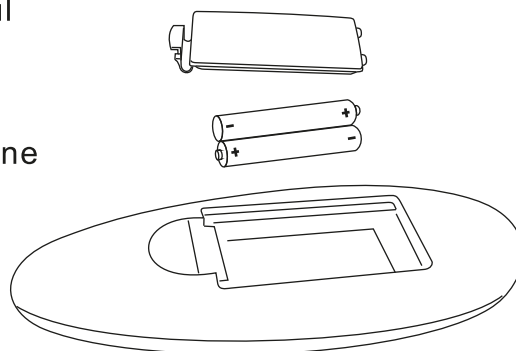

### **3.13 MANUTENZIONE (Figure P15, P16, P17, P18)**

#### **PULIZIA FILTRO:**

Il filtro va pulito regolarmente per mantenere le prestazioni del condizionatore e prevenire guasti anche gravi. Vi consigliamo di pulire il filtro aria almeno una volta ogni due settimane. Un filtro pulito e' piu' efficace e migliorerà la qualità dell'aria della vostra stanza.

Per la pulizia del filtro procedete in questo modo:

- Spegnete il condizionatore e togliete la spina dalla presa elettrica

- Sollevate la griglia superiore come indicato in Figura P15. All'interno della griglia sono posizionati due filtri aria. Per sganciarli dalla griglia ruotate la manopola come raffigurato in Figura P17. Lavate ora i filtri con acqua corrente non calda: potete usare un sapone non aggressivo ed uno spazzolino morbido per rimuovere la polvere piu' ostinata.

- Reinstallate i filtri solo quando sono perfettamente asciutti.

**ATTENZIONE:** Non utilizzate il condizionatore senza i filtri dell'aria perche' si potrebbe danneggiare in modo grave.

#### **PULIZIA ESTERNA:**

- Prima di pulire il climatizzatore accertarsi sempre di aver scollegato la spina elettrica

- Pulire le superfici esterne del climatizzatore solo con uno straccio morbido leggermente umido

- Non utilizzare prodotti abrasivi e/o corrosivi per pulire il condizionatore

- Non utilizzare un panno ruvido e/o troppo imbevuto di acqua: se dell'acqua entra nel condizionatore puo' causare gravi danni allo stesso e anche procurare incendi o altri gravi problemi.

### **3.14 SOLUZIONE PROBLEMI**

#### **CAUSE DI POSSIBILI PROBLEMI**

- Il condizionatore non funziona
- Il condizionatore non raffresca il locale in cui e' stato installato
- Il condizionatore emette cattivo odore
- Dal condizionatore fuoriesce dell'acqua
- Il telecomando non funziona
- Il condizionatore non parte dopo la pausa prevista di 3 minuti

#### **POSSIBILI INTERVENTI E RIMEDI**

- Errato settaggio del timer: controllare
- Problemi di alimentazione elettrica: Verificare la presenza della tensione di rete.
- Il filtro e' sporco: pulire il filtro.
- la temperatura della stanza e' troppo alta: attendere che il condizionatore riporti la temperatura della stanza a valori accettabili.
- La temperatura impostata sul telecomando e' troppo elevata.
- Le griglie di entrata e/o uscita aria del condizionatore sono ostruite: rimuovere le ostruzioni quali fogli di carta, tende, vestiti tappeti ed altro inavvertitamente posati sul condizionatore e che chiudono o parzializzano le griglie.
- Errata installazione del condizionatore.
- Errata connessione del tubo di drenaggio condensa.
- Errata inclinazione dei due tubi inseriti nel muro.
- Sigillatura non sufficiente fra il condizionatore ed i due tubi fissati nel muro.
- Batterie del telecomando scariche: sostituire le batterie del telecomando.
- Protezione compressore: il condizionatore e' provvisto di una protezione che non fa partire il compressore se non sono trascorsi 3 minuti: attendere che questo tempo sia trascorso.

**Per tutti i casi e problemi che non sono risolvibili mediante gli interventi descritti precedentemente, vi preghiamo di rivolgervi al vostro rivenditore o al centro assistenza autorizzato della vostra zona.**





Per evitare incidenti e danni a cose ed a persone, il cavo di alimentazione, quando danneggiato, va sostituito solo da personale autorizzato, centri assistenza autorizzati e comunque da personale qualificato per questa operazione

Condizioni massime di impiego di questo apparecchio (raffreddamento massimo: esterno DB43°C/ WB26°C, interno DB32°C/ WB23°C; riscaldamento minimo: esterno DB-5°C/ WB-6°C, interno DB20°C)

Questo apparecchio non e' stato costruito e concepito per l'utilizzo dello stesso da parte di persone con ridotte capacita' fisiche, motorie, sensoriali, mentali o persone senza esperienza o conoscenza alcuna del prodotto: in questi casi e' necessaria ed indispensabile la supervisione o l'istruzione su come utilizzare questo apparecchio di personale responsabile e qualificato per garantire la sicurezza di chi utilizza questo prodotto.

E' indispensabile verificare ed accertarsi che nessun bambino giochi con questo apparecchio.

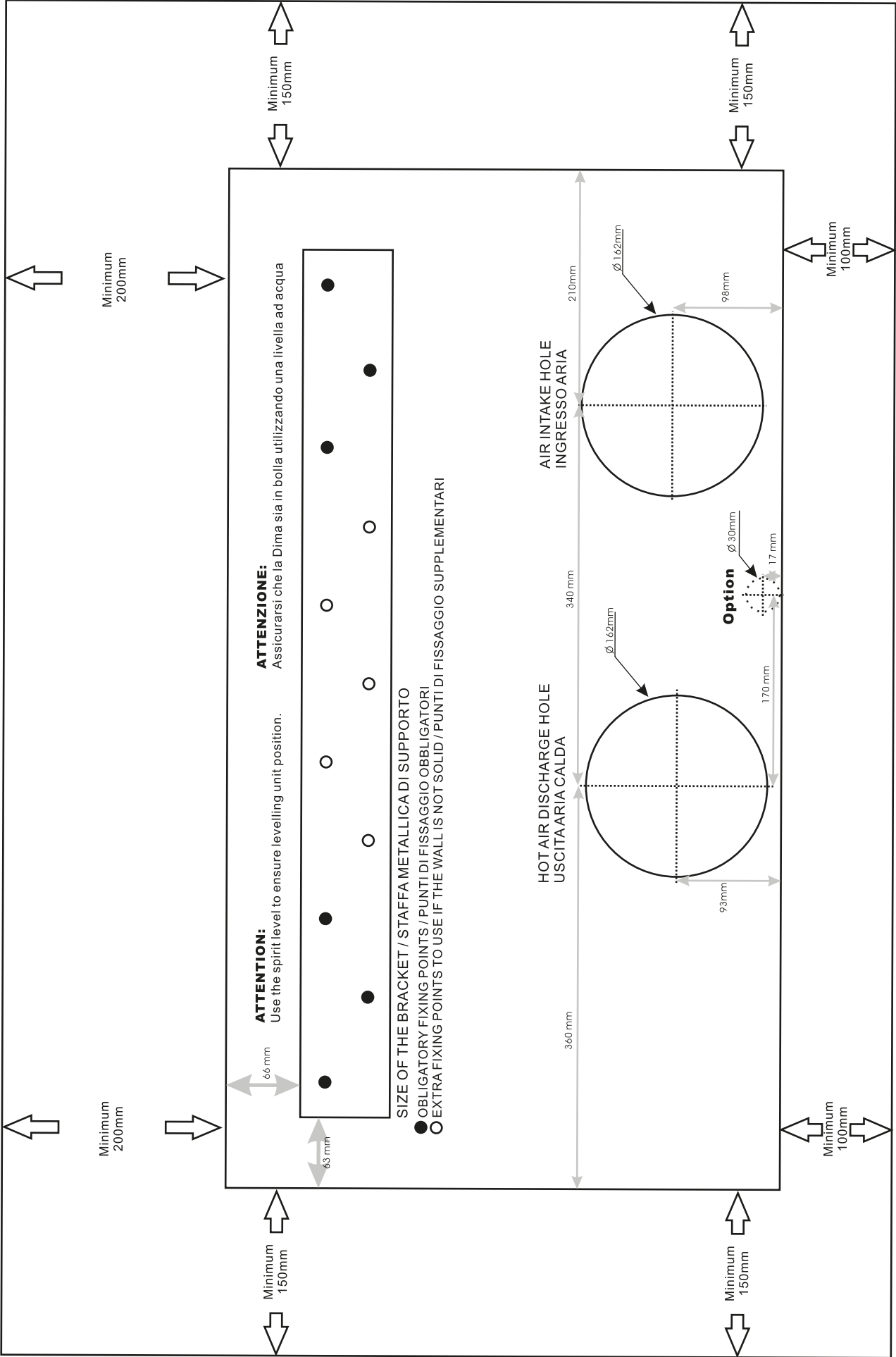

# PAPER TEMPLATE FOR WALL DRILLING

**Smaltimento delle apparecchiature obsolete**  
**Disposal of your old appliance**  
**Entsorgung von Altgeräten**  
**Élimination des appareils obsolètes**  
**Como deshacerse de aparatos eléctricos y electrónicos viejos**  
**Eliminação do seu antigo aparelho**



**IT**

**Smaltimento delle apparecchiature obsolete**

1. Quando su n prodotto è riportato il simbolo di un bidone della spazzatura sbarrato da una croce significa che il prodotto è coperto dalla Direttiva Europea 2002/96/EC.
2. Tutti i prodotti elettrici ed elettronici dovrebbero essere smaltiti separatamente rispetto alla raccolta differenziata municipale, mediante impianti di raccolta specifici designati dal governo o dalle autorità locali.
3. Il corretto smaltimento delle apparecchiature obsolete contribuisce a prevenire possibili conseguenze negative sulla salute umana e sull'ambiente.
4. Per informazioni più dettagliate sullo smaltimento delle apparecchiature obsolete, contattare il comune, il servizio di smaltimento rifiuti o il negozio in cui è stato acquistato il prodotto.

**UK**

**Disposal of your old appliance**

1. When this crossed-out bin symbol appears on a product it means that the product is covered by European Directive 2002/96/EC.
2. All electrical and electronic products should be disposed of separately from the municipal waste stream via specific collection facilities designated by the government or the local authorities.
3. Proper disposal of your old appliance will help prevent potential negative consequences for the environment and human health.
4. For more detailed information about disposal of your old appliance, please contact your municipality, the waste disposal service or the shop where you purchased the product.

**DE**

**Entsorgung von Altgeräten.**

1. Wenn dieses Symbol eines durchgestrichenen Abfallimers auf einem Produkt angebracht ist, unterliegt dieses Produkt der europäischen Richtlinie 2002/96/EC.
2. Alle Elektro- und Elektronik-Altgeräte müssen getrennt vom Hausmüll über dafür staatlich vorgesehene Stellen entsorgt werden.
3. Eine ordnungsgemäße Entsorgung des Altgeräts trägt dazu bei, Schäden an der Umwelt und der menschlichen Gesundheit zu vermeiden.
4. Weitere Informationen zur Entsorgung des Altgeräts erhalten Sie bei der Stadtverwaltung, beim Entsorgungsamt oder in dem Geschäft, in dem Sie das Produkt erworben haben.

**FR**

**Élimination des appareils obsolètes**

1. Quand figure sur un produit le symbole représentant une poubelle barrée d'une croix, cela indique que le produit est assujéti à la Directive européenne 2002/96/EC.
2. Tous les appareils et composants électriques et électroniques doivent être éliminés auprès de déchetteries spécifiques indiquées par les pouvoirs publics nationaux ou par les autorités locales.
3. La bonne élimination des appareils obsolètes contribue à prévenir les conséquences dommageables pour la santé des personnes et pour l'environnement.
4. Pour plus d'informations concernant l'élimination des appareils obsolètes, veuillez contacter votre mairie, le service d'élimination des ordures ou encore le magasin où le produit a été acheté.

**ES**

**Como deshacerse de aparatos eléctricos y electrónicos viejos**

1. Si en un producto aparece el símbolo de un contenedor de basura tachado, significa que este se acoge a la Directiva 2002/96/EC.
2. Los aparatos eléctricos no se deben desechar junto con los residuos domésticos, sino a través de puntos de recogida designados por el gobierno o las autoridades locales.
3. La correcta recogida y tratamiento de los dispositivos inseribles contribuye a evitar riesgos potenciales para el medio ambiente y la salud pública.
4. Para obtener más información sobre cómo deshacerse de sus aparatos eléctricos y electrónicos viejos, póngase en contacto con su ayuntamiento, el servicio de recogida de basuras o el establecimiento donde adquirió el producto.

**PT**

**Eliminação do seu antigo aparelho**

1. Quando este símbolo de caixote do lixo com uma cruz em cima estiver afixado a um produto, significa que o produto se encontra abrangido pela Directiva Europeia 2002/96/EC.
2. Todos os produtos eléctricos e electrónicos devem ser eliminados separadamente do lixo doméstico através de pontos de recolha designados para o efeito pelo governo ou pelas autoridades locais.
3. A eliminação correcta do seu aparelho antigo ajuda a evitar potenciais consequências negativas para o ambiente e para a saúde humana.
4. Para obter informações mais detalhadas acerca da eliminação do seu aparelho antigo, contacte as autoridades locais, um serviço de eliminação de resíduos ou a loja onde comprou o produto.



**Dichiarazione di Conformita' Declaration of Conformity Übereinstimmungserklärung  
 Déclaration de Conformité Declaración de Conformidad**

Sydney  
 Kyoto  
 Metropolis 10/12 Hp  
 Panama  
 Oslo 3.0 / 4.0 / 4.2  
 Santiago  
 Windy 3/4/5 Hp SS

Noi, firmatari della presente, dichiariamo che la macchina in oggetto è conforme a quanto prescritto dalle Direttive:  
 We declare that the appliance in question is in conformity with what has been prescribed in Directives:  
 Wir, die unterzeichner des vorliegenden blatts, erklären, daß die gegenständliche maschinen sich an den vorschriften der Richtlinien:  
 Nous soussignés déclarons que la machine en question est conforme aux prescriptions des Directives:  
 Los abajo firmantes del presente documento, declaran que el aparato antedicho es conforme a todo lo establecido en las Directivas:

LVD	2014/35/EU
EMCD	2014/30/EU
RoHS	2011/65/EC
WEEE	2012/19/EC
REACH	1907/2006
ECODESIGN	2009/125/EC, 206/2012/EU
ENERGY LABELLING	2010/30/EU, 626/2011/EU

e dalle Normative :  
 and to the Standards :  
 und der Normen :  
 y des Normes:  
 y a las Normas:

SAFETY OF HOUSEHOLD AND SIMILAR ELECTRICAL APPLIANCES	EN 60335-1:2012+A11:2014 EN 60335-2-40:2003 + A1:2006 + A2:2009 + A11:2004 + A12:2005 + A13:2012 EN 62233:2008
ELECTROMAGNETIC COMPATIBILITY	EN 55014-1:2006 + A1:2009 + A2:2011 EN55014-2:1997 + A1:2001 + A2:2008; EN 61000-3-2:2006 + A1:2009 + A2:2009; EN 61000-3-3:2013

Ultime due cifre dell'anno in cui è stata affissa la marcatura CE:  
 Last two digits of the year in which the CE marking was affixed:  
 letzten zwei Zahlen vom Jahr der Markierung CE  
 derniers deux chiffres de l'année où a été placé le marquage CE  
 Ultimas dos cifras del año en el que ha sido registrada la marcacion CE.

15

La presente dichiarazione di conformità è rilasciata sotto la responsabilità esclusiva del fabbricante.  
 This declaration of conformity is issued under the sole responsibility of the manufacturer.  
 Die alleinige Verantwortung für die Ausstellung dieser Konformitätserklärung trägt der Hersteller.  
 La présente déclaration de conformité est établie sous la seule responsabilité du fabricant.  
 La presente declaración de conformidad se expide bajo la exclusiva responsabilidad del fabricante.

FINTEK SRL  
 Ing. Chinaglia Nicola





## DICHIARAZIONE DI ASSEVERAZIONE

---

Egregio cliente,

la società Fintek Srl con sede in Faetano via T.da Gualtiero 46, nella Repubblica di San Marino, in qualità di produttore di impianti di condizionamento aria del tipo "MONOBLOCCO" senza unità esterna doppio tubo o singolo tubo

### DICHIARA

che i monoblocchi di sua produzione denominati:

Sydney  
Kyoto  
Metropolis 10/12 Hp  
Panama  
Oslo 3.0 / 4.0 / 4.2  
Santiago  
Windy 3/4/5 Hp SS

ottemperano alle seguenti caratteristiche energetiche:

Sydney	COP= 3,11 EER 2,61 classe A/A
Kyoto	COP= 3,10 EER 2,67 classe A/A
Metropolis 10/12 Hp	COP= 3,11 EER 2,67 classe A/A
OSLO 3.0 Oslo 4.0	COP= 3,11 EER 2,67 classe A/A
OSLO 4.2	COP= 3,63 EER 3,10 classe A+/A
PANAMA	COP= 3,12 EER 2,67 classe A/A
SANTIAGO	COP= 3,80 EER 3,78 classe A++/A+
WINDY	COP= 3,02 EER 2,73 classe A/A

I parametri sopra indicati rispettano i valori minimi indicati dall'allegato H del decreto Ministeriale del 07704/2008 e pertanto consentono l'applicazione delle detrazioni per spese di riqualificazione energetica ai sensi dell'art 1 comma 349 della legge n° 296 del 27/12/2006

Fintek Srl  
Responsabile Tecnico  
Ing. Bortoliero

Faetano 20/11/2020





# CERTIFICATO DI GARANZIA

Oslo 3.0/3.5 DCI

Oslo 3.0 / Oslo 4.2

Panama - Sydney - Kyoto - Santiago

Metropolis 10/12 hp

Versioni H2O Oslo 4.0/5.0 - Metropolis 12hp H2O

## CONDIZIONI DI GARANZIA

Fintek srl garantisce i suoi prodotti per un periodo di **1 anno** dalla data di acquisto se rivolti ad un uso professionale, **24 mesi\*** nell'ambito privato. L'acquisto deve essere provato da un documento fiscalmente valido rilasciato dal rivenditore (scontrino fiscale, fattura o bolla di trasporto) che identifichi il prodotto acquistato e la data di acquisto e/o di consegna. Per il difetto di conformità manifestatosi nei primi 6 mesi di data del prodotto Fintek srl si impegna alla riparazione del difetto senza alcuna spesa per il consumatore.

*\* Dal settimo al ventiquattresimo mese, il consumatore dovrà sostenere il costo del diritto fisso di chiamata a domicilio.*

*Si prega di conservare l'intero imballaggio per inviare i prodotti in assistenza, senza il quale l'azienda può rifiutare la spedizione o non essere responsabile per qualsiasi danno possa essere causato durante il trasporto.*

Si consiglia di annotare i dati qui sotto in caso di guasto prima di contattare il servizio assistenza.

**Contatto telefonico del Servizio Assistenza: 0549901950 r.a**  
**Contatto via mail : [cmail.assistenza@finteksrl.com](mailto:cmail.assistenza@finteksrl.com)**

DATA

---

# CERTIFICATO DI GARANZIA E NORME MERCATO ITALIANO

FINTEK SRL GARANTISCE L'ASSISTENZA SUI PRODOTTI A MARCHIO FINTEK SRL O DISTRIBUITI DALLA STESSA PER MARCHI DI SUA PROPRIETÀ INSTALLATI SUL TERRITORIO NAZIONALE COMPRESO ITALIA RSM E CITTÀ DEL VATICANO, PER VIZI DI FABBRICAZIONE QUALORA ESSI RISULTINO DIFETTOSI NEI MATERIALI O NELLA FABBRICAZIONE. LA GARANZIA CONSISTE NELL'EFFETTUAZIONE PRESSO IL CLIENTE O PRESSO I NOSTRI CENTRI ASSISTENZA DENOMINATI IN SEGUITO C.A.T. DI INTERVENTI TECNICI FINALIZZATI AL RIPRISTINO DELLA FUNZIONALITÀ DEL PRODOTTO.

## 1) DECORRENZA E DURATA

- 1.1. LA GARANZIA DECORRE DALLA DATA DI ACQUISTO DEL PRODOTTO DA PARTE DEL CLIENTE ED HA DURATA 24 MESI. NEL CASO VI SIA UN CAMBIAMENTO DI PROPRIETARIO/UTILIZZATORE LA GARANZIA VERRÀ TRASFERITA AL NUOVO PROPRIETARIO/UTILIZZATORE SENZA ALCUNA MODIFICA PER IL PERIODO RESIDUO.
- 1.2. L'EFFETTUAZIONE DI UNA O PIU' RIPARAZIONI NEL PERIODO DI GARANZIA NON MODIFICA LA DATA DI SCADENZA DELLA GARANZIA STESSA.
- 1.3. LA GARANZIA È SUBORDINATA ALLA DENUNCIA VIA RACCOMANDATA A.R. DEL DIFETTO RISCONTRATO ENTRO 8 GG DALLA DATA DI RICEVIMENTO DEL PRODOTTO O DI INSTALLAZIONE DELLO STESSO. IN CASO DI MANCATI PAGAMENTI CONCORDATI PER ORDINE SI RITIENE LA GARANZIA NULLA.

## 2. RIPARAZIONI

LA GARANZIA DURANTE I 24 MESI È ONSITE E PREVEDE:

- 2.1. PER IL PRIMO MESE LA SOSTITUZIONE DELL'UNITÀ QUALORA SI VERIFICANO CONDIZIONI PER LE QUALI RISULTA IMPOSSIBILE UN INTERVENTO NEL LUOGO O IL C.A.T. RICHIEDA IL RIENTRO DELL'UNITÀ CONDIZIONANTE PER QUESTA EVENIENZA È **NECESSARIO L'IMBALLO ORIGINALE CONDIZIONE OBBLIGATORIA.**
- 2.2. SUCCESSIVAMENTE AL SESTO MESE NON È PREVISTA LA SOSTITUZIONE DELL'UNITÀ, MA SOLO LA RIPARAZIONE. LA STESSA POTRÀ AVVENIRE IN LOCO O PRESSO CENTRI ASSISTENZA AUTORIZZATI PER QUESTA EVENIENZA È NECESSARIO L'IMBALLO ORIGINALE CONDIZIONE OBBLIGATORIA.
- 2.3. LA GARANZIA È VALIDA SOLO SE L'INSTALLAZIONE È AVVENUTA A "REGOLA D'ARTE" (AI SENSI DELLA LEGGE 46 DEL 5/3/90) E SEGUENDO SCRUPOLOSAMENTE LE INDICAZIONI DEL MANUALE DI INSTALLAZIONE A CORREDO DEL PRODOTTO.
- 2.4. GLI INTERVENTI DOVUTI A CATTIVA O ERRATA INSTALLAZIONE DA PARTE DELL'UTENTE O CLIENTE, LE MANOMISSIONI, I GUASTI DEL TELECOMANDO E GLI SHOCK ELETTRICI NON SONO COPERTI DA GARANZIA. ESSI PREVEDONO COMUNQUE LA RIPARAZIONE E LE SPESE SARANNO INTERAMENTE ADDEBITATE AL CLIENTE.
- 2.5. SI PRECISA CHE IL PRODOTTO MONOBLOCCO NON AVENDO NESSUN IMPEDIMENTO DOVUTO A COLLEGAMENTI IDRAULICI E FRIGORIFERI TRA PARTI INTERNE O ESTERNE È DEL TUTTO ASSIMILATO AD UN ELETTRODOMESTICO PORTATILE.
- 2.6. TUTTI I PRODOTTI DELLA SERIE MONOBLOCCO SENZA UNITÀ ESTERNA POSSONO USUFRUIRE DELLA GARANZIA COME SOPRA, CHE TUTTAVIA NON PRESUPPONE L'INTERVENTO DEL CENTRO ASSISTENZA AUTORIZZATO IN LOCO. ESSI POSSONO ESSERE SMONTATI E INVIATI AI CENTRI ASSISTENZA UNICI IN ITALIA PER LA RIPARAZIONE O AL PIU' VICINO SOLO DOPO AVER OTTUNUTO IL DOCUMENTO R.M.A. CHE AUTORIZZA IL CLIENTE AL RIENTRO DEL MACCHINARIO.
- 2.7. NELLE ZONE ACCIDENTALMENTE NON COPERTE DA SERVIZIO DI ASSISTENZA PUO' ESSERE RICHiesto IL CONFERIMENTO DEL BENE PER RIPARAZIONE AL PIU' VICINO CENTRO ASSISTENZA. IL COSTO DEL TRASPORTO NON È COMPRESO NELLA GARANZIA.
- 2.8. DURANTE I TRASPORTI SI RENDE NECESSARIO AVERE GLI IMBALLI ORIGINALI. LA MANCANZA DEGLI STESSI PUO ESSERE CAUSA DI NON ACCETTAZIONE DEL PRODOTTO

## 3. ATTIVAZIONE/VALIDITÀ

L'ACQUIRENTE PER POTER USUFRUIRE DELLA GARANZIA DEVE:

- a) CONTATTARE IL CLIENTE RIVENDITORE O INVIARE UNA E-MAIL AL SEGUENTE INDIRIZZO: [assistenzaclima@fintek srl.com](mailto:assistenzaclima@fintek srl.com) O CONSULTANDO NEL SITO [WWW.FINTEKSRL.COM/ASSISTENZA](http://WWW.FINTEKSRL.COM/ASSISTENZA) 11

CENTRO PIU VICINO AL RECAPITO DEL CLIENTE, RILASCIANDO LE PROPRIE GENERALITÀ NR. DI TELEFONO E RECAPITO. I NOSTRI OPERATORI O SUCCESSIVAMENTE IL CENTRO ASSISTENZA TECNICO DI ZONA PROVVEDERANNO A RICONTATTARE IL CLIENTE ENTRO 36/48 DALLA SEGNALAZIONE.

b) IN FASE DI CONTATTO IL CLIENTE DOVRÀ DARE PROVA DI ACQUISTO (FATTURA SCONTRINO, RICEVUTA FISCALE).

#### **4. VALIDITÀ DELLA GARANZIA**

4.1.1 LA GARANZIA 24 MESI È VALIDA PER LE SOLE UTENZE PRIVATE E DOMESTICHE E NON COPRE, QUINDI DETERIORAMENTI O DANNI PROCURATI DALL'ESERCIZIO DELL'APPARECCHIATURA IN CONDIZIONI DI LAVORO AL DI FUORI DELLE SPECIFICHE DEI COSTRUTTORI. LA STESSA INOLTRE NON COPRE EVENTUALI DANNI O DETERIORAMENTI CAUSATI DA CATTIVA O ERRATA INSTALLAZIONE.

L'ACQUIRENTE RINUNCIA AD OGNI PRETESA DI RISARCIMENTO NEI CONFRONTI DI FINTEK SRL PER EVENTUALI DANNI DI QUALSIASI NATURA, DIRETTI O INDIRETTI, ANCHE SE LE CAUSE FOSSERO DA ATTRIBUIRE A DIFETTI DI COSTRUZIONE DEL MATERIALE. È PARI ESCLUSO E RINUNCIATO OGNI RISARCIMENTO PER DANNI A PERSONE O COSE ATTIBIUBILI ALL'ERRATO USO O AL MANCATO UTILIZZO DEGLI APPARECCHI.

4.1.2 NON SONO COPERTI DA GARANZIA GLI INTERVENTI DOVUTI A CATTIVA O ERRATA INSTALLAZIONE DA PARTE DELL'UTENTE O CLIENTE, LE MANOMISSIONI (SOSTITUZIONI DI COMPONENTI E ACCESSORI NON APPROVATI DA FINTEK SRL), INTERVENTI EFFETTUATI DA PERSONALE NON AUTORIZZATO O NON QUALIFICATO I GUASTI DEL TELECOMANDO E MANCATO RISPETTO DELLE NORME SULLE CONDIZIONI AMBIENTALI, INCURA, FULMINI, INONDAZIONI, INCENDI, ATTI DI GUERRA, SOMMOSSE SHOCK ELETTRICI, UTILIZZO DI DETERGENTI O DI ADDITIVI NON ADATTI ALLA PULIZIA DELLE PARTI INTERNE IN PLASTICA E DEGLI SCAMBIATORI, LA MANCATA MANUTENZIONE PERIODICA DEGLI STESSI, LA MANCATA SOSTITUZIONE DEI FILTRI ELETTROSTATICI URTI O CADUTA DI CORPI ESTRANEI, ATTI VANDALICI IN GENERE, ALIMENTAZIONE ELETTRICA Istantanea FUORI DEI VALORI DI TARGA. ESSI PREVEDONO COMUNQUE LA RIPARAZIONE CON SPESE INTERAMENTE A CARICO DEL CLIENTE

4.1.3 SONO ESCLUSI DALLA GARANZIA I PRODOTTI CHE INVIATI A FINTEK SRL O C.A.T. AUTORIZZATI RISULTASSERO FUNZIONANTI O MANCANTI DEL SIGILLO ANTIMANOMISSIONE. IN TAL CASO LE SPESE VERRANNO IMPUTATE AL CLIENTE.

4.1.4 LA GARANZIA INOLTRE NON COPRE I DANNI DERIVATI DA MANCATO RISPETTO DELLE ISTRUZIONI RIPORTATE SUL MANUALE DI USO E DI INSTALLAZIONE, DOVUTI AD IMPERIZIA E A TUTTO CIO' NON IMPUTABILE ALLA DIRETTA RESPONSABILITÀ DI FINTEK SRL.

4.1.5 SONO ALTRESI' ESCLUSI DALLA GARANZIA I PRODOTTI NON IN POMPA DI CALORE CHE RECHINO MATRICOLE ILLEGIBILI, ABRASE, ALTERATE E SENZA PROVA DI ACQUISTO.

4.1.6 TUTTI GLI INTERVENTI EVENTUALMENTE EFFETTUATI CHE NON RISULTASSERO COPERTI DA GARANZIA 24 MESI SONO A CARICO DEL CLIENTE E DEVONO ESSERE REGOLATI IN ANTICIPO PREVIO PREVENTIVO DI RIPARAZIONE ACCETTATO DAL CLIENTE. IN CASO DI RIFIUTO FINTEK SRL POTRÀ ESERCITARE IL DIRITTO DI RITENZIONE AI SENSI DELL'ART. 2756 C.C. FINO AL COMPLETO SODDISFACIMENTO.

4.1.7 I PRODOTTI ACQUISTATI TRAMITE I CANALI ONLINE HANNO GARANZIA COME AI PUNTI 2 RIPARAZIONI, NON USUFRUISCONO DEL SERVIZIO ASSISTENZA IN LOCO (CHE PUO ESSERE FORNITO A PAGAMENTO) MA LE UNITÀ DOVRANNO ESSERE FATTE PERVENITE AI CENTI ASSISTENZA UNICI DI RIPARAZIONE ONLINE (ricercabili sul sito [www.finteksr.com/assistenza](http://www.finteksr.com/assistenza)) COMPLETI DELGI IMBALLI ORIGINALI. SE IN SOSTITUZIONE PRIMO MESE DI UTILIZZO PRIMA DEL RIPRISTINO L'UNITÀ DEVE CONTENERE DI TUTTI GLI ACCESSORI A CORREDO TELECOMANDO, ISTRUZIONI CD ROM GRIGLIE ASSENZA DI GRAFFI ABRASIONI PENA ADDEBITO DEGLI ACCESSORI MANCANTI

4.1.8 IL MATERIALE DEVE SEMPRE ESSERE ACCETTATO CON RISERVA DI VERIFICA DEL CONTENUTO AL CORRIERE E DENUNCIARE EVENTUALI VIZI, DIFETTI O ROTTURE, ANCHE SEMPLICEMENTE DEL CARTONE ENTRO GLI 8 GG DALLA PRESA DEL MATERIALE

4.1.9 OGNI CONTROVERSIA RELATIVA ALL'APPLICAZIONE, INTERPRETAZIONE, ESECUZIONE DEL PRESENTE CONTRATTO, SARÀ DEVOLUTA ALLA COMPETENZA DEL TRIBUNALE DI SAN MARINO (RSM).



**IL PRODOTTO E' STATO COSTRUITO SECONDO  
LE NORMATIVE ELENCO**

EN 60335-1, EN 60335-2 - 40,  
EN 551014

ED HANNO I IREQUISITI NECESSARI SECONDO  
LE DIRETTIVE ALL'ANNESSO 1  
EN50366

BASSO VOLTAGGIO DIRETTIVA 2006/95/EC  
EN55014-1  
EN61000-3-2  
EN61000-3-3  
EN55014-2

**LE MACCHINE SONO CONFORMI ALLE  
DIRETTIVE DELLA COMUNITÀ ECONOMICA  
EUROPEA 89/392 EEC , EN 60204 PR EN 378**

HANNO I REQUISITI LISTATI NELL'ANNESSO  
1 DELLE DIRETTIVE 89/392 EEC INCLUDENTI  
MODIFICA 91/368 EEC E 93 /44 EEC  
LE MACCHINE SONO MARCHIATE CON IL  
MARCHIO DI CONFORMITÀ

**DATA FATTURA** \_\_\_\_\_

**DATA COLLAUDO** \_\_\_\_\_

(NON NECESSARIA SE NON DA CAT FINTEK AUTORIZZATI)

**NUMERO MATRICOLA** \_\_\_\_\_





Don't miss the video presentations of our air-conditioning units and much more on our YouTube channel

Scopri i video di presentazione dei nostri condizionatori e tanto altro sul nostro canale YouTube

<http://bit.ly/fintekvideo>



**FINTEK**  
REDESIGN YOUR FEELINGS

via Tonso di Gualtiero, 46  
47896 Faetano RSM  
Tel +378 0549 901 950  
[commercialeitalia@finteksrl.com](mailto:commercialeitalia@finteksrl.com)  
[www.finteksrl.com](http://www.finteksrl.com)

[WWW.FINTEKSRL.COM](http://WWW.FINTEKSRL.COM)